

# **dji** POCKET 2

## Uživatelská příručka

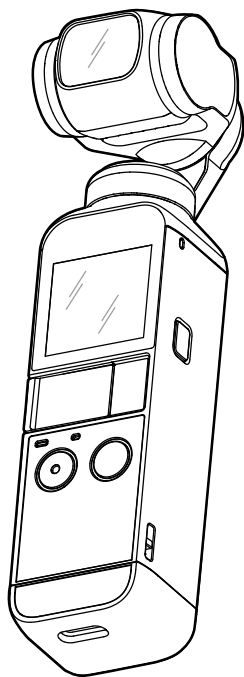

## Hledání klíčových slov

Vyhledejte klíčová slova, například „baterie“ a „nainstalovat“. Pokud ke čtení tohoto dokumentu používáte Adobe Acrobat Reader, spusťte vyhledávání stisknutím kláves Ctrl + F v systému Windows nebo Command + F v systému Mac.

## Přechod k tématu

Zobrazte si úplný seznam témat v obsahu. Kliknutím na téma přejdete do dané sekce.

## Tisk tohoto dokumentu

Tento dokument podporuje tisk ve vysokém rozlišení.

# Používání této příručky

## Legenda

 Důležité

 Tipy a triky

## Než začnete

Před použitím DJI Pocket 2 si přečtěte následující dokumenty:

1. Uživatelská příručka
2. Průvodce rychlým startem
3. Zřeknutí se odpovědnosti a bezpečnostní pokyny

Doporučuje se zhlédnout všechna výuková videa v aplikaci DJI Mimo nebo na oficiálních webových stránkách DJI™ ([www.dji.com/pocket-2](http://www.dji.com/pocket-2)), a před prvním použitím si přečíst upozornění a bezpečnostní pokyny. Před prvním použitím si přečtěte průvodce rychlým startem a další informace najdete v této uživatelské příručce.

## Stáhněte si aplikaci DJI Mimo

Naskenujte QR kód napravo nebo vyhledejte „DJI Mimo“ v App Store nebo Google Play.



Verze DJI Mimo pro Android je kompatibilní s Androidem v7.0 a novějším. Verze DJI Mimo pro iOS je kompatibilní s iOS v11.0 a novějším.

# Obsah

<b>Používání této příručky</b>	2
Legenda	2
Než začnete	2
Stažení aplikace DJI Mimo	2
<b>Úvod</b>	4
Přehled	4
Aktivace DJI Pocket 2	5
<b>Obsluha</b>	5
Funkce tlačítek	5
Ruční nastavení gimbalu	6
Obsluha dotykové obrazovky	6
Ukládání fotografií a videí	8
Popis stavové led	9
Aplikace DJI Mimo	9
Nabíjení DJI Pocket 2	11
<b>Aktualizace firmware</b>	12
<b>Údržba</b>	12
Skladování DJI Pocket 2	12
Oznámení o použití	12
<b>Dodatek</b>	13
Specifikace	13
Výměna odnímatelné základny	14
Používání DJI Pocket 2 Mini Control Stick	15
Použití dalšího příslušenství	15
<b>Poprodejní informace</b>	16

## Úvod

DJI Pocket 2 ruční gimbalová kamera, která kombinuje mobilitu a stabilitu v jednom zařízení. Pořizuje ostré 64Mpx fotografie a stabilní videa v rozlišení až 4K 60fps. Integrovaná dotyková obrazovka zobrazuje živý náhled z kamery a může ovládat pohyby kamery a gimbalu. Vytvořte dokonalé záběry díky inteligentním režimům, jako jsou ActiveTrack, Zoom, Panorama, Timelapse a HDR Video, a užijte si vysoce kvalitní záznam zvuku díky čtyřem mikrofónům, které se pyšní redukcí hluku větru. Připojte DJI Pocket 2 k aplikaci DJI Mimo pomocí mobilního zařízení, buď bezdrátově\* nebo pomocí adaptéru. Tuto aplikaci lze použít k vytváření videí v profesionální kvalitě a k okamžitému sdílení na sociálních médiích v režimu Story.

Díky příslušenství, jako jsou Mini Control Stick, Do-It-All Handle, Wireless Microphone Transmitter, Micro Tripod, Tripod Mount (1/4") a Wide-Angle Lens si můžete užít i další funkce DJI Pocket 2.

\* Pro bezdrátové připojení k DJI Mimo je nutná rukojeť Do-It-All.

## Přehled

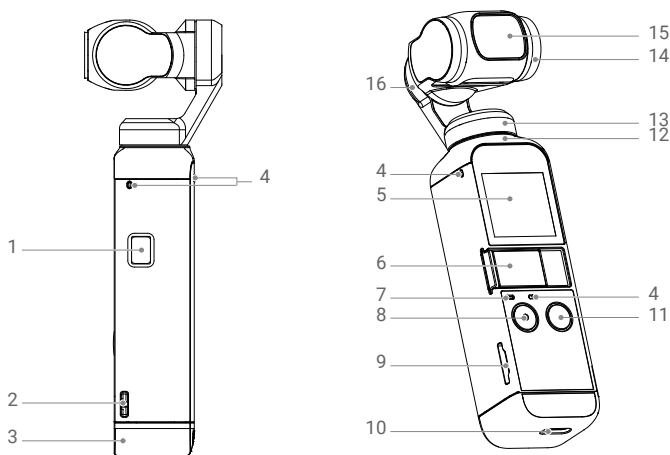

- |                                |                           |
|--------------------------------|---------------------------|
| 1. Tlačítko napájení           | 9. Slot pro kartu microSD |
| 2. Otvor na šňůrku             | 10. Port USB-C            |
| 3. Odnímatelná základna        | 11. Funkční tlačítko      |
| 4. Mikrofon*                   | 12. Oblast rozptylu tepla |
| 5. Dotyková obrazovka          | 13. Motor otáčení         |
| 6. Univerzální port (s krytem) | 14. Motor klopení         |
| 7. Stavová LED                 | 15. Kamera                |
| 8. Tlačítko spouště / záznamu  | 16. Motor klonění         |

Pro lepší kvalitu zvuku NEBLOKUJTE mikrofon při nahrávání videa.



## Aktivace DJI Pocket 2

Při prvním použití DJI Pocket 2 je vyžadována aktivace prostřednictvím aplikace DJI Mimo. Postupujte podle následujících pokynů.

1. Stisknutím a podržením tlačítka napájení přístroj zapnete.
2. Sejměte kryt univerzálního portu.
3. Vyberte adaptér Lightning nebo USB-C pro připojení smartphonu k DJI Pocket 2.
4. Spusťte DJI Mimo a podle pokynů na obrazovce aktivujte DJI Pocket 2.

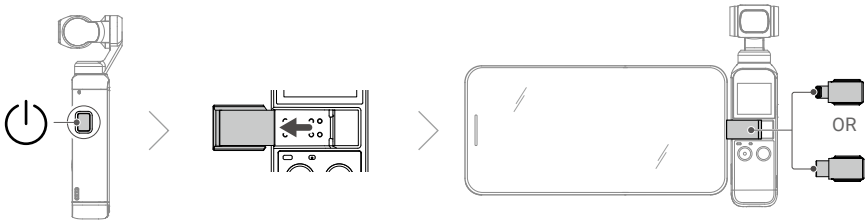

**⚠ NEDOTÝKEJTE se gimbalu, když se zapíná, jinak to může ovlivnit jeho výkon.**

## Obsluha

### Funkce tlačítek

#### Tlačítko napájení

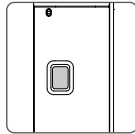

Stisknutím a podržením tlačítka Napájení na jednu sekundu přístroj zapnete nebo vypnete.

#### Funkční tlačítko

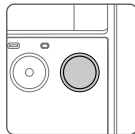

V zobrazení kamery jedním stisknutím přepnete mezi režimem Video a Foto. Dvojitým stisknutím vycentrujete gimbal. Trojitým stisknutím přepnete směřování kamery dopředu nebo dozadu. Stisknutím a přidržetím zcela zamknete gimbal, přičemž během této doby nebude orientace kamery sledovat rotaci rukojeti. Tento režim se doporučuje pro situace, kdy se objekt pohybuje po přímce a bez prudkých pohybů. Když je DJI Pocket 2 vypnutý, stiskněte funkční tlačítko jednou pro rychlé zapnutí.

V nastavení dotykové obrazovky se jedním stisknutím funkčního tlačítka vrátíte na předchozí obrazovku.

## Tlačítko spouště / záznamu



V zobrazení kamery jedním stisknutím tlačítka spouště / záznamu pořídíte fotografii nebo spustíte či zastavíte nahrávání videa. V nastavení stiskněte jednou pro návrat do zobrazení kamery. Během nahrávání pozastavíte nahrávání stisknutím a podržením.

## Ruční nastavení gimbalu

Úhel klopení DJI Pocket 2 lze upravit ručně.

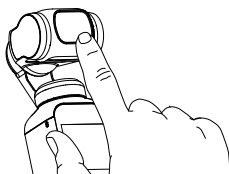

---

 V Motionlapse lze úhel otáčení také upravit ručně.

 **NEDOTÝKEJTE** se objektivu kamery. V opačném případě může být kvalita obrazu ovlivněna otisky prstů nebo nečistotami.

---



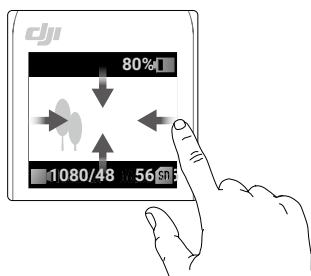

## Ovládání dotykové obrazovky

Dotykový displej po zapnutí DJI Pocket 2 zobrazuje pohled kamery, stejně jako režim snímání, stav baterie a informace o kartě microSD.



















## Přejetí nahoru

Přejetím nahoru po dotykové obrazovce vstoupíte do nastavení gimbalu.

-  Vycentrování: klepnutím vycentrujete gimbal.
-  Překlopení: klepnutím přepnete směřování kamery vpřed nebo vzad.
-  Pomalé sledování /  Rychlé sledování: klepnutím přepnete mezi rychlým a pomalým sledováním.
  - Při rychlém sledování gimbal reaguje rychleji, ale pohybuje se prudčeji. Doporučuje se pro situace, které vyžadují rychlé přechody.
  - Při pomalém sledování reaguje gimbal pomaleji, ale jeho pohyb je plynulejší.
-  Sledování/Zamčené klopení/FPV:
  - Sledování: Osa otáčení a klopení sledují rukojet, zatímco osa klonění zůstává vodorovná. Tento režim je vhodný pro většinu situací.
  - Zamčené klopení: Sledování jen osou otáčení. Osa klopení je zamčená a osa klonění zůstává vodorovná. Tento režim je vhodný pro situace, kdy se poloha kamery mění mezi vysokou a nízkou.
  - FPV: Sledování všemi osami. Tento režim je vhodný pro situace, kde se poloha kamery neustále otáčí a je méně stabilní.







## Přejetí dolů

Přejetím dolů po dotykové obrazovce vstoupíte do nastavení. Přejetím vlevo nebo vpravo volíte mezi Nastavením systému, Glamour efekty, Pro nastavením, 16Mpx/64Mpx nastavením a Ovládáním otáčení gimbalu a ovládáním zoomu.



-  Ovládání otáčení gimbalu / zoomu: klepněte na  pro ovládání otáčení gimbalu a na  pro zoom
-  Nastavení systému
  -   Nastavení obrazovky: klepnutím přepnete mezi zobrazením na celou obrazovku a letterboxem.
  -  Úložiště: zobrazuje zbývající kapacitu karty microSD. Klepnutím otevřete a klepnutím na Formátovat naformátujete kartu microSD.
  -  FT (Selfie): klepnutím zapnete a vypnete FT (Selfie). Při zapnutém FT (Selfie) se FaceTrack automaticky aktivuje, když je fotoaparát otočen směrem k uživateli a je detekován obličej.
  -  Příslušenství: zobrazuje informace o připojeném příslušenství DJI Pocket 2.
  -  Kalibrace: klepnutím zkalibrujte gimbal. Kalibrace se používá ke snížení odchylky způsobené lidskou chybou nebo blízkým magnetickým rušením. Umístěte DJI Pocket 2 na stabilní a rovný povrch a během kalibrace se jej nedotýkejte.
  -  Anti-Flicker: klepnutím vyberte frekvenci proti blikání podle místních předpisů.
  -  Tón kláves: klepnutím zapnete a vypnete tón kláves.
  -  Další: Obnovit výchozí nastavení, změnit jazyk a zobrazit informace o zařízení, jako je verze firmwaru, sériové číslo a informace o baterii.
-  Glamour efekty: klepnutím zapnete a vypnete Glamour efekty. Chcete-li zkrášlit své fotografie nebo videa, zapněte Glamour efekty.
-  16MP 16MP Nastavení pixelů: Klepnutím přepnete mezi High-Pixel (16 MP) a Ultra High-Pixel (64 MP). Výběr se projeví po vstupu do režimu fotografování.
-  Nastavení Pro: klepnutím povolíte režim Pro. V zobrazení fotoaparátu klepněte na Pro v levém horním rohu a upravte nastavení, jako je formát, vyvážení bílé a parametry expozice.

## Přejetí doleva

Přejetím doleva na dotykové obrazovce přejdete do nastavení režimu fotografování a přejetím nahoru nebo dolů vyberete režim fotografování.

1.  Panorama: přejetím prstem doleva přepnete mezi 180°, 3 × 3 a Sphere Panorama (již brzy).
2.  Fotografie: přejetím doleva nastavíte poměr fotografií a časovač odpočítávání.
3.  Video: přejetím doleva nastavíte rozlišení videa a snímkovou frekvenci.
4.  HDR Video: klepnutím vyberete režim HDR Video (je vyžadována verze firmwaru v1.01 nebo novější.)
5.  Slow Motion: přejetím doleva zkontrolujete rychlost.
6.  Timelapse: přejetím doleva a poté nahoru a dolů vyberete mezi Timelapse, Motionlapse a Hyperlapse. Klepnutím na ikonu v pohledu kamery nastavíte dobu a čas intervalu pro Timelapse a Motionlapse a rozlišení a rychlost pro Hyperlapse. Po nastavení potvrďte klepnutím na OK. Chcete-li zahájit Motionlapse, nasměrujte kameru na počáteční bod a klepněte na ikonu. Dále nasměrujte kameru na koncový bod a znovu klepněte na ikonu.

## Přejetí doprava

Přejetím nahoru nebo dolů můžete procházet fotografie a videa. Klepnutím přehrajete videa a klepnutím  vyberete více fotografií a videí. Přejďte prstem doprava pro přidání mezi oblíbené (♥) nebo smazání () fotografií a videí.

## Dvojitě poklepání

V režimu Fotografie, Video nebo Zpomalený pohyb aktivujete ActiveTrack poklepáním na dotykovou obrazovku. FaceTrack bude povolen, pokud je detekován obličej, a povolí se automaticky, pokud fotoaparát směřuje k uživateli. Stisknutím funkčního tlačítka nebo klepnutím na dotykovou obrazovku ukončíte program ActiveTrack.



- Funkce ActiveTrack je deaktivována v následujících situacích: v režimu FPV nebo Video v rozlišení 4K / 60fps, při bezdrátovém připojení k DJI Mimo a v režimu Video v rozlišení 4K 48/50 / 60fps, v režimu Video nastaveném na režim High Quality video v rozlišení 4K 30fps, a v režimu 8x zpomaleného pohybu.
- Po připojení k DJI Mimo se dotyková obrazovka vypne a nelze ji používat.

## Ukládání fotografií a videí

Záběry pořízené na DJI Pocket 2 lze uložit na kartu microSD (není součástí balení). Je vyžadována MicroSD karta UHS-I Speed Grade 3 kvůli rychlému čtení a zápisu potřebnému pro video ve vysokém rozlišení. Vložte kartu microSD do slotu pro kartu microSD, jak je znázorněno.

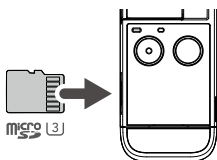

## Popis stavové LED

Vzorec blikání	Popis
Tříkrát rychle červeně blikne	Baterie je téměř vybitá a zařízení se chystá vypnout
Bliká střídavě červeně a zeleně	Aktualizace firmware
Svítí červeně	Teplota je příliš vysoká
Bliká pomalu červeně	Nahrávání videa
Bliká žlutě	Chybí sériové číslo
Svítí žlutě	Zařízení není aktivováno
Svítí zeleně	Normální funkčnost, karta MicroSD vložena
Bliká "X" krát zeleně ("X" je čas nastavený na časovači)	Odpočít

## Aplikace DJI Mimo

### Domovská stránka



1. Zobrazení kamery: klepnutím přejdete do zobrazení kamery.
2. Akademie: klepnutím můžete sledovat výuková videa a prohlížet si manuály.
3. AI Editor: klepnutím vyberte videa, která chcete upravit. Editor AI automaticky upraví videa, přidá hudbu a přechody, a taková videa lze přímo sdílet.
4. DJI Podpora: klepnutím přejdete na stránku oficiální podpory DJI.
5. Forum: klepnutím přejdete na stránku oficiálního fóra DJI.
6. Domů: klepnutím se vrátíte na domovskou obrazovku.
7. Úpravy: klepnutím upravíte záběry z DJI Pocket 2 nebo importujete a upravíte záběry z mobilního zařízení.
8. Profil: registrujte se nebo se přihlašte do svého DJI účtu. Zobrazte si svou tvorbu, nastavení a připojte se k obchodu DJI.

## Zobrazení kamery



Zobrazení pohledu kamery se může lišit v závislosti na režimu snímání. Toto zobrazení je pouze ilustrační. Klepnutím na dotykovou obrazovku zaostříte a změříte scénu. Pro ActiveTrack přetáhněte po obrazovce obdélník a DJI Pocket 2 bude daný subjekt sledovat. Při FaceTrack detekuje DJI Pocket 2 automaticky tváře a sleduje je.

### 1. Domů

: klepnutím se vrátíte na domovskou obrazovku.

### 2. Úroveň baterie

: zobrazuje aktuální stav baterie v DJI Pocket 2.

### 3. Informace o kartě MicroSD.

: zobrazuje buď zbývajícím počet fotografií, které lze pořídit, nebo délku videa, které lze zaznamenat podle aktuálního režimu snímání.

### 4. Příběh

: klepnutím vyberte šablonu příběhu.

### 5. Překlopení

: klepnutím přepnete gimbal tak, aby směřoval vpřed nebo vzad.

### 6. Vycentrování

: klepnutím vycentrujete gimbal.

### 7. Tlačítko spouště

: klepnutím na poříditte fotografii nebo zahájíte nebo zastavíte nahrávání videa.

### 8. Režim snímání

Posunutím vyberte režim snímání. Zvolte si mezi Story, Panorama, Photo, Video, HDR Video, Slow Motion, Timelapse a Motionlapse (povoleno v nastavení Timelapse).

### 9. Nastavení Gimbalu

: vyberte Pomalé sledování nebo Rychlé sledování a vyberte mezi režimem Zamčené klopení, Sledování a FPV.

### 10. Přehrávání

: klepnutím zobrazíte náhled fotografií a videí ihned po jejich pořízení.

### 11. Virtuální joystick

: pohybem vlevo a vpravo můžete ovládat osu otáčení, pohybem nahoru a dolů ovládáte osu klopení.

### 12. Nastavení

: pro zvolený režim snímání si vyberte režim Basic nebo Pro. V různých režimech fotografování lze nastavit různé parametry. Níže je uveden video režim:

## a. Nastavení videa

Normální: K dispozici je Mřížka, FT (Selfie) a funkce Anti-Flicker.

Pro: Jakmile je povolen režim Pro, je k dispozici více nastavení, jako například Režim Focus, Vyvážení bílé, Upozornění na přeexponování, Histogram a nastavení zvuku (např. úroveň hlasitosti).

## b. Nastavení gimbalu a rukojeti

Zkalibrujte gimbal a zapněte či vypněte funkci Gimbal Easy Control. Zapněte funkci Gimbal Easy Control a ovládejte osy klopení a otáčení pomocí jednoho virtuálního joysticku. Vypnutím funkce můžete ovládat osy klopení a otáčení na dvou samostatných virtuálních joystickích

## c. Obecné nastavení

Zobrazte název zařízení, sériové číslo zařízení a informace o verzi a naformátujte kartu microSD.

## 13. Glamour efekty

 : klepnutím zapnete a vypnete tyto efekty. Chcete-li zkrášlit své fotografie nebo videa, zapněte je.

## 14. Zoom

 : klepnutím a tažením nastavíte poměr zvětšení.

## 15. Kvalita

 : klepnutím nastavíte rozlišení, snímkovou frekvenci a kvalitu obrazu.

## Nabíjení DJI Pocket 2

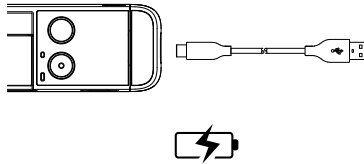

Chcete-li nabít DJI Pocket 2, připojte USB adaptér (není součástí balení) k USB-C portu pomocí přiloženého napájecího kabelu. Baterie je plně nabitá, když stavový LED indikátor zhasne. Úroveň nabití baterie se zobrazí na dotykové obrazovce po zapnutí DJI Pocket 2.

Doba nabíjení: přibl. 1 hodina 13 minut (při použití 5V/2A USB adaptéru).

Stavový LED indikátor signalizuje úroveň nabití baterie během nabíjení. Další informace naleznete v následující tabulce.

Vzor blikání	Úroveň nabití baterie
Bliká zeleně	0-24 %
Dvakrát blikne zeleně	25 %-49 %
Tříkrát blikne zeleně	50 %-74 %
Čtyřikrát blikne zeleně	75 %-99 %
Šest vteřin svítí zeleně, poté zhasne	100 %



• Pro optimální nabíjení se doporučuje použít 5V / 2A USB adaptér.

• Nabíjejte DJI Pocket 2 v prostředí, kde je teplota mezi 5° a 60°C (41° a 140°F). Z bezpečnostních důvodů omezují DJI Pocket 2 nabíjecí proud, když je jeho teplota mezi 45° a 60°C (113° a 140° F). V takových situacích nelze DJI Pocket 2 plně nabít.

## Aktualizace firmware

Firmware DJI Pocket 2 musí být aktualizován prostřednictvím aplikace DJI Mimo. Jakkmile bude k dispozici nový firmware, zobrazí se výzva. Pro aktualizaci firmwaru postupujte podle pokynů na obrazovce.



- K aktualizaci firmwaru je vyžadována karta microSD.
- Před aktualizací firmwaru se ujistěte, že úroveň nabití baterie DJI Pocket 2 je alespoň 15 %.

## Údržba

### Skladování DJI Pocket 2

Adaptéry smartphonu uložte do obalu. Vložte DJI Pocket 2, vypnutý a v režimu skladování, do obalu, se slotem MicroSD karty směřujícím vzhůru, jak je znázorněno na obrázku. To zajistí bezpečnější přepravu a skladování.

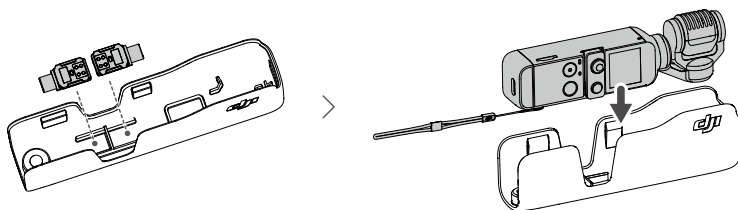

- Abyste zabránili zbytečnému poškození gimbálu, umístěte DJI Pocket 2 do obalu správně.

### Usage Notices

1. DJI Pocket 2 obsahuje jemné součástky, které se mohou při nárazu poškodit, což může způsobit poruchu gimbálu.
2. Ujistěte se, že při zapnutí DJI Pocket 2 gimbálu nic nepřekáží.
3. DJI Pocket 2 není odolný vůči vodě. **NEPOUŽÍVEJTE** žádné tekuté čisticí prostředky. K čištění DJI Pocket 2 používejte pouze měkký suchý hadřík.
4. Udržujte DJI Pocket 2 mimo dosah písku a prachu, aby byly chráněny senzory a motory.
5. Pokud DJI Pocket 2 nepoužíváte, doporučujeme použít kryt k ochraně univerzálního portu. Během používání se nedotýkejte oblasti rozptylu tepla DJI Pocket 2, protože může být horký.
6. Nezakrývejte ani se nedotýkejte oblasti rozptylu tepla DJI Pocket 2, protože může být během používání horká. DJI Pocket 2 přestane snímat, pokud se začne přehřívat.
7. Při připojování chytrého telefonu k DJI Pocket 2 pomocí držáku nezapomeňte pevně držet jak DJI Pocket 2, tak telefon.



# Příloha

Specifikace	
<b>Obecné</b>	
Název	DJI POCKET 2
Model	OT-211
Rozměry	124,7 × 38,1 × 30 mm
Hmotnost	117 g
Vstupní napětí / proud	5V / 2A nebo 5V / 1A
<b>Gimbal</b>	
Rozsah úhlových vibrací	± 0,005°
Říditelný rozsah	Otáčení: -230° až +70°, klonění: ± 45°, klopení: -100° až +50°
Mechanický rozsah	Otáčení: -250° až +90°, klonění: ± 90°, klopení: -180° až +70°
Max. regul. rychlost	120° / s
Stabilizace	3 osy
<b>Kamera</b>	
Senzor	1/1,7" CMOS, efektivní pixely: 64 Mpx
Objektiv	FOV 93°, F1,8 (Ekvivalent formátu: 20 mm)
ISO	Fotografie: 100-6400 (16 Mpx), 100-3200 (64 Mpx) Video: 100-6400 Slow Motion: 100-3200
Rychlost elekt. závěrky	1/8000 - 8 s
Max. velikost obrazu	9216 × 6912
Režimy fotografování	Jeden snímek, Odpočítávání, Panorama 4K Ultra HD: 3840×2160 24/25/30/48/50/60p
Rozlišení videa	2.7K: 2720×1530 24/25/30/48/50/60p FHD: 1920×1080 24/25/30/48/50/60p
Režimy nahrávání videa	Video/HDR Video/Timelapse/Slow Motion (rozlišení videa: 1080 120/240p)
Max. bitrate videa	100 Mb/s
Podp.formáty souborů	FAT32 (≤ 32 GB) / exFAT (> 32 GB)
Formáty fotografie	JPEG / DNG
Formáty videa	MP4 (MPEG-4 AVC/H.264)

Podporované SD karty	Max. 256 GB SDHC/SDXC UHS-I Speed Grade 1 nebo UHS-I Speed Grade 3 microSD Doporučují se následující karty microSD: Samsung EVO Plus 32GB UHS-I Speed Grade 1 microSDHC, Samsung Pro 64GB UHS-I Speed Grade 3 microSDXC, Samsung Pro Endurance 64GB UHS-I Speed Grade 1 microSDXC, Samsung Evo Plus 64GB UHS-I Speed Grade 3 microSDXC, SanDisk Extreme 16/32GB UHS-I Speed Grade 3 microSDHC, SanDisk Extreme Plus 128GB V30 A1 UHS-I Speed Grade 3 microSDXC, SanDisk Extreme Pro 64GB V30 A1 UHS-I Speed Grade 3 microSDXC, Lexar 633X 32GB UHS-I Speed Grade 1 microSDHC, Lexar 633X 32GB UHS-I Speed Grade 1 microSDHC.
Provozní teplota	0° až 40°C (32° až 104°F)
Audio výstup	48 kHz, AAC
<b>Baterie</b>	
Typ	LiPo
Kapacita	875 mAh
Energie	6,738 Wh
Napětí	7,7 V
Limit nabíjecího napětí	8,8 V
Teplota prostředí nabíjení	5° až 60°C (41° až 140°F)
Provozní teplota	0° až 40°C (32° až 104°F)
Provozní doba	2 hodiny 20 minut (tato hodnota je testována v lab. prostředí při záznamu videa v rozlišení 1080p 24fps a měla by být použita pouze pro informaci)
Doba nabíjení	1 hodina 13 minut (při použití 5V/2A USB adaptéru)
<b>Aplikace</b>	
Aplikace	DJI Mimo

## Výměna odnímatelné základny

Odnímatelnou základnu lze vyjmout zatažením, jak je znázorněno níže, a lze ji nahradit dodávaným DJI Pocket 2 Tripod Mount (1/4").

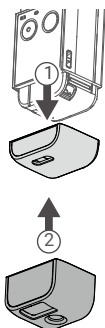

## Používání DJI Pocket 2 Mini Control Stick

Dodávanou DJI Pocket 2 Mini Control Stick lze použít pro pohyby gimbalu a ovládání zoomu. Naskenujte QR kód nebo si přečtěte uživatelskou příručku na oficiálním webu DJI ([www.dji.com/pocket-2](http://www.dji.com/pocket-2)).

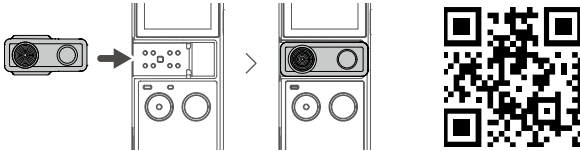

## Použití dalšího příslušenství

Seznam příslušenství	Diagram
DJI Pocket 2 Do-It-All Handle	<p>The diagram shows the Do-It-All Handle being attached to the camera. Step 1 shows a hand holding the handle and aligning it with the bottom of the camera. Step 2 shows the handle being pushed onto the camera's base.</p>
DJI Wireless Microphone Transmitter	<p>The diagram shows the Wireless Microphone Transmitter being connected to the camera. Step 1 shows the transmitter with its power button being pressed. Step 2 shows the transmitter being connected to the camera's microphone port.</p>
DJI Pocket 2 Micro Tripod	<p>The diagram shows the Micro Tripod being attached to the camera. Step 1 shows the tripod leg being inserted into the camera's mounting bracket. Step 2 shows the tripod being fully assembled and attached to the camera.</p>

DJI Pocket 2 Wide-Angle Lens

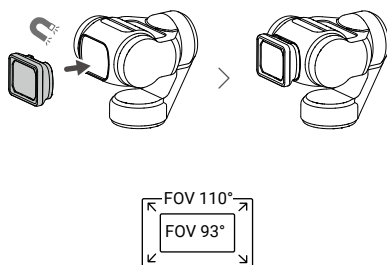

Skladování DJI Pocket 2  
a dalšího příslušenství

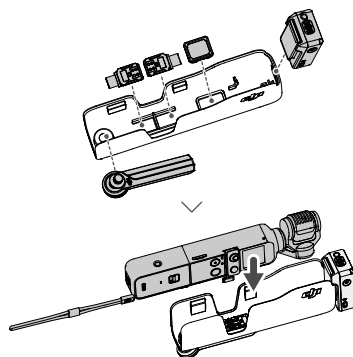

Naskenujte QR kód nebo si přečtěte  
příslušnou uživatelskou příručku na  
oficiálním webu DJI ([www.dji.com/pocket-2](http://www.dji.com/pocket-2)).



## Poprodejní informace

Navštivte <https://www.dji.com/support> a dozvíte se více o zásadách poprodejního servisu, opravách a podpoře.

Tento obsah se může změnit.

Stáhněte si nejnovější verzi z  
[www.dji.com/pocket-2](http://www.dji.com/pocket-2)

OSMO je ochranná známka společnosti DJI OSMO.  
Copyright © 2020 DJI OSMO Všechna práva vyhrazena.

**Dovozce:**

Beryko s.r.o.  
Na Roudné 1162/76, 301 00 Plzeň  
[www.beryko.cz](http://www.beryko.cz)