

MAVIC 2 Zoom

Průvodce pro rychlý start V1.2

Revize leden 2019

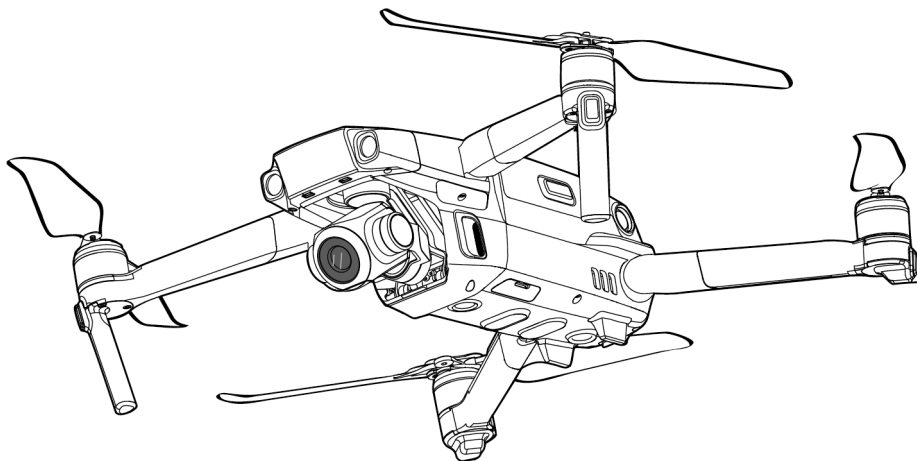

Blahopřejeme vám k zakoupení nového výrobku. Najděte si čas pro důkladné prostudování celého návodu, abyste se s ním dobře seznámili.

Doporučujeme, abyste pravidelně navštěvovali stránky věnovanou modelu Mavic 2 Zoom na www.dji.com, které jsou pravidelně aktualizovány. Zde najdete čerstvé informace výrobku, popisy technických vylepšení, aktualizací a oprav návodu. Vzhledem k možným změnám výrobku, které není možno dopředu předvídat, si výrobce vyhrazuje právo měnit informace obsažené v návodu bez předchozího upozornění.

Pokud máte nějaké dotazy nebo nejasnosti týkající se našeho výrobku, obraťte se servis dovozce.

POZOR: Komerční využití (např. pro letecké fotografování) nebo provoz modelu s autonomním řídicím systémem (bez řízení modelu pilotem v přímé viditelnosti pomocí RC soupravy v reálném čase po celou dobu letu) na území České republiky podléhá zákonným omezením, vyžaduje certifikaci modelu i pilota Úřadem pro civilní letectví a řídí se směrnicemi tímto úřadem vydávanými. Při nerespektování výše uvedeného se vystavujete riziku postihu dle zákona.

Tento výrobek a návod jsou z oficiální distribuce pro Českou Republiku.

POZOR: Toto není hračka. Tento výrobek je určen pro provozování osobami staršími 18 let.

MODEL MAVIC 2 ZOOM

Mavic 2 Zoom disponuje všesměrovými vizuálními a infračervenými systémy detekce překážek*, plně stabilizovaným 3-osým závěsem s kamerou s 24-48 mm objektivem s dvojnásobným optickým zoomem schopnou pořizovat 4K videa a fotografie 12 megapixelů a podporující až čtyřnásobný bezztrátový FHD zoom. Pokročilé technologie DJI, jako je detekce překážek, a Inteligentní letové režimy, jako jsou HyperLapse (Super-časosběrné snímání), ActiveTrack 2.0 (Aktivní sledování 2.0), QuickShot (Rychlé snímání), Panorama a Pokročilý systém asistence pilotovi umožňují jednoduše pořizovat složité záběry. Mavic 2 Pro se může pochlubit maximální rychlostí 72 km/h a maximální dobou letu až 31 minut**.

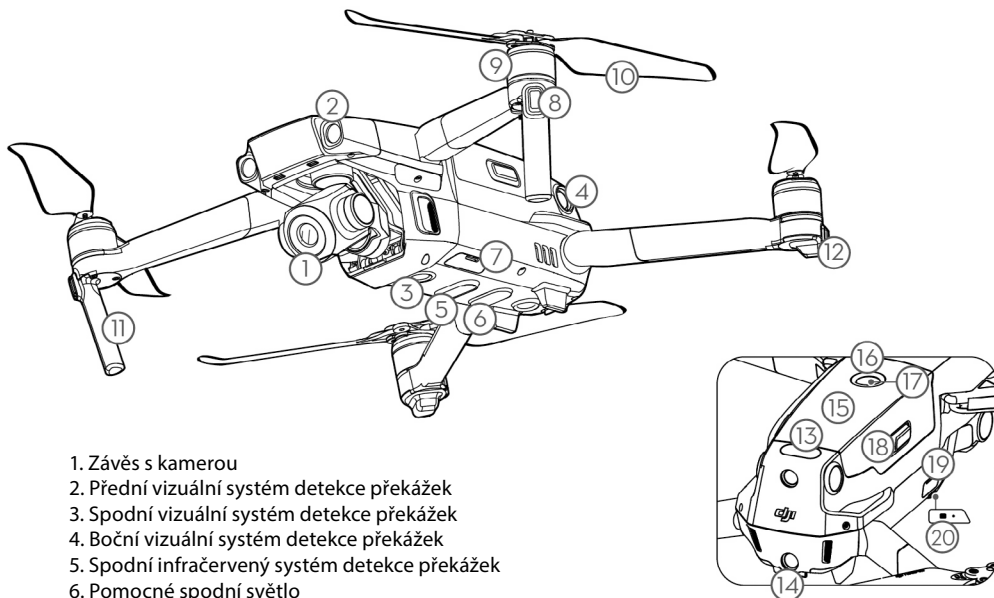

1. Závěs s kamerou
2. Přední vizuální systém detekce překážek
3. Spodní vizuální systém detekce překážek
4. Boční vizuální systém detekce překážek
5. Spodní infračervený systém detekce překážek
6. Pomocné spodní světlo
7. Zásuvka pro mikro SD kartu
8. Přední LED
9. Motory
10. Vrtule
11. Antény
12. LED letový indikátor
13. Horní infračervený systém detekce překážek
14. Zadní infračervený systém detekce překážek
15. Inteligentní pohonný akumulátor
16. Indikátor stavu akumulátoru
17. Hlavní vypínač
18. Západky akumulátoru
19. Zásuvka USB-C
20. Párovací tlačítko/Indikátor párování

*) Činnost vizuálního a infračerveného systému detekce překážek je ovlivňována podmínkami v okolním prostředí. Podrobnosti najdete v „Prohlášení a Zásadách bezpečného provozu“ a v instruktážních videích v aplikaci DJI GO 4 nebo na webových stránkách DJI <http://www.dji.com/mavic-2>

**) Maximální doba letu byla testována za bezvětří při stálé rychlosti 25 km/h. Tuto hodnotu je třeba považovat pouze za orientační údaj.

VYSÍLAČ PRO DÁLKOVÉ OVLÁDÁNÍ

Ve vysílači je vestavěno nejnovější přenosové zařízení DJI s technologií OCUSYNC 2.0 nabízející maximální dosah až 5 km a přenášející video z modelu do aplikace DJI GO 4 na vašem mobilním zařízení při až 1080p. LCD displej na vysílači poskytuje informace o modelu v reálném čase a snimatelné páky křížových ovladačů činí vysílač velmi skladným.

Maximální doba provozu: 2 hodiny 15 minut*.

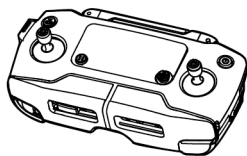

Složený

1. LCD displej
2. Tlačítko Pauza - přerušení inteligentního letu
3. Tlačítko 5D
4. Odnímatelné křížové ovladače
5. Hlavní vypínač
6. Antény
7. Tlačítko Automatický návrat (RTH)
8. Prostor pro uložení pák křížových ovladačů
9. Záložní zásuvka pro přenos obrazu (USB)
10. Držák mobilního zařízení
11. Přepínač letových režimů

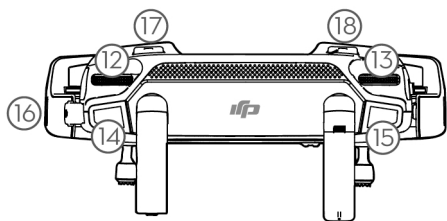
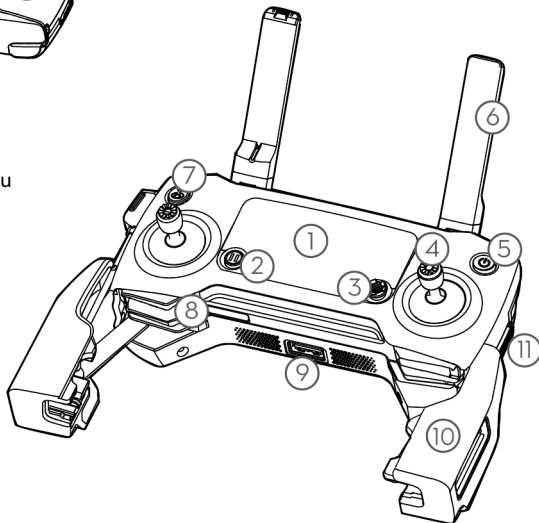

12. Knoflík ovládání závěsu
13. Knoflík nastavování clony/závěrky
14. Tlačítko záznamu videa
15. Knoflík nastavování ostření/závěrky
16. Zásuvka pro přenos obrazu (mikro USB)
17. C1 Levé zadní tlačítko (přiřaditelné)
18. C2 Pravé zadní tlačítko (přiřaditelné)

*) Vysílač je schopen dosáhnout maximálního dosahu na otevřeném prostranství bez elektromagnetického rušení s modelem ve výšce cca 120 m.

Maximální doba provozu byla testována za laboratorních podmínek; uvedená hodnota je pouze orientační.

1. STÁHNĚTE APLIKACI DJI GO 4 A SHLÉDNĚTE INSTRUKTÁŽNÍ VIDEO

Vyhledejte „DJI GO 4“ v App Store nebo na Google Play nebo oskenujte tento QR kód pro stažení aplikace na vaše mobilní zařízení.



Aplikace DJI GO 4



Instruktažní videa

Shlédněte instruktažní videa na www.dji.com/mavic-2/info#video nebo v aplikaci DJI GO 4 klepnutím na ikonu v pravém horním rohu na obrazovce.



- Aplikace DJI GO 4 je vyžaduje mobilní zařízení s iOS 10.0.2 nebo s Androidem 5.0 nebo vyšším.

2. PŘÍPRAVA MODELU

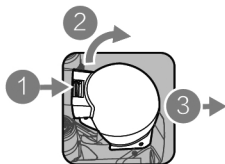

Sejměte kryt závěsu z kamery

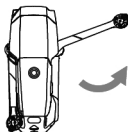

Vyklopte přední ramena

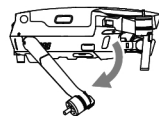

Vyklopte zadní ramena

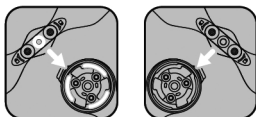

Se značkou Beze značky

Namontujte vrtuli na odpovídající motor.



Vrtuli přitiskněte pevně dolů a otáčejte ve směru šipky pro uzamknutí.

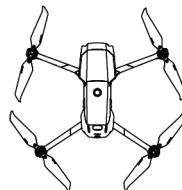

Rozložený model



- Nejprve vyklopte přední ramena a až poté vyklopte zadní. Před vzletem musejí být všechna ramena vyklopená.

3. NABÍJENÍ AKUMULÁTORŮ

Před prvním použitím naplno nabijte Inteligentní pohonný akumulátor pomocí dodávaného nabíječe.

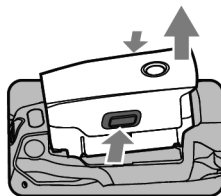

Vyjměte Inteligentní pohonný akumulátor

Síťová zásuvka
100-240 V/50-60 Hz

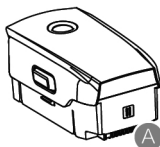
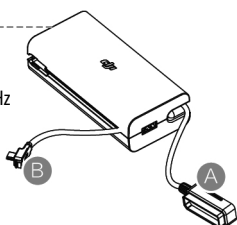

Doba nabíjení: cca 1 h 30 min

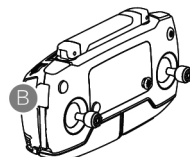

Doba nabíjení vysílače: cca 2 h 15 min



- Před nabíjením nejprve odpojte RC kabel vysílače.

Kontrola stavu akumulátoru a zapnutí/vypnutí

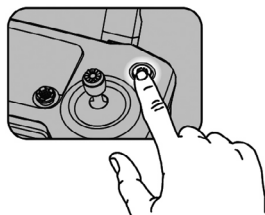
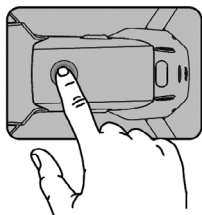

Jednou krátce stiskněte hlavní vypínač pro kontrolu stavu. Jednou stiskněte a poté znovu stiskněte a držte pro zapnutí nebo vypnutí.

Stav nabití akumulátoru: 100%

BAT 100 PCT

Jednou krátce stiskněte hlavní vypínač pro kontrolu stavu akumulátoru na LCD displeji. Jednou stiskněte a poté znovu stiskněte a držte pro zapnutí nebo vypnutí vysílače.

4. PŘÍPRAVA VYSÍLAČE

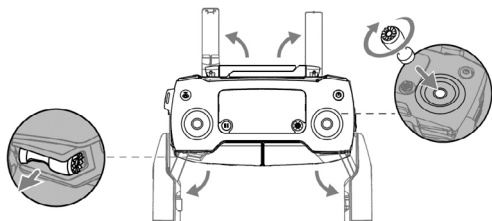

Vyklopte antény a držák mobilního zařízení, poté připevněte páky křížových ovladačů.

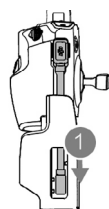

Jeden konec RC kabelu umístěte na konec štěrbiny.

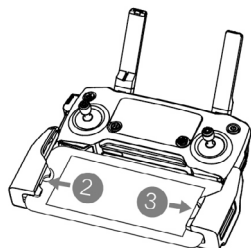

Vaše mobilní zařízení uložte mezi ramena vysílače.



Antény umístěte navzájem rovnoběžně.

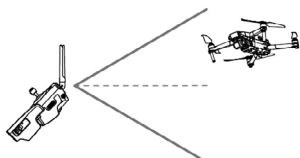

Oblast optimálního přenosu

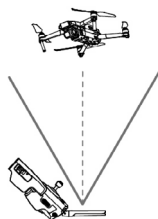

- Zkontrolujte, že páky křížových ovladačů jsou spolehlivě upevněny.
- Standardně je připojen RC kabel s konektorem typu Lightning. Zvolte RC kabel odpovídající použitému typu mobilního zařízení. Při použití iPadu nebo tabletu použijte USB zásuvku na vysílači.
- Zásuvky mikro USB a USB nepoužívejte současně pro přenos videa.

5. PŘÍPRAVA KE VZLETU



Zapněte vysílač



Zapněte model



Spusťte aplikaci DJI GO 4

Použijte váš DJI účet pro aktivaci modelu při prvním zapnutí. Aktivace vyžaduje internetové připojení.

6. LÉTÁNÍ

Před vzletem se ujistěte, že indikátor provozních stavů modelu v aplikaci DJI GO 4 hlásí „Ready to Go“.

Ready to Go (GPS)

Automatický vzlet/přistání



Automatický vzlet



Automatické přistání

Vzlet/přistání s ručním řízením

Kombinovaný pohyb ovladači (CSC) pro nastartování nebo zastavení motorů



Nebo



Ovladač plynu pomalu vychylte nahoru pro vzlet.



Ovladač plynu mírně vychylte dolů pro jemné posazení modelu na zem.

Ovladač plynu držte několik sekund vychýlený zcela dolů pro zastavení motorů.



• Motory je možno za letu zastavit pouze tehdy, když letová řídicí jednotka detekuje kritickou chybu.

Ovládání vysílačem

Ve výchozím továrním nastavení jsou křížové ovladače na vysílači nastaveny do Módu 2. Levý ovladač slouží pro ovládání plynu (výšky letu) a bočení (směru přídě), zatímco pravý ovladač slouží k ovládání klopení (pohyb dopředu/dozadu) a klonění (pohyb doleva/doprava). Knoflík ovládání závěsu slouží k ovládání náklonu kamery nahoru nebo dolů.

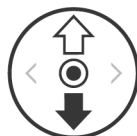

Levý ovladač

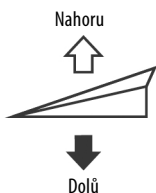

Nahoru

Dolů

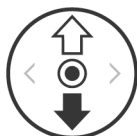

Pravý ovladač



Dopředu

Dozadu

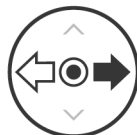

Otáčení doleva

Otáčení doprava

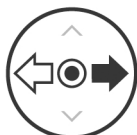

Doleva

Doprava



• Stiskněte tlačítko Pauza pro nouzové zastavení za letu.

V aplikaci DJI GO 4



Normal



Super časosběrné natáčení
(HyperLapse)



Rychlé snímání
(QuickShot)



Aktivní sledování
(ActiveTrack)



Místo zájmu
(Point of Interest)



Body trasy (Waypoints)



Ovládání dotykem
(TapFly)



Filmový režim
(Cinematic Mode)



- Další podrobnosti najdete v instruktážních videích v aplikaci DJI GO 4 nebo na stránkách DJI.
- Před vzletem vždy nastavte odpovídající RTH výšku pro automatický návrat na Místo vzletu. Když se model vrátí na Místo vzletu, měli byste jej dle potřeby ovládat křížovými ovladači.

7. LÉTEJTE BEZPEČNĚ



Létejte na otevřených prostranstvích

+



Se silným GPS signálem

+



Udržujte model v přímém dohledu

+



Létejte ve výškách pod 120 m



Vyhýnejte se létání nad nebo v blízkosti překážek, lidí, elektrických vedení, stromů, vodních ploch a toků. Nelétejte v blízkosti zdrojů silných elektromagnetických polí, jako jsou elektrická vedení a vysílače, protože mohou ovlivnit funkci palubního kompasu a elektroniky.



Model neprovazujte za nepříznivých povětrnostních podmínek, jako je dešť, sněžení, mlha a vítr s rychlostí přes 10 m/s.



Držte se mimo dosah otáčejících se vrtulí a motorů.

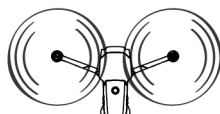

Nelétejte v Bezletových zónách

Podrobnosti najdete na:
<http://flysafedji.com/no-fly>

Pro bezpečnost vaši i ostatních je důležité porozumět základním zásadám pilotáže. Nezapomeňte prostudovat „Prohlášení a Zásady bezpečného provozu“.

TECHNICKÉ ÚDAJE

Model	
Hmotnost	905 g
Max. rychlost	72 km/h (v režimu Sport, za bezvětří)
Max. dostup	6000 m nad mořem
Provozní teplota	0°C až 40 °C
Systém satelitní navigace	GPS/GLONASS
Provozní frekvence	2,400-2,4835 GHz; 5,725-5,850 GHz
Vyzařený výkon (EIRP)	2,4 GHz CE: ≤20 dBm
	5,8 GHz CE: ≤14 dBm
Závěs kamery	
Říditelný rozsah pohybu	Klopení: -90° až +30°
Kamera	
Senzor	1/2,3" CMOS, Efektivní počet obrazových bodů 12 M
Objektiv	Zorný úhel cca 83° (24 mm) cca 48° (48 mm) 28 mm
	ekvivalent 35 mm formátu: 24-48 mm
	Clona: f/2,8 (24 mm) -f/3,8 (48 mm), ostření 0,5 m až ∞
Rozsah ISO	Video: 100-3200,
	Foto: 100-1600 (auto); 100-3200 (ruční)
Rychlost elektronické závěrky	8 s až 1/8000 s
Max. rozměr obrazu	4000x3000
Fotografické režimy	Jednotlivý záběr
	Dávkový: 3/5/7 snímků
	Automatický expoziční bracketing (AEB) 3/5 snímků odstupňovaných po 0,7EV
	Intervalový
Video režimy	4K Ultra HD: 3840x2160 24/25/30p
	2.7K: 2688x1512 24/25/30/48/50/60p
	FHD: 1920x1080 24/25/30/48/50/60/120p
Rychlost ukládání videa	100Mb/s
Foto formáty	JPEG, DNG (RAW)
Video formáty	MP4, MOV (MPEG-4 AVC/H.264, HEVC)
Podporované SD karty	mikro SD, max. kapacita 128GB, vyžadována rychlost UHS-1 Grade 3
Vysílač	
Provozní frekvence	2,400-2,4835 GHz; 5,725-5,850 GHz
Max. dosah	CE: 5 km (volné prostranství bez překážek a rušení)
Provozní teplota	0°C až 40°C
Akumulátor	3950 mAh/3,83 V
Vyzařený výkon (EIRP)	2,4 GHz CE: ≤20 dBm
	5,8 GHz CE: ≤14 dBm
Proudový odběr	1800 mA při 3,83 V (při nabíjení mobilního zařízení)
Podporovaná mobilní zařízení	Tloušťka: 6,5-8,5 mm, max. délka 160 mm
	Konektory: Lightning, mikro USB (Typ B), USB-C

Nabíječ	
Napětí	17,6±0,1 V
Jmenovitý výkon	60 W
Inteligentní pohonný akumulátor	
Kapacita	3850 mAh
Napětí	17,6 V (maximální)
	15,4 (jmenovité)
Typ akumulátoru	LiPo 4S
Energie	59,29 Wh
Hmotnost	cca 297 g
Provozní teplota	5°C až 40°C
Max. příkon pro nabíjení	80 W

Dovozce

Beryko s.r.o.
Na Roudné 1162/76, 301 00 Plzeň
www.beriko.cz

Vyrobeno v Číně

MAVIC 2 ZOOM

Obsah balení

Zkontrolujte, zda balení obsahuje dále uvedené položky. Pokud některá z nich chybí, kontaktujte, prosím, prodejce.

Model 1x

(vč. Inteligentního pohonného akumulátoru a krytu závěsu)

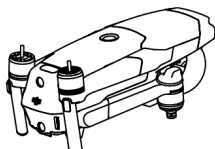

Vysílač 1x

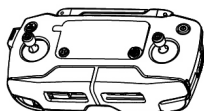

Pár vrtulí 3x



Nabíječ 1x

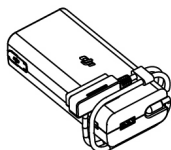

Napájecí kabel nabíječe 1x



Komunikační kabel USB 3.0 typ-C 1x 1x



USB adaptér 1x

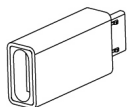

Páky křížových ovladačů (pár) 1x



RC kabel 1x

(včetně zářezky)

- Konektor Lightning 1x
- Konektor mikro USB 1x
- Konektor USB-C 1x

Návody



MAVIC 2 PRO / ZOOM

Návod k obsluze V2.0

Revize duben 2019

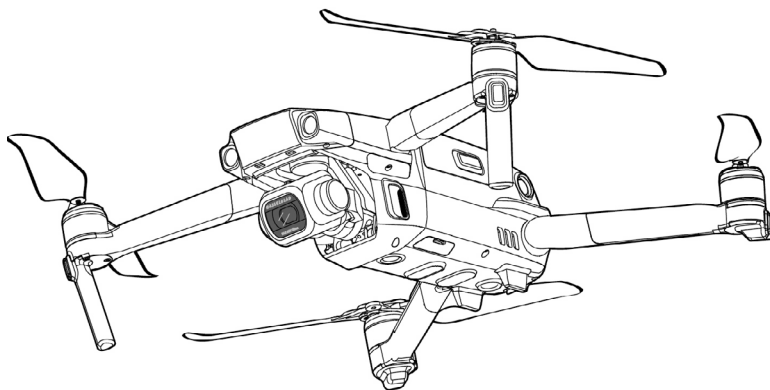

Blahopřejeme vám k zakoupení nového výrobku. Najděte si čas pro důkladné prostudování celého návodu, abyste se s ním dobře seznámili.

Doporučujeme, abyste pravidelně navštěvovali stránky věnovanou modelu Mavic 2 Pro/Zoom na www.dji.com, které jsou pravidelně aktualizovány. Zde najdete čerstvé informace o výrobku, popisy technických vylepšení, aktualizací a oprav návodu. Vzhledem k možným změnám výrobku, které není možno dopředu předvídat, si výrobce vyhrazuje právo měnit informace obsažené v návodu bez předchozího upozornění.

Pokud máte nějaké dotazy nebo nejasnosti týkající se našeho výrobku, obraťte se servis dovozce.

POZOR: Komerční využití (např. pro letecké fotografování) nebo provoz modelu s autonomním řídicím systémem (bez řízení modelu pilotem v přímé viditelnosti pomocí RC soupravy v reálném čase po celou dobu letu) na území České republiky podléhá zákonným omezením, vyžaduje certifikaci modelu i pilota Úřadem pro civilní letectví a řídí se směrnicemi tímto úřadem vydávanými. Při nerespektování výše uvedeného se vystavujete riziku postihu dle zákona.

Tento výrobek a návod jsou z oficiální distribuce pro Českou Republiku.

POZOR: Toto není hračka. Tento výrobek je určen pro provozování osobami staršími 18 let.

POUŽÍVÁNÍ TOHOTO NÁVODU

Význam používaných symbolů

Varování 

POZOR 

Rady a tipy 

Poznámka 

Před prvním vzletem

Před prvním použitím Mavicu 2 Pro/Zoom pozorně prostudujte:

1. Obsah sady MAVIC 2 Pro/Zoom
2. Návod k obsluze MAVIC 2 Pro/Zoom
3. Průvodce pro rychlý start MAVIC 2 Pro/Zoom
4. Prohlášení a Zásady bezpečného provozu MAVIC2 Pro/Zoom
5. Zásady bezpečného provozu Inteligentního akumulátoru MAVIC 2 Pro/Zoom

Důrazně doporučujeme shlédnutí všech instruktážních videí na oficiálních stránkách DJI a prostudování „Prohlášení“ dříve, než poprvé vzlétnete. K prvnímu vzletu se připravte s pomocí „Průvodce pro rychlý start“ a „Návodu k obsluze“. Podrobnější informace najdete v „Návodu k obsluze“.

Instruktážní videa

Doporučujeme vám, abyste si prohlédli instruktážní videa dříve, než se pokusíte poprvé zapnout MAVIC 2 Pro/Zoom: <http://www.dji.com/mavic-2/info#video>



Stažení aplikace DJI GO 4

Dbejte, abyste za letu používali aplikaci DJI GO 4*. Oskenujte QR kód napravo pro stažení nejnovější verze. Používejte mobilní zařízení s operačním systémem Android V 5.0 nebo vyšším, popř. s operačním systémem iOS 10.0.2 nebo vyšším.

**) Pro vyšší bezpečnost je let omezen na výšku do 30 m a vzdálenost do 50 m, když model za letu není připojen k aplikaci DJI. To se týká DJI GO 4 a všech aplikací kompatibilních s modely DJI.*

Pozn.: Přehled otestovaných kompatibilních mobilních zařízení najdete na <http://www.dji.com/mavic-2/downloads>



Stažení obslužného programu DJI Assistant 2

Stáhněte si obslužný program DJI Assistant 2 pro Mavic z <http://www.dji.com/mavic-2/info#downloads>

OBSAH

POUŽÍVÁNÍ TOHOTO NÁVODU	2	VYSÍLAČ	26
Význam používaných symbolů	2	Provoz vysílače	26
Před prvním vzletem	2	Režim ovládání dvěma vysílači	29
Instruktážní videa	2	Párování vysílače	31
Stažení aplikace DJI GO 4	2	APLIKACE DJI GO 4	31
Stažení obslužného programu DJI Assistant 2	2	Vybavení (Equipment)	31
OBSAH	2	Editor (Stříhač)	33
POPIS VÝROBKU	3	SkyPixel	33
Úvod	3	Já (Me)	33
Příprava modelu Mavic 2 Pro/Zoom	3	LÉTÁNÍ	35
Příprava vysílače	4	Prostředí a podmínky pro létání	35
Hlavní části modelu	5	Letové limity a bezletové zóny	35
Hlavní části vysílače	6	Předletová kontrola („checklist“)	36
Aktivace	6	Automatický vzlet a automatické přistání	36
MODEL	7	Nastartování/zastavení motorů	37
Letové režimy	7	Zalétání modelu	37
LED letový indikátor	7	PŘÍLOHA	38
Automatický návrat na Místo vzletu (RTH)	8	Technické údaje	37
Vizuální a infračervené systémy detekce překážek	11	Kalibrace kompasu	41
Inteligentní letové režimy	14	Aktualizace firmwaru	42
Pokročilý systém asistence pilotovi (APAS)	20	Informace na LCD displeji vysílače	42
Zapisovač letových údajů	21	Prohlášení o shodě, recyklace, záruka	43
Montáž a demontáž vrtulí	21		
Inteligentní pohonný akumulátor	21		
Závěs kamery a kamera	23		

POPIS VÝROBKU

Tato kapitola představuje Mavic 2 Pro/Zoom a popisuje jednotlivé části modelu a vysílač.

Úvod

Mavic 2 Pro/Zoom disponuje všesměrovými vizuálními a infračervenými systémy detekce překážek. Pokročilé technologie DJI, jako je detekce překážek, a Inteligentní letové režimy, jako jsou HyperLapse (Super-časosběrné snímání), Point of Interest (Místo zájmu), ActiveTrack 2.0 (Aktivní sledování 2.0), TapFly (Ovládání dotykem), QuickShot (Rychlé snímání), Panorama a APAS (Pokročilý systém asistence pilotovi) umožňují jednoduše pořizovat složité záběry

Mavic 2 Pro je vybaven plně stabilizovaným 3-osým závěsem s kamerou s 1" senzorem (společně vyvinutou DJI a Hasselbladem), která pořizuje 4K videa a fotografie 20 megapixelů.

Mavic 2 Zoom je vybaven plně stabilizovaným 3-osým závěsem s kamerou schopnou pořizovat 4K videa a fotografie 12 megapixelů s 24–48 mm objektivem s dvojnásobným optickým zoomem umožňujícím používání filtrů. Mavic 2 Pro/Zoom používá nejnovější technologie pro zvýšení stability a kvality záznamu, což přináší snížení úhlových vibrací Mavicu 2 Zoom na $\pm 0,005^\circ$ a u Mavicu 2 Pro na $\pm 0,01^\circ$.

Ve vysílači je vestavěno nejnovější přenosové zařízení DJI s technologií OCUSYNC 2.0 nabízející maximální dosah až 5 km a přenášející video z modelu do aplikace DJI GO 4 na vašem mobilním zařízení při až 1080p. Vysílač pracuje v pásmu 2,4 GHz i 5,8 GHz a může automaticky bez zpoždění vybírat kanály nejvhodnější pro přenos. Model a kameru je možno snadno ovládat tlačítky na vysílači a v aplikaci. LCD displej na vysílači poskytuje informace o modelu v reálném čase a snímatelné páky křížových ovladačů činí vysílač velmi skladným. Maximální doba provozu vysílače je 2 hodiny 15 minut*.

Mavic 2 Pro/Zoom se může pochlubit maximální rychlostí až 72 km/h a maximální dobu letu až 31 minut.



- Hlavní rozdíl mezi Mavicem 2 Pro a Zoom je kamera. Všeobecný popis v tomto návodu platí pro Mavic 2 Pro i Mavic 2 Zoom.



- Maximální doba letu byla testována za bezvětří na úrovni moře při stálé rychlosti 25 km/h. Tuto hodnotu je třeba považovat pouze za orientační údaj.
- Vysílač je schopen dosáhnout maximálního dosahu na otevřeném prostranství bez elektromagnetického rušení s modelem ve výšce cca 120 m. Maximální doba provozu byla testována za laboratorních podmínek; uvedená hodnota je pouze orientační.
- Pásmo 5,8 GHz není možno v některých zemích používat. Seznamte se, prosím, s místními předpisy.

Příprava modelu Mavic 2 Pro/Zoom

Příprava modelu

Model je z výroby dodáván se sklopenými rameny. Ramena vyklopte následujícím postupem.

1. Sejměte kryt závěsu z kamery.
2. Vyklopte přední ramena a poté zadní ramena dle obrázku.

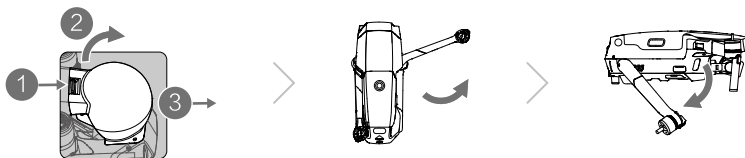

Pokud s modelem nelétáte, nasadte kryt závěsu.

- 1) Závěs přidržte ve středové poloze s kamerou namířenou vpřed a sklopnou část krytu závěsu zasuňte mezi závěs a model.
- 2) Výstupky na okraji kupolovité části krytu zasuňte do drážek na spodku předě modelu. Kupolovitou část krytu poté přiložte přes závěs tak, aby zapadla její západka v zadní části krytu. Uzamčení západky je doprovázeno slišitelným cvaknutím.

Sklopná část krytu

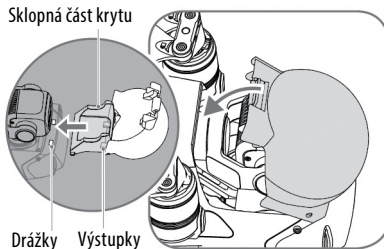

Drážky Výstupky

3. Upevnění vrtulí

Vrtule s bílými značkami namontujte na motory s bílými značkami. Vrtuli přitlačte dolů na desku unašeče a otočte jí ve směru šipky na značce s „uzamčeným zámekem“ vylišované na vrtuli dokud není spolehlivě upevněna. Vrtule bez bílých značek namontujte na motory bez značek. Rozložte listy všech vrtulí.

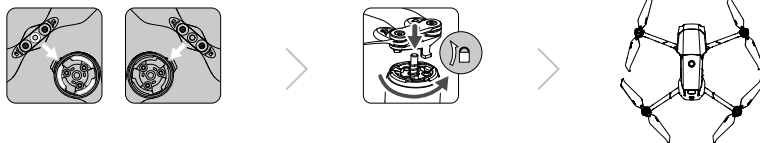

4. Z bezpečnostních důvodů je Inteligentní pohonný akumulátor dodáván ve stavu hibernace. Před prvním použitím akumulátor nabijte a aktivujte s pomocí dodávaného síťového nabíječe. Po letu Inteligentní pohonný akumulátor vyjměte z modelu a nabijte jej po připojení k síťovému nabíječi.

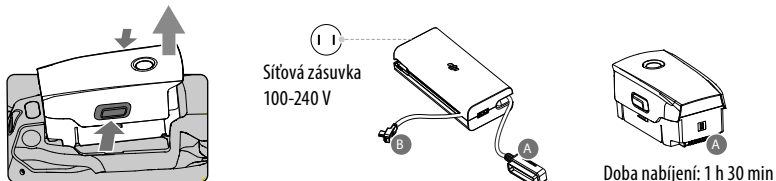

- Nejprve vyklepnete přední ramena i vrtule a až poté vyklepnete zadní ramena.
- Před vzletem sejměte kryt závěsu a zkontrolujte, že všechna ramena jsou vyklepená a vrtule rozložené dříve, než model zapnete. Jinak to může negativně ovlivnit automatické testování systémů modelu po zapnutí.
- Pokud používáte mobilní zařízení Huawei, zvolte při připojení pomocí USB režim „Charge Only“ (Pouze nabíjení). Ostatní možnosti mohou způsobit selhání spojení.

Příprava vysílače

1. Vyklopte ramena držáku mobilního zařízení a antény.
2. Páky křížových ovladačů vyjměte z jejich úložného prostoru ve vysílači a našroubujte je na místo.

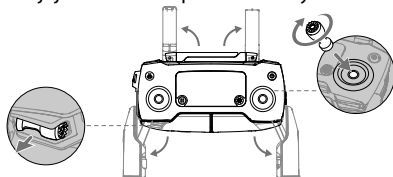

3. Zvolte RC kabel odpovídající použitému typu mobilního zařízení. Standardně je připojen RC kabel s konektorem typu Lightning a jako příslušenství jsou s modelem dodávány kabely se standardním konektorem mikro USB a USB typ C. Konektor RC kabelu zapojte do vašeho mobilního zařízení. Mobilní zařízení zasuňte do držáku a zajistěte je přitlačením ramen.

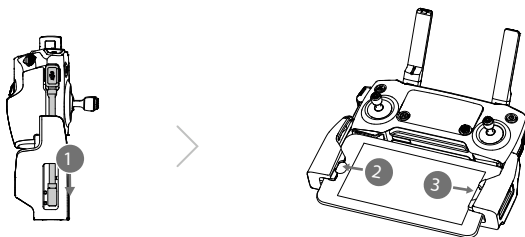

Při výměně RC kabelu se řiďte následujícími obrázky. Při použití kabelu s konektorem USB-C je třeba vyměnit posuvnou zarážku RC kabelu.





- Vaše mobilní zařízení můžete také k vysílači připojit pomocí USB kabelu, je-li mobilní zařízení příliš velké na to, aby se vešlo mezi ramena držáku. Jeden konec kabelu zapojte do vašeho mobilního zařízení a druhý konec do USB portu na spodku vysílače.
- Je normální, že vyklápění ramen jde poněkud ztuhla v důsledku tření mezi rameny a modelem. To je dáno konstrukcí modelu.
- Zásuvky mikro USB a USB nepoužívejte současně pro přenos videa. Odpojte jeden z kabelů ze zásuvky dříve, než zapojíte příslušný kabel do druhé zásuvky.

Hlavní části modelu

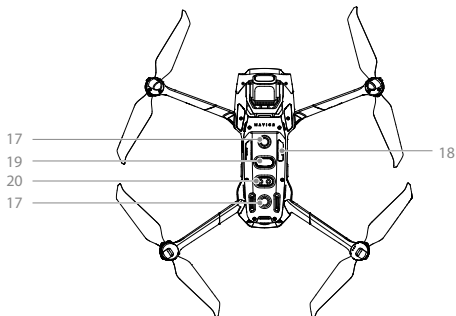
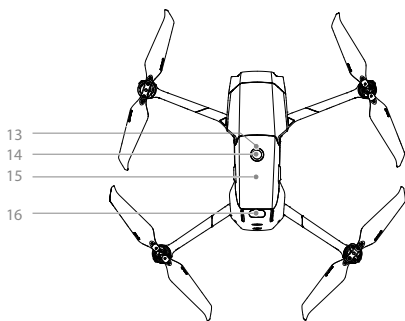
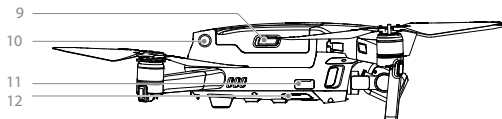
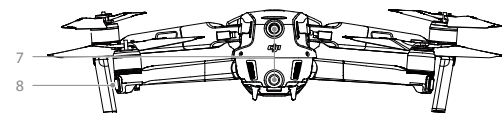
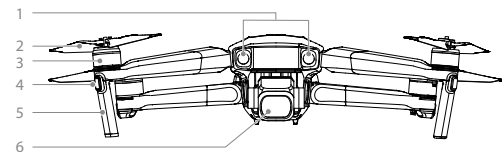

1. Přední vizuální systém detekce překážek
2. Vrtule
3. Motory
4. Přední LED
5. Antény
6. Závěs s kamerou
7. Zadní vizuální systém detekce překážek
8. LED letový indikátor
9. Západky Inteligentního pohonného akumulátoru
10. Boční vizuální systém detekce překážek
11. Zásuvka USB-C
12. Párovací tlačítko/Indikátor párování
13. Indikátor stavu akumulátoru
14. Hlavní vypínač
15. Inteligentní pohonný akumulátor
16. Horní infračervený systém detekce překážek
17. Spodní vizuální systém detekce překážek
18. Zásuvka pro mikro SD kartu
19. Spodní infračervený systém detekce překážek
20. Pomocné spodní světlo

Hlavní části vysílače

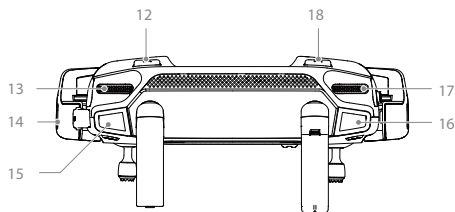
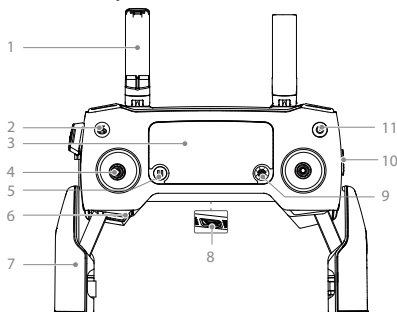

1. Antény

Přenášejí signál pro ovládání modelu a video signál.

2. Tlačítko Automatický návrat (RTH)

Stiskněte a držte pro aktivaci automatického návratu na Místo vzletu (RTH). Model se vrátí na poslední zaznamenané Místo vzletu. Opětovným stiskem návrat přerušíte.

3. LCD displej

Zobrazuje stav systémů vysílače a modelu.

4. Odnímatelné páky křížových ovladačů

Ovládají orientaci a pohyby modelu. Pro snadnou přepravu jsou páky demontovatelné. Ve výchozím nastavení jsou křížové ovladače v Módu 2. Přiřazení funkcí jednotlivých os můžete změnit v aplikaci DJI GO 4.

5. Tlačítko Pauza - přerušení inteligentního letu

Jednou krátce stisknete pro nouzové zastavení a přechod do visení (jenom když jsou k dispozici GPS nebo vizuální systém detekce). Mějte, prosím, na paměti, že tlačítko Pauza má různé funkce v jednotlivých Inteligentních letových režimech. Podrobnosti najdete v oddílu Inteligentní letové režimy.

6. Úložný prostor pro páky křížových ovladačů

Pro uložení pák křížových ovladačů.

7. Držák mobilního zařízení

Slouží pro bezpečné upevnění vašeho mobilního zařízení k vysílači.

8. Záložní zásuvka pro přenos obrazu (USB)

Pro připojení mobilního zařízení pro přenos obrazu pomocí standardního USB kabelu.

9. Tlačítko 5D

Výchozí nastavení je uvedeno níže. Funkce tlačítka může nastavit dle vašich potřeb v aplikaci DJI GO 4.

Doleva: Snížení expoziční hodnoty EV.

Doprava: Zvýšení expoziční hodnoty EV.

Nahoru: Vystředění závěsu/závěs nahoru.

Dolů: Vystředění závěsu/závěs dolů.

Stisk: Vyvolání inteligentního letového menu DJI GO 4.

10. Přepínač letových režimů

Pro přepínání letových režimů P, S a T.

11. Hlavní vypínač

Stiskněte jednou pro kontrolu aktuálního stavu nabití vysílačového akumulátoru. Stiskněte jednou, poté znovu a podržte pro zapnutí/vypnutí vysílače.

12. Levé zadní tlačítko C1

Ve výchozím nastavení slouží pro zaostření na střed. Funkci tlačítka může nastavit dle vašich potřeb v aplikaci DJI GO 4.

13. Knoflík ovládání závěsu

Otáčením knoflíku se ovládá náklon kamery.

14. Zásuvka pro přenos obrazu/nabíjení (mikro USB)

Tento port připojte k vašemu mobilnímu zařízení s použitím RC kabelu. Slouží také pro připojení síťového nabíječe pro nabíjení vysílačového akumulátoru.

15. Tlačítko záznamu videa

Stiskem spustíte záznam videa; dalším stiskem jej ukončíte.

16. Tlačítko ostření/spuštění fotoaparátu

Stiskněte napůl pro automatické zaostření. Jedním stiskem pořídíte fotografii v režimu zvoleném v aplikaci DJI GO 4.

17. Knoflík nastavování clony/závěrky (Mavic 2 Pro)

Otáčením knoflíku je možno nastavovat kompenzaci expozice (jste-li v P-režimu), clonu (jste-li v režimu s prioritou clony Aperture Priority a ruční expozicí ManualMode) nebo závěrky (v S-režimu).

Knoflík nastavení zoomu (Mavic 2 Zoom)

Otáčením se nastavuje zoom kamery Mavic 2 Zoom.

18. Pravé zadní tlačítko C2

Ve výchozím nastavení slouží pro přehrávání. Funkci tlačítka může nastavit dle vašich potřeb v aplikaci DJI GO 4.

Aktivace

Před prvním použitím je třeba Mavic 2 Pro/Zoom aktivovat. Při aktivaci s pomocí aplikace DJI GO 4 se řiďte pokyny na obrazovce.

MODEL

Tato kapitola popisuje funkce letového řídicího systému, předního, spodního a zadního vizuálního detekčního systému a Inteligentního pohonného akumulátoru

Představení modelu

Model Mavic 2 Pro/Zoom se skládá z letové řídicí jednotky, systémů detekce překážek, videopřenosového zařízení, pohonného systému a Inteligentního pohonného akumulátoru. Přehled hlavních částí modelu najdete v oddílu Hlavní části modelu.

Letové režimy

Mavic 2 Pro/Zoom má k dispozici tři letové režimy, mezi kterými může uživatel přepínat a navíc čtvrtý režim, do kterého model přechází za určitých okolností:

P-režim: (Positioning, Pozice): Nejlépe pracuje, je-li k dispozici silný GPS signál. Model používá GPS a systém detekce překážek pro určení vlastní pozice, automatickou stabilizaci a navigaci mezi překážkami. V tomto režimu jsou také dostupné pokročilé funkce Inteligentních letových režimů.

Je-li přední a zadní systém detekce překážek zapnutý a úroveň osvětlení je dostačující, maximální náklon za letu je 25° a maximální letová rychlost vpřed je 50 km/h; maximální letová rychlost vzad je 43 km/h.

Pozn.: P-režim vyžaduje větší výšku ovladačů pro dosažení vysokých rychlostí.

Je-li GPS signál slabý, když není k dispozici Systém detekce překážek nebo je vypnutý, a když kompas zaznamenává silné rušení, model automaticky přejde do ATTI režimu (Attitude – Náklon). Není-li k dispozici Systém detekce překážek, model nemůže přesně udržovat pozici nebo automaticky brzdit před překážkou, může být létání v ATTI režimu spojeno s určitými riziky. V ATTI režimu může být model snadněji ovlivňován okolním prostředím. Okolní vlivy, jako je třeba vítr, mohou vést k samovolné změně pozice ve vodorovné rovině, což může být nebezpečné zvláště při létání ve stísněných prostorech.

S-režim (Sport, Sportovní): Ve Sportovním režimu je vizuální systém detekce překážek vypnutý a pro stabilizaci pozice model používá GPS. Maximální rychlost letu je 72 km/h. Inteligentní letové režimy nejsou dostupné a model nemůže detekovat překážky a vyhýbat se jim.

Pozn.: Odezva modelu na řízení je optimalizována pro vyšší obratnost a rychlost, takže Mavic 2 Pro/Zoom reaguje na pohyby ovladačů mnohem citlivěji.

T-režim (Tripod, Trojnožka/stativ): T-režim je založen na P-režimu, přičemž rychlost letu je omezena, což model činí stabilnějším při natáčení. Maximální rychlost letu, maximální rychlost stoupání a klesání jsou 1 m/s. V T-režimu nejsou dostupné Inteligentní letové režimy.



- Přední, Zadní, Boční vizuální systémy detekce a Horní infračervený systém detekce jsou v S-režimu vypnuté, což znamená, že se model nebude schopen automaticky vyhnout překážkám nacházejícím se na jeho letové trase.
- Maximální rychlost a brzdná vzdálenost jsou v S-režimu (Sport) výrazně zvětšeny. Za bezvětrí je vyžadována minimální brzdná vzdálenost 30 metrů (= vzdálenost nutná pro bezpečné zastavení modelu před překážkou).
- Rychlost klesání v S-režimu je výrazně vyšší.
- Odezva modelu je v S režimu (Sport) výrazně zvýšena, což znamená, že malý pohyb ovladače na vysíláči vyvolá velký pohyb modelu. Při létání dbejte zvýšené opatrnosti a ponechávejte si vždy dostatečný manévrovací prostor.
- Pro změnu letového režimu modelu slouží přepínač letových režimů na vysíláči. Abyste mohli přepínat mezi různými letovými režimy v aplikaci DJI GO 4 zapněte volbu „Multiple Flight Modes“ (Více letových režimů).

LED letový indikátor

Mavic 2 Pro/Zoom je vybaven předními LED pozicními světly a LED letovými indikátory. Jejich poloha je znázorněna na obrázku:

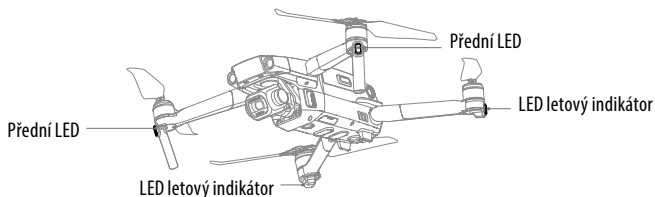

Přední LED ukazují orientaci modelu; po zapnutí modelu svítí nepřerušovaným červeným svitem pro vyznačení polohy příd (přední LED je možno vypnout v aplikaci DJI GO 4).



LED letové indikátory signalizují provozní stavy řídicí jednotky. Přehled signalizace najdete v následující tabulce. LED letové indikátory blikají také ve chvíli, když je zaznamenávána pozice Místa vzletu, jak je popsáno v kapitole Automatický návrat na Místo vzletu RTH.

Přehled signalizace LED letového indikátoru

Normální	
Bliká střídavě červená - zelená - žlutá	Autotest po zapnutí
Čtyři žlutá bliknutí	Zahřívání modelu
Pomalé blikání zelená	P-režim s GPS
Dvojitě zelené bliknutí	P-režim s Předním a Spodním vizuálním systémem detekce
Pomalé blikání žlutá	Bez GPS a Předního nebo Spodního vizuálního systému detekce
Rychlé zelené blikání	Brzdění
Výstražná signalizace	
Rychlé blikání žlutá	Ztráta signálu z vysílače
Pomalé blikání červená	Varování nízké napětí
Rychlé blikání červená	Kriticky nízké napětí
Střídavě červené bliknutí	Chyba inerciální IMU jednotky
Nepřerušovaná červená	Kritická chyba
Střídavě bliká červená - žlutá	Kompas vyžaduje kalibraci

Automatický návrat na Místo vzletu (RTH)

Funkce automatického návratu na Místo vzletu RTH vrátí model zpět na poslední zaznamenané Místo vzletu. Jsou tři druhy RTH: Smart RTH (Inteligentní návrat), při nízkém napětí pohonného akumulátoru (Low Battery RTH) nebo Failsafe (ztráta signálu z vysílače).

	GPS	Popis
Místo vzletu (Home Point)		Je-li po zapnutí model signál GPS dostatečně silný, Místo vzletu je místo, z něhož model vzlétá. Sílu GPS signálu indikuje GPS ikona (). Když dojde k zapsání Místa vzletu, LED letový indikátor bude rychle zeleně blikat.

Smart RTH (Inteligentní návrat na Místo vzletu)

Je-li k dispozici dostatečně silný signál GPS, je možno použít funkci Smart RTH pro přivedení modelu zpět na Místo vzletu. Smart RTH se spustí buď klepnutím na RTH ikonu  v aplikaci DJI GO 4 (dále se řiďte se pokyny na obrazovce), nebo stiskem a podržením tlačítka RTH na vysílači.

Proceduru Smart RTH je možno okamžitě ukončit stiskem ikony  v aplikaci DJI GO 4 nebo stiskem tlačítka RTH na vysílači.

Low Battery RTH (Návrat při nízkém napětí)

Nouzový režim Low Battery RTH je spuštěn, jakmile je Inteligentní pohonný akumulátor vybitý na úroveň, při níž již může být ohrožen bezpečný návrat modelu. Jakmile se objeví výstražná signalizace, pilot by se měl s modelem ihned vrátit zpět nebo přistát. Aplikace DJI GO 4 zobrazí doporučení, aby se neprodleně s modelem vrátil na Místo vzletu, pokud dojde ke spuštění výstražné signalizace. Model se automaticky vrátí na Místo vzletu, pokud pilot neucíní nic během následujících 10 sekund. Uživatel může automatický návrat zrušit krátkým stiskem tlačítka RTH nebo tlačítka Pauza - přerušení inteligentního letu na vysílači.

Je-li procedura RTH návratu zrušena po vydání výstrahy při nedostatku energie, Inteligentní pohonný akumulátor nemusí mít dostatek energie pro bezpečné přistání modelu, což může vést k havárii nebo ztrátě modelu. Prahaové úrovně varování jsou automaticky stanovovány v závislosti na aktuální výšce modelu a jeho vzdálenosti od Místa vzletu.

Model automaticky přistane, pokud aktuální stav akumulátoru stačí pouze na přistání ze současné výšky, v níž model letí. Pilot nemůže automatické přistání zrušit, ale může pomoci vysílače řídit orientaci modelu během sestupu na přistání.

Indikátor stavu akumulátoru v aplikaci DJI GO 4

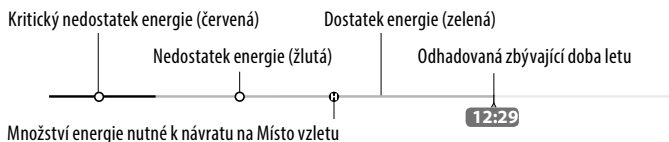



- Barevné zóny indikátoru stavu akumulátoru v aplikaci odrážejí odhadovanou zbývající dobu letu a jsou automaticky nastavovány dle aktuálního stavu modelu.
- Model automaticky přistane, pokud aktuální stav akumulátoru stačí pouze na přistání ze současné výšky, v níž model letí. Tuto proceduru nelze zrušit. Pokud nastane nebezpečí srážky, vychylte ovladač plynu nahoru a zkuste model navést na bezpečné místo.
- Je-li množství energie v akumulátoru dostatečné, indikátor stavu akumulátoru v aplikaci DJI GO 4 zobrazuje odhadovanou zbývající dobu letu založenou na aktuálním stavu nabití akumulátoru.

Pokud se objeví výstraha upozorňující na nedostatek energie v akumulátoru, postupujte dle pokynů v tabulce. Výstražná hlášení RTH a stavu akumulátoru (výchozí stav při používání firmwaru v00.06.00.00).

Úroveň varování	LED letový indikátor	Aplikace DJI GO 4	Co dělat/Poznámka
Nedostatek energie	Pomalé červené blikání	Nabízí automatický návrat na Místo vzletu a přistání nebo pokračování v normálním letu. Pokud neuděláte nic, model po 10 s přejde do režimu automatického návratu.	Akumulátor má nedostatek energie. Co nejdříve se s modelem vraťte zpět a přistaňte. Zastavte motory a vyměňte akumulátor.
Kritický nedostatek energie	Rychlé červené blikání	Obrazovka aplikace DJI GO 4 bude blikat červeně.	Model začne automaticky sestupovat a přistane. Tuto proceduru nelze zrušit. Pokud nastane nebezpečí srážky, vychylte ovladač plynu nahoru a zkuste model navést na bezpečné místo.

Výstražná hlášení RTH a stavu akumulátoru (při používání aktualizovaného firmwaru v01.00.00.00).

Úroveň varování	Pokyny	LED letový indikátor	Aplikace DJI GO 4	Co dělat/Poznámka
Nedostatek energie	Zbývající množství energie umožňuje RTH.	Pomalé červené blikání	Zvolte RTH nebo pokračování v normálním letu.	Provedte volbu. Pokud neuděláte nic, model přejde do RTH.
	Zbývající množství energie umožňuje Nouzový (Emergency) RTH (v RTH s normálním signálem z vysílače a ve výšce větší než 50 m).		Zvolte Nouzový (Emergency) RTH nebo pokračujte v RTH.	Provedte volbu. Nouzový RTH (model sestoupí do 50 m a vrátí se na Místo vzletu) nebo pokračujte v RTH (model letí na Místo vzletu bez sestupu). Pokud neuděláte nic, model přejde do nouzového RTH.
	Zbývající množství energie umožňuje Nouzový (Emergency) RTH (v RTH s normálním signálem z vysílače).		Model přistane. Akcí není možno zrušit.	Model ihned přistane.
Kritický nedostatek energie	Model přistane po 10 sekundách (při normálním letu s kriticky nízkým stavem energie).	Rychlé červené blikání	Model přistane po 10 sekundách. Akcí není možno zrušit.	Model přistane po 10 sekundách.
	Model automaticky přistane (při normálním letu s extrémně kriticky nízkým stavem energie).		Model ihned přistane. Akcí není možno zrušit.	Model ihned přistane.

Failsafe RTH (Návrat při ztrátě řídicího signálu z vysílače)

Přední vizuální systém detekce překážek umožňuje modelu vytvářet v reálném čase mapu letové trasy tak, jak ji prolétá. Pokud bylo Místo vzletu správně zaznamenáno a kompas pracuje normálně, model přejde do nouzového režimu fail-safe, pokud dojde ke ztrátě signálu z vysílače po dobu delší než 2 sekundy.

Po aktivaci failsafe RTH se model začne vracet po původní trase letu na Místo vzletu. Pokud dojde k obnovení

příjmu signálu z vysílače do 60 sekund po aktivaci Failsafe RTH, model přejde do visení na dobu 10 s v aktuální pozici a vyčkává na povely pilota. Uživatel může klepnout na  v aplikaci DJI GO 4 nebo stisknout tlačítko RTH na vysílači pro zrušení RTH a převzetí ručního řízení. Není-li vydán žádný povel, model poletí v přímé linii na Místo vzletu. Není-li příjem signálu z vysílače obnoven ani po 60 s po aktivaci Failsafe RTH, model přestane sledovat původní trasu letu a poletí v přímé linii na Místo vzletu.



- Pokud je model ve vzdálenosti větší než 2 km nebo menší než 50 m od Místa vzletu v okamžiku zahájení RTH návratu, nezačne s evracet po předchozí trase a místo toho poletí přímo na Místo vzletu.
- Mějte na paměti, že bezletové GEO zóny mohou ovlivnit schopnost modelu vrátit se po původní trase.
- Pokud za letu model detekuje překážky, přestane se vracet po původní trase a místo toho letí v přímém kursu k Místu vzletu.

RTH procedura

Procedury Smart RTH, LowBattery RTH a Failsafe RTH probíhají takto:

1. Model nastaví svoji orientaci.
2. a. Pokud se model ve chvíli spuštění RTH procedury nachází více než 20 m od Místa vzletu, nastoupá do přednastavené výšky pro RTH návrat a poté letí k Místu vzletu rychlostí 12 m/s. Je-li aktuální výška větší, než nastavená RTH výška, model letí na Místo vzletu v aktuální výšce. Přední a zadní vizuální systémy detekce jsou funkční.
 - b. Když je model ve chvíli spuštění RTH procedury ve vzdálenosti mezi 5 až 20 m od Místa vzletu:
 - I. Je-li zapnuta volba návratu v aktuální výšce (Current Altitude), model se vrací na Místo vzletu v aktuální výšce, ledaže by aktuální výška byla nižší než 2 m – v tom případě model vystoupá do 2 m a potom letí na Místo vzletu rychlostí 3 m/s.
 - II. Je-li vypnuta volba návratu v aktuální výšce (Current Altitude), model okamžitě přistane.
 - c. Model automaticky přistane, pokud je spuštěna procedura RTH a model se nachází ve vzdálenosti menší než 5 m od Místa vzletu.
3. Jakmile dosáhne Místa vzletu, model přistane a vypne motory.

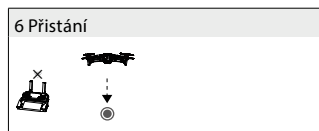
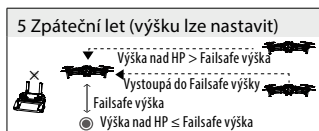
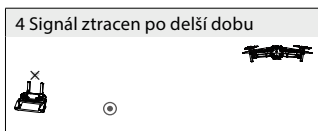
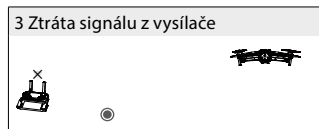
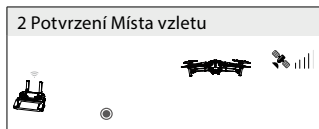
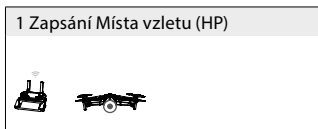

Vyhýbání se překážkám při Automatickém návratu RTH

Model může během Automatického návratu RTH detekovat překážky a pokusit se jim aktivně vyhnout za předpokladu, že světelné podmínky jsou vhodné pro přední a zadní vizuální systém detekce překážek. Jakmile model detekuje překážku, bude reagovat takto:

1. Model zpomalí, je-li detekována překážka.
2. Model se zastaví, přejde do visení a svisle stoupá, až není detekována žádná překážka.
3. Automatický návrat RTH se poté obnoví, model pokračuje v letu na Místo vzletu v nové výšce.

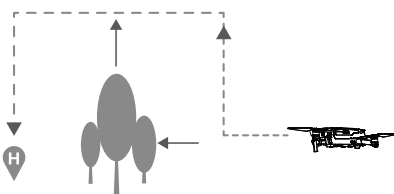

- Model se nemůže vrátit na Místo vzletu, je-li GPS signál slabý nebo chybí vůbec.
- V procedurách Smart RTH a Low Battery RTH model automaticky stoupá do výšky 20 m. Jakmile je ve výšce 20 m nebo větší, vychýlení ovladače plynu způsobí, že model ukončí stoupání a poletí na Místo vzletu v aktuální výšce.
- Model se při failsafe RTH návratu nemůže sám vyhnout překážkám, není-li k dispozici přední a zadní vizuální systém detekce překážek. Je proto důležité před každým letem nastavit odpovídající výšku pro fail-safe návrat. Spusťte aplikaci DJI GO 4, klepněte na  a nastavte výšku pro RTH návrat (RTH Altitude).



- Rychlost a výšku letu během RTH návratu je možno ovládat pomocí vysílače nebo aplikace DJI GO 4, ale jeho orientace a směr letu jsou řízeny letovou řídicí jednotkou.
- Během RTH není možné detekovat překážky po obou stranách nebo se jim vyhnout.

Přistávací ochrana (Landing Protection)

Přistávací ochrana se aktivuje při použití Smart RTH.

1. Když Přistávací ochrana určí, že povrch země je vhodný pro přistání, model jemně přistane.
2. Když Přistávací ochrana určí, že povrch země není vhodný pro přistání, model přejde do visení a bude vyčkávat na potvrzení přistání pilotem.
3. Pokud Přistávací ochrana nepracuje, aplikace DJI GO 4 zobrazí upozornění na přistání, jakmile model sestoupí pod 0,5 metru. Vychyľte ovladač plynu dolů na jednu sekundu nebo použijte posuvník automatického přistání v aplikaci, abyste přistáli.

Přistávací ochrana se aktivuje v průběhu Low Battery RTH a Failsafe RTH.

V průběhu Low Battery RTH a Failsafe RTH model visí ve výšce 2 m nad zemí a bude vyčkávat na potvrzení přistání pilotem. Stáhněte ovladač plynu dolů na 1 sekundu nebo použijte posuvník automatického přistání v aplikaci, abyste přistáli. Přistávací ochrana se aktivuje a provede výše popsané kroky.



- Vizualní systémy detekce jsou během přistání vyřazeny z funkce. S modelem vždy přistávejte opatrně.

Přesné přistání (Precision Landing)

Během Automatického návratu na Místo vzletu Mavic 2 Pro/Zoom automaticky skenuje terén pod sebou. Jakmile terén odpovídá terénu v okolí Místa vzletu, začne ihned přistávat pro dosažení přesného přistání. Pokud terén neodpovídá, v aplikaci DJI GO 4 se objeví hlášení upozorňující na odlišnost terénu.



- Funkce Přesného přistání je ovlivňována následujícími podmínkami:
 - a. Místo vzletu musí být zapsáno při vzletu a nesmí být měněno v průběhu letu, jinak model nebude mít žádný záznam o terénu v okolí Místa vzletu.
 - b. Model musí vzlétat svisle. Výška dosažená při vzletu musí být větší než 7 m, než model přejde do vodorovného letu.
 - c. Terén v okolí Místa vzletu musí zůstat povětšinou nezměněný.
 - d. Terén v okolí Místa vzletu musí být dostatečně rozmanitý.
 - e. Úroveň osvětlení nesmí být příliš nízká nebo příliš vysoká.
- Během přistávání jsou k dispozici následující akce:
 - a. Vychyľení ovladače plynu dolů pro zrychlení sestupu.
 - b. Pohyb ovladači v jakémkoliv jiném směru Přesné přistání zastaví. Mavic 2 Pro/Zoom bude sestupovat svisle a Přistávací ochrana zůstává aktivní, jakmile ovladače na vysílači uvolníte (vrátíte do středu).

Vizualní a infračervené systémy detekce překážek

Mavic 2 Pro/Zoom je vybaven Předním, Zadním, Spodním a Bočním vizualním systémem detekce a Horním a Spodním infračerveným systémem detekce zajišťujícími detekci překážek ve všech směrech (jsou-li světelné podmínky vyhovující). Hlavními částmi Předního, Zadního a Spodního vizualního systému detekce je šest kamer umístěných na přední, zádi a spodku modelu. Boční vizualní systém detekce tvoří dvě kamery na každé straně modelu.

Hlavními částmi Horního a Spodního infračerveného systému detekce jsou dva 3D infračervené moduly umístěné na horní části a spodku modelu.

Spodní vizualní systém detekce a Infračervený systém detekce překážek pomáhá modelu udržovat jeho aktuální pozici, viset na místě přesněji a létat pod střešou nebo na místě, kde není k dispozici signál GPS. Navíc pomocné spodní světlo umístěné na spodku modelu zlepšuje viditelnost pro Spodní vizualní systém detekce při slabém osvětlení.

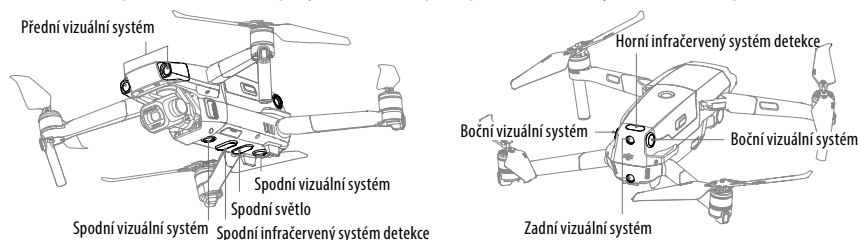

Provozní rozsah detekčních senzorů

Provozní rozsah detekce senzorů vizuálních systémů detekce překážek je znázorněn na obrázcích dole. Mějte na paměti, že model nemůže zaznamenat a vyhnout se překážkám, které jsou mimo provozní rozsah detekčních senzorů.

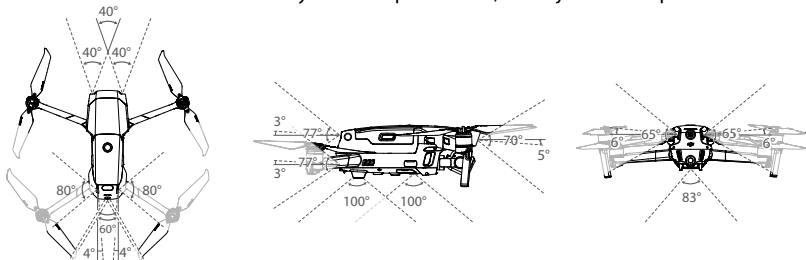

Kalibrace kamer vizuálních systémů detekce překážek

Kamery vizuálních systémů detekce překážek nainstalované na modelu jsou kalibrovány ve výrobě. Tyto kamery jsou však velmi citlivé na nárazy, proto může být nutné je znovu zkalibrovat s pomocí PC programu DJI Assistant 2 nebo aplikace DJI GO 4.

Nejpřesnějším způsobem kalibrace kamer vizuálních systémů detekce je použití programu DJI Assistant 2. Při kalibraci kamer Předního vizuálního systému detekce postupujte níže popsaným způsobem; poté postup zopakujte s kamerami ostatních systémů detekce překážek.

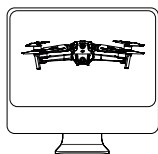

1. Model namiřte směrem na obrazovku.

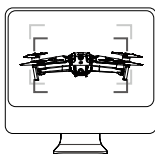

2. Pohybuje modelem, až dosáhnete překrytí rámečků na obrazovce.

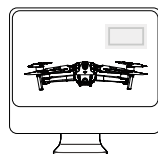

3. Modelem otočte v ose bočení a klopení tak, jak jste k tomu vyzváni.

Pokud vás aplikace DJI GO 4 vyzve k provedení kalibrace senzorů detekce překážek, ale nemáte po ruce počítač, můžete provést rychlou kalibraci s pomocí aplikace. Klepněte na „Aircraft Status“ -> „Vision Sensors“ pro spuštění rychlé kalibrace.



- Rychlá kalibrace je rychlá provizorní náprava problémů se senzory. Kdykoliv je to možné, připojte model k počítači a proveďte plnou kalibraci s použitím programu DJI Assistant 2. Kalibraci provádějte pouze při vyhovující intenzitě osvětlení a nad texturovaným povrchem, např. trávou.
- Kalibraci neprovádějte nad povrchy s vysokou odrazivostí, jako je mramor nebo keramické dlaždice.

Používání systémů detekce překážek

Spodní vizuální systém detekce a Infračervený systém detekce překážek se aktivují automaticky po zapnutí modelu. Není třeba žádné ruční zapínání nebo nastavování. S pomocí Spodního vizuálního systému detekce může model přesně viset dokonce i bez GPS signálu.

Spodní vizuální systém detekce se typicky používá při létání v místnosti, kde není k dispozici signál GPS. Spodní vizuální systém detekce překážek nejlépe pracuje, pokud se model nachází ve výšce 0,5 až 11 m. Pokud je výška letu modelu vyšší než 11 m, přesnost Spodního vizuálního systému detekce tím může být negativně ovlivněna, takže pilotáži věnujte zvýšenou pozornost.

Pro použití Spodního vizuálního systému detekce překážek postupujte následovně:

1. Přepínač letových režimů přepněte do P-režimu. Model postavte na rovný povrch. Mějte na paměti, že Spodní vizuální systém detekce překážek nemůže pracovat správně na uniformních površích (jednobarevných bez proměnlivé textury nebo s opakujícím se vzorem).
2. Zapněte model. Po vzletu bude model stabilně viset na místě. LED letové indikátory bliknou dvakrát zeleně, což signalizuje, že Spodní vizuální systém detekce překážek pracuje.

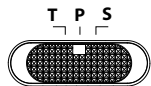

S použitím Předního a Zadního vizuálního systému detekce překážek je nyní model schopen iniciovat brzdný manévry, pokud je detekována překážka přímo před modelem. Pamatujte, že Přední a Zadní vizuální systém de-

teckce překážek nejlépe pracují za ideálních světelných podmínek a v případě překážky nepostrádající zřetelnou texturu a obrys. Navíc, rychlost modelu nesmí překročit 50 km/h při letu vpřed nebo 42 km/h při letu vzad, aby měl model čas bezpečně zabrzdít.

Boční vizuální systémy detekce vyžadují lepší osvětlení a překážky s jasnější texturou nebo zřetelnější; nedokážou detekovat dynamické objekty, jako jsou pohybující se lidé, vozidla, větve stromů nebo blikající světla. Boční vizuální systémy detekce jsou k dispozici pouze v režimu Aktivního sledování ActiveTrack 2.0, v režimu Trojnožky (Tripod). Úhlová rychlost je limitována na 24°/s a boční rychlost letu na 29 km/h.



- Boční vizuální systémy detekce mají omezenou schopnost detekovat a vyhýbat se překážkám a jejich činnost může být ovlivněna okolním prostředím. Dbejte, abyste model stále udržovali v přímém dohledu a věnujte pozornost upozorněním v aplikaci DJI GO 4. DJI nepřijímá žádnou odpovědnost za jakýkoliv model poškozený nebo ztracený při používání Bočních vizuálních systémů detekce.
- Vizuální systém detekce nemůže správně pracovat nad povrchy, které nemají zřetelnou texturu. Vizuální systém detekce je účinný pouze, je-li model ve výšce 0,5 až 50 metrů. Mějte na paměti, že přesnost vizuální detekce může být nižší, je-li model ve výškách nad 11 m.
- Pomocné spodní světlo se zapíná automaticky při slabém osvětlení a výška letu je menší než 5 m. Je-li pomocné spodní světlo zapnuté, může být ovlivněna přesnost funkce kamer vizuálního systému. Je-li GPS signál slabý, létajte velmi opatrně.
- Vizuální systém detekce nemusí pracovat správně, pokud model letí nad vodou nebo sněhem pokrytým povrchem.
- Vizuální systém detekce nemusí pracovat správně, pokud model letí příliš rychle. Létajte velmi opatrně, při rychlostech nad 10 m/s ve výšce 2 m nebo přes 5 m/s ve výšce 1 m.
- S modelem létajte velmi opatrně v kterékoli z následujících situací:
 - a) Létání nad jednobarevným povrchem (např. celý černý, celý bílý, červený, zelený atd.)
 - b) Létání nad povrchy s vysokou odrazivostí.
 - c) Létání nad vodou nebo jinými průhlednými povrchy.
 - d) Létání nad pohybujícími se povrchy nebo objekty.
 - e) Létání v prostoru kde se často nebo drasticky mění úroveň osvětlení.
 - f) Létání nad extrémně tmavými (<10 lux) nebo jasnými (>40 000 lux) povrchy nebo směrem k intenzivním zdrojům světla (např. směrem ke slunci).
 - g) Létání nad povrchy, které silně odrážejí nebo pohlcují infračervené záření (např. zrcadly).
 - h) Létání nad povrchy zřetelné textury nebo oblastí jiné barvy.
 - i) Létání nad povrchy s opakujícími se barevnými vzory (např. dlaždicemi se stejnými vzory).
 - j) Létání nad malými a tenkými objekty (např. větve stromů, elektrická vedení).
- Kamery a senzory udržujte stále čisté. Se senzory nijak nemanipulujte a nepokoušejte se je upravovat. Ničím neblokujte Infračerveným systémem detekce.
- Vizuální systémy detekce překážek nemusejí být schopny rozeznat barevné struktury na zemi při slabém osvětlení (méně než 100 lux).
- Pokud rychlost modelu překročí 50 km/h, vizuální systém detekce nemá dost času na zabrzdění a zastavení modelu v bezpečné vzdálenosti před překážkou.
- Pokud model havaruje, je nezbytná kalibrace kamer. Proveďte kalibraci předních kamer, pokud vás k tomu aplikace DJI GO 4 vyzve.
- Nelétajte za deště, smogu, nebo pokud není dobrá viditelnost.
- Před každým vzletem zkontrolujte následující:
 - a. Ujistěte se, že objektivy senzorů Vizuálního a Infračerveného systému detekce nejsou překryty nálepkami nebo jinými překážkami.
 - b. Pokud jsou na objektivěch senzorů vizuálního a Infračerveného systému detekce nečistoty, prach nebo voda, očistěte je měkkým hadříkem. Nepoužívejte čisticí prostředky obsahující alkohol.
 - c. Kontaktujte technickou podporu DJI nebo dopravce, pokud jsou objektivy senzorů Vizuálního a Infračerveného systému detekce poškozené.
- Horní infračervený systém detekce detekuje vzdálenosti v přímé linii, velké překážky, jako jsou střechy, ale není schopen detekovat malé překážky, jako jsou větve, listy nebo elektrická vedení. Létajte opatrně a nespolehejte se na to, že horní infračervený systém detekce bude vždy schopen detekovat překážky nad modelem.
- Před vzletem nijak nechoďte a neblokujte Spodní vizuální systém detekce a Spodní infračervený systém detekce. Jinak model nebude schopen po přistání znovu vzlétnout, a bude nutné jej restartovat.

Inteligentní letové režimy

Mavic 2 Pro/Zoom nabízí Inteligentní letové režimy zahrnující režimy Hyperlapse (Super časosběrné snímání), QuickShots (Rychlé záběry), ActiveTrack 2.0 (Aktivní sledování), Point of Interest (POI, Místo zájmu), Waypoints (Let po bodech trasy) – připravuje se, TapFly (Ovládání klepnutím) a Cinematic (Filmový). Inteligentní letové režimy se volí v aplikaci DJI GO 4. Než do některého z Inteligentních letových přepnete, zkontrolujte, že je v pohonném akumulátoru dostatek energie a model pracuje v P-režimu.

Hyperlapse (Super časosběrné snímání)

Hyperlapse zahrnuje režimy Free (Volný), Circle (Kroužení), Course Lock (Uzamčený kurs) a Waypoint (Body trasy).

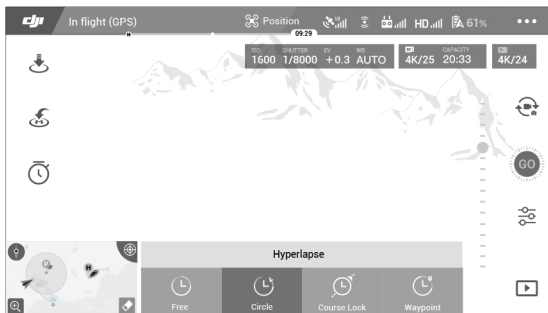

Free (Volný)

Model automaticky pořizuje fotografie a generuje časosběrné video. Volný režim je možné používat, když je model na zemi. Po vzletu ovládejte výšku, rychlost letu a náklon závěsu s pomocí vysílače. Držte ovladače a akcelerujte na stálou rychlost po dvě sekundy a poté stiskněte tlačítko C1. Rychlost je zafixována a model pokračuje v letu touto rychlostí, zatímco pořizuje fotografie. Orientaci modelu během této doby stále můžete ovládat. Při používání režimu Free postupujte následovně:

1. Nastavte interval mezi záběry a dobu trvání videa. Na obrazovce se zobrazí počet fotografií, které budou pořízeny a jak dlouhá bude doba jejich snímání.
2. Klepněte na tlačítko fotospouští pro zahájení snímání.

Circle (Kroužení)

Model automaticky pořizuje fotografie v průběhu kroužení okolo zvoleného objektu, aby mohl generovat časosběrné video. Můžete zvolit, zda bude kroužit po směru nebo proti směru hodinových ručiček. Mějte na paměti, že model opustí režim Kroužení, pokud obdrží jakýkoliv povel z vysílače. Při používání režimu Kroužení postupujte následovně:

1. Nastavte interval mezi záběry a dobu trvání videa. Na obrazovce se zobrazí počet fotografií, které budou pořízeny a jak dlouhá bude doba jejich snímání.
2. Zvolte cílový objekt na obrazovce.
3. Klepněte na tlačítko fotospouští pro zahájení snímání.

Course Lock (Uzamčený kurs)

S Mavicem 2 Pro/Zoom je možno režim CourseLock (Uzamčený kurs) používat dvěma způsoby. Při prvním je orientace modelu fixní, ale není možno vybrat cílový objekt. Při druhém je orientace modelu fixní a model létá okolo zvoleného cílového objektu. Při používání režimu CourseLock postupujte následovně:

1. Nastavte interval mezi záběry a dobu trvání videa. Na obrazovce se zobrazí počet fotografií, které budou pořízeny a jak dlouhá bude doba jejich snímání.
2. Zvolte směr (kurs) letu).
3. Zvolte cílový objekt na obrazovce (je-li to možné).
4. Klepněte na tlačítko fotospouští pro zahájení snímání.

Waypoints (Body trasy)

Model automaticky pořizuje fotografie na letové trase se 2 až pěti body a generuje časosběrné video. Model může letět v pořadí od bodu 1 k bodu 5 nebo od bodu 5 k bodu 1. Mějte na paměti, že model opustí režim Waypoints, pokud obdrží jakýkoliv povel z vysílače. Při používání režimu Waypoints postupujte následovně:

1. Nastavte požadované body trasy a směr, kterým má mířit objektiv.
2. Nastavte interval mezi záběry a dobu trvání videa. Na obrazovce se zobrazí počet fotografií, které budou pořízeny a jak dlouhá bude doba jejich snímání.
3. Klepněte na tlačítko fotospouští pro zahájení snímání.

Model automaticky vygeneruje časosběrné video s rozlišením 1080p25, které si můžete prohlížet v menu Play-

back (Přehrávání). V nastavení kamery můžete zvolit ukládání snímků ve formátu JPEG nebo RAW a ukládání do vestavěného úložiště nebo na SD kartu.



- Pro dosažení optimálních výsledků doporučujeme režimy Hyperlapse používat ve výšce větší než 50 m a nastavit rozdíl přinejmenším dvou sekund mezi intervalem mezi záběry a závěrkou.
- Doporučuje se volit statický cílový objekt (např. vysoké budovy, hory) v bezpečné vzdálenosti od modelu (dále než 15 m). Nevolte cílový objekt příliš blízko k modelu.
- Model zabrzdí a přejde do vísení na místě, pokud je během Hyperlapse letu zaznamenána překážka.
- Model generuje video pouze tehdy, pokud bylo pořízeno aspoň 25 snímků, což je množství nezbytné pro vytvoření jednosekundového videa. Video se generuje, když je k tomu dán povel z vysílače nebo když je režim Hyperlapse neočekávaně ukončen (např. při spuštění výstrahy při nedostatku energie pohonného akumulátoru).
- V průběhu Hyperlapse režimu je možno učinit výběr a a nastavit letovou rychlost a dobu trvání (při použití firmwaru v01.00.01.00 nebo vyššího).
- V režimu Hyperlapse je aktivní boční vizuální systém detekce překážek (při použití firmwaru v01.00.03.00 nebo vyššího).

Task Library (Knihovna úkolů)

Knihovnu úkolů používejte pro snadné zaznamenání letových tras, které bude možné později zopakovat.

QuickShots (Rychlé záběry)

Režimy QuickShots zahrnují režimy Dronie (Droneček), Circle (Kroužek), Helix (Spirála), Rocket (Raketa), Boomerang (Bumerang), Asteroid (Planetka) a Dolly Zoom (Jeřábový zoom – dostupné pouze na Mavic 2 Zoom). Mavic 2 Pro/Zoom zaznamená video dle zvoleného režimu snímání a poté automaticky vygeneruje 10-sekundové video. Toto video můžete prohlížet, editovat nebo sdílet na sociálních médiích pomocí menu Playback (Přehrávání).



Dronie (Droneček): Model letí vzad a nahoru s kamerou namířenou na cílový objekt.



Circle (Kruh): Model obkrouží cílový objekt.



Helix (Spirála): Model letí vzhůru ve spirále okolo cílového objektu.



Rocket (Raketa): Model stoupá s kamerou namířenou dolů.



Boomerang (Bumerang): Model letí okolo cílového objektu po elipsovité dráze, přičemž postupně stoupá do výšky cca 6 m, jak letí pryč od výchozího bodu, a sestupuje, když se vrací zpět. Výchozí bod modelu tvoří jeden konec dlouhé osy elipsy, zatímco druhý konec dlouhé osy je na opačné straně cílového objektu vzhledem k výchozímu bodu.

Při používání Boomerangu dbejte, aby měl model dostatek místa: okolo modelu musí být prostor o polooměru aspoň 30 m a nad modelem aspoň 10 metrů.



Asteroid (Planetka): Model letí dozadu a vzhůru a poté pořídí několik fotografií; potom letí zpět do výchozího bodu. Vygenerované video začíná panoramatem z nejvyšší pozice a poté ukazuje sestup. Při používání Asteroidu dbejte, aby měl model dostatek místa: za modelem musí být prostor aspoň 40 m a nad modelem aspoň 50 metrů.



Dolly Zoom (Jeřábový zoom): Mavic 2 Zoom letí dozadu a vzhůru. V průběhu letu nastavuje zoom, aby udržel cílový objekt stejný, zatímco pozadí se mění.

Při plánování Dolly Zoomu nejprve zvolte vzdálenost mezi modelem a cílovým objektem. Dbejte, aby za modelem byl k dispozici volný prostor nejméně do trojnásobku této vzdálenosti, aby měl model dostatek místa pro let.

Používání režimu QuickShots

Ujistěte se, že model je v P-režimu a Inteligentní pohonný akumulátor je dostatečně nabitý. Při používání QuickShots postupujte následovně:

1. S modelem vzlétněte do výšky aspoň 2 metrů nad zemí.

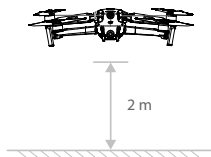

2. V aplikaci DJI GO 4 klepněte na ikonu  a poté zvolte QuickShots a řiďte se pokyny na displeji.

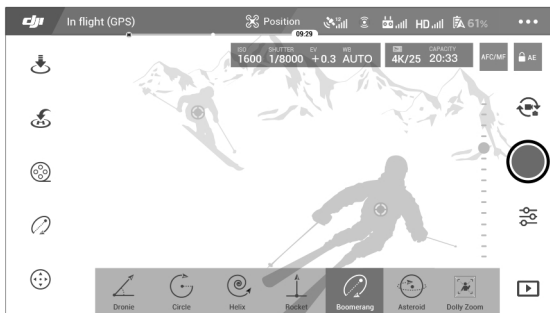

3. V náhledu kamery zvolte cílový objekt (klepněte na kruh okolo objektu nebo potažením udělejte rámeček okolo něj) a zvolte režim snímání. Klepněte na „GO“ pro spuštění natáčení. Jakmile je záběr dokončen, model se vrátí zpět na původní pozici.

4. Klepněte na  pro přístup k videu.

Opuštění režimu QuickShots

Pro opuštění režimu QuickShots kdykoliv během natáčení přepněte přepínač letových režimů na vysíláči do polohy S- nebo T-režim (je-li zapnuta volba „Multiple Flight Modes v aplikaci DJI GO 4). Stiskněte tlačítko Pauza na vysíláči nebo klepněte na  v aplikaci DJI GO 4 pro nouzové zabrzdění.



- Tyto funkce, prosím, používejte na místech bez budov nebo jiných překážek. Dbejte, aby se na letové trase nenacházely žádné osoby, zvířata ani jiné překážky. Model zabrzdí a přejde do visení, když je detekována překážka.
- Vždy věnujte pozornost objektům okolo modelu a použijte vysíláč, abyste zabránili nehodám (jako jsou srážky) nebo posekání listy vrtulí.
- Při používání režimů QuickShots buďte zvláště opatrní v následujících situacích:
 - a. Když je snímán cílový objekt po dlouhou dobu blokován nebo mimo přímý dohled.
 - b. Když je snímán cílový objekt dále než 50 m od modelu.
 - c. Když snímán cílový objekt má podobnou barvu nebo texturu jako jeho okolí.
 - d. Když je snímán cílový objekt ve vzduchu.
 - e. Když se snímán cílový objekt rychle pohybuje.
 - f. Když je intenzita osvětlení velmi nízká (<300 lux) nebo vysoká (>10 000 lux).
- QuickShots režimy nepoužívejte v blízkosti budov nebo kde je GPS signál slabý, jinak nebude trasa letu stabilní.
- Při používání režimů QuickShots musíte dodržovat místní zákony, předpisy a zvyklosti chránící soukromí.
- Mějte na paměti, že Boční systémy detekce překážek jsou k dispozici v QuickShots režimech Circle, Helix a Boomerang (při použití firmwaru v01.00.01.00 nebo vyššího).

ActiveTrack 2.0 (Aktivní sledování)

Funkce aktivního sledování ActiveTrack 2.0 umožňuje označit cílový objekt na obrazovce vašeho mobilního zařízení. Model bude upravovat svůj let, aby cílový objekt sledoval. Není k tomu třeba žádné vnější sledovací zařízení. Mavic 2 Pro/Zoom může automaticky identifikovat až 16 objektů a používá různé sledovací strategie pro sledování osob, vozidel a plavidel.

Používání funkce ActiveTrack 2.0

Zkontrolujte, že v Inteligentní pohonný akumulátor má dostatek energie a model je v letovém režimu P. Pro použití funkce ActiveTrack 2.0 postupujte následovně:

1. Vzletněte a model uveďte do visení ve výšce nejméně 2 metry.

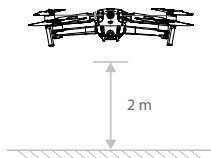

2. V aplikaci DJI GO 4 klepněte na ikonu  a poté zvolte ActiveTrack 2.0.

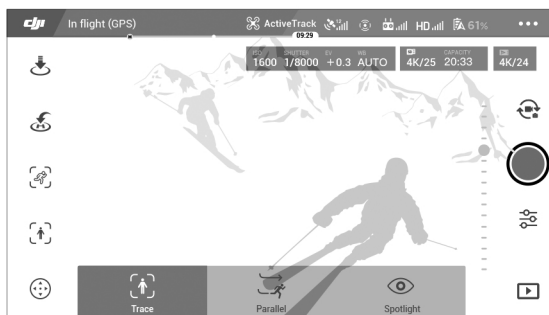

3. Pro optimální činnost se doporučuje zvolit cílový objekt, který je automaticky rozpoznán modelem. Abyste tak učinili, zvolte cílový objekt, který byl rozpoznán na obrazovce, a klepněte na něj pro potvrzení vaší volby. Pokud není objekt automaticky rozpoznán, potažením prstem jej orámuje a klepněte na něj pro ruční zvolení. Když je cílový objekt vybrán ručně, může to ovlivňovat schopnost modelu objekt sledovat. Rámeček se zbarví zeleně, jakmile byl objekt rozpoznán a sledování spuštěno. Pokud se rámeček zbarví červeně, objekt není možno identifikovat a je třeba jej znovu zvolit.

4. Model bude automaticky detekovat překážky na letové trase a vyhýbat se jim. Pokud model ztratí sledovaný objekt, protože se pohybuje příliš rychle nebo byl zakryt jiným objektem, cílový objekt zvolte znovu pro obnovení sledování.

ActiveTrack 2.0 zahrnuje následující dílčí režimy:

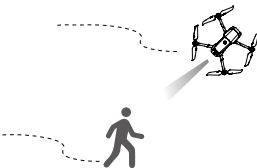
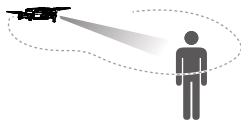
Trace (Stopování)	Parallel (Paralelně)	Spotlight (Zacílení)
		
<p>Model automaticky sleduje objekt v konstantní vzdálenosti. Ovladač klonění a klopení na vysílači použijte pro změnu vzdálenosti a posuvník v DJI GO 4 pro létání v kruhu okolo cílového objektu. Zarámování cílového objektu se upravuje pomocí levého křížového ovladače a knoflíku ovládání závěsu na vysílači. Když model v tomto režimu detekuje překážku, chová se následovně:</p> <ol style="list-style-type: none"> 1. Pokud po detekování překážky pohnete jakýmkoliv ovladačem na vysílači, model zabrzdí a přejde do visení. 2. Pokud z vysílače nepřijde žádný nový povel, model se pokusí překážce vyhnout. 	<p>Model sleduje objekt v konstantním úhlu a vzdálenosti zepředu a ze strany. Ovladač klonění na vysílači můžete použít pro létání v kruhu okolo cílového objektu. Zarámování cílového objektu se upravuje pomocí levého křížového ovladače a knoflíku ovládání závěsu na vysílači. Když model v tomto režimu detekuje překážku, zabrzdí a přejde do visení.</p>	<p>Model nebude objekt automaticky sledovat, ale za letu udržuje kameru namířenou ve směru cílového objektu. Vysílač můžete použít pro ovládání modelu, ale ruční ovládání bočení je vyřazeno. Pomocí levého křížového ovladače a knoflíku ovládání závěsu nastavíte zarámování objektu. Když model v tomto režimu detekuje překážku, okamžitě zabrzdí.</p>



- ActiveTrack 2.0 nepoužívejte v oblasti, kde se nacházejí osoby, zvířata, malé a tenké objekty (např. větve stromů a elektrická vedení) nebo průhledné objekty (např. sklo a voda).
- V případě nouze model ovládejte ručně (na vysílači stiskněte tlačítko Pauza nebo přepínač letových režimů přepněte do polohy S-režim) nebo klepněte na ikonu  v DJI GO 4.



- Buďte zvláště opatrní, pokud používáte ActiveTrack 2.0 v následujících situacích:
 - a) Pohyb sledovaného objektu se neodehrává na vodorovné ploše.
 - b) Tvar sledovaného objektu se drasticky mění, zatímco se pohybuje.
 - c) Sledovaný objekt může být blokován nebo mimo dohled po dlouhou dobu.
 - d) Sledovaný objekt se pohybuje po sněhem pokrytém povrchu.
 - e) Sledovaný objekt má podobnou barvu nebo barevnou texturu jako okolní prostředí.
 - f) Létáte za slabého (<300 luxů) nebo velmi silného (>10 000 luxů) osvětlení.
- Při použití ActiveTrack musíte dodržovat zákony a předpisy chránící soukromí.
- Doporučujeme sledovat pouze osoby (ale nedoporučujeme sledovat děti), vozidla a pravidla. Létajte s velkou opatrností, pokud sledujete jiné cílové objekty.
- Sledování se může bez varování přepnout na jiný objekt, pokud se tento objekt bude pohybovat v blízkosti původně zvoleného cílového objektu.
- Při volbě limitu rychlosti sledování máte dvě volby. V režimu Safe (Bezpečnostní) je rychlost omezena na hodnoty nižší než 12 m/s a v režimu Max (Maximální) na hodnoty nižší než 20 m/s. Mějte, prosím, na paměti, že model se nemůže vyhnout překážkám, pokud jeho rychlost přesáhne 12 m/s.
- V režimu ActiveTrack 2.0 je aktivní boční vizuální systém detekce.

Opuštění režimu ActiveTrack 2.0

Stiskněte tlačítko Pauza na vysíláči pro okamžité zabrzdění. Pro ukončení režimu ActiveTrack 2.0 klepněte na ikonu  na obrazovce nebo na vysíláči přepněte přepínač letových režimů do polohy S-režim. Model po ukončení režimu ActiveTrack 2.0 přejde do visení na místě. Můžete určit nový cílový objekt, pokračovat v letu s ručním řízením nebo se vrátit zpět.

Point of Interest 2.0 (POI - Místo zájmu)

Zvolte statický cílový objekt jako Místo zájmu. Nastavte poloměr kruhu (Radius), výšku letu (Altitude), rychlost letu (Speed) a smysl pohybu po směru nebo proti směru hodinových ručiček. Model bude kroužit okolo cílového objektu dle nastavených parametrů. Mavic 2 Pro/Zoom umožňuje volbu Místa zájmu pomocí GPS a přímou volbu na obrazovce.

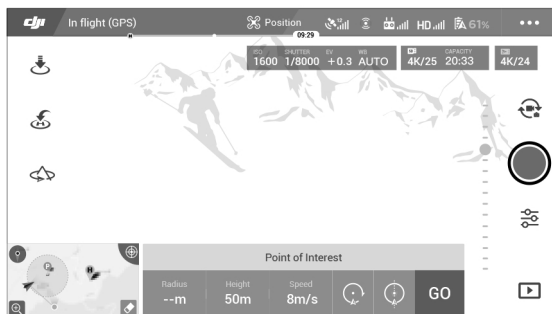

1. Volba Místa zájmu na obrazovce: Prstem zarámovíte požadovaný cílový objekt na obrazovce a klepněte na ikonu „GO“. Model začne měřit polohu cílového objektu a poletí okolo objektu, jakmile úspěšně určí jeho polohu. Zarámování cílového objektu můžete upravovat pomocí knoflíku ovládání závěsu. Poloměr kruhu, výšku a rychlost letu můžete za letu rovněž upravovat.



- Doporučuje se volit statický cílový objekt (např. vysoké budovy, hory) v bezpečné vzdálenosti od modelu (dále než 10 m). Nevolte cílový objekt příliš blízko k modelu.
- Nevolte cílový objekt bez zřetelné textury (např. bezmračnou modrou oblohu).
- Nevolte příliš malé cílové objekty.
- Volte cílový objekt se zřetelným obrysem. Jinak nemusí být cílový objekt správně vystředěn na obrazovce.
- Model není možno ovládat, zatímco určuje pozici cílového objektu, ale určování pozice může být zastaveno pohybem klíčových ovladačů, stiskem tlačítka Pauza, přepínačem letových režimů a stiskem ikony „STOP“ v aplikaci.

2. Volba cílového objektu pomocí GPS: Ručně navedte model nad cílový objekt a poté stiskněte tlačítko C1 nebo proveďte volbu v DJI GO 4 pro potvrzení cílového objektu jako Místa zájmu. S modelem odlétněte aspoň 5 metrů od Místa zájmu. Rychlost letu a smysl tetu v kruhu je možno nastavit v aplikaci DJI GO 4. Klepněte na „GO“ pro zahájení letu. Zarámování cílového objektu můžete upravovat pomocí knoflíku ovládání závěsu. Poloměr kruhu, výšku a rychlost letu můžete za letu rovněž upravovat.

Nastavení letových parametrů

1. Rychlost letu (Speed): Rozsah nastavitelných rychlostí letu je 0-10 m/s, znaménko „+“ značí, že model kruh



- Určení pozice pomocí GPS nezahrnuje měření výšky.
- Při měření pozice cílového objektu pomocí GPS doporučujeme vychýlit závěs kamery na -90° (tj. namířit kameru kolmo dolů), aby bylo určení pozice snadnější.

prolétá proti směru pohybu hodinových ručiček a znaménko „-“ znamená, že model kruh prolétá po směru pohybu hodinových ručiček. Rychlost nastavujte posouváním posuvníku na obrazovce a používejte ovladač klonění na vysílači pro zvětšení hodnoty.

2. Poloměr kruhu (Radius): Poloměr kruhu nastavujte posouváním posuvníku na obrazovce a používejte ovladač klopení na vysílači pro zvětšení hodnoty.
3. Výška letu (Altitude): Výšku letu nastavujte posouváním posuvníku na obrazovce a používejte ovladač plynu na vysílači pro zvětšení hodnoty.
4. Úhel závěsu: Ovladač bočení používejte pro ovládání závěsu v ose bočení a knoflík ovládání závěsu pro ovládání závěsu v ose klopení. Klepněte na ikonu pro vystředění závěsu (pokud se k volbě Místa zájmu používá GPS, vystředí se pouze osa bočení. Je-li Místo zájmu voleno na obrazovce, vystředí se bočení i klopení).
5. Smysl pohybu v kruhu: Směr pohybu zvolte posunutím tlačítka na obrazovce.

Ukončení režimu Místo zájmu

Klepněte na ikonu  na obrazovce nebo na vysílači stiskněte tlačítko Pauza pro zastavení funkce v režimu Místo zájmu. Stiskněte a podržte tlačítko pauza pro úplné ukončení režimu Místo zájmu.

Waypoints (Body trasy)



- Model zabrzdí a přejde do visení na místě, je-li během letu v režimu Místo zájmu detekována překážka.
- Pokud je příd' modelu za letu namířena směrem k Místu zájmu, model nemusí být schopen vyhýbat se překážkám. Režim Místo zájmu používejte na otevřeném prostranství bez překážek.
- Mějte na paměti, že boční vizuální systém detekce je zapnutý v režimu Místo zájmu (při použití firmwaru v01.00.02.00 nebo vyššího).

Model letí po trase s předem určenými body. Orientaci modelu a rychlost je možno za letu ovládat. Body trasy můžete zvolit tak, že s modelem na tato místa zalétnete a individuálně je zaznamenáte. Body trasy je také možno zvolit a editovat na mapě ještě před vzletem.

1. Na mapu přidejte Body trasy a Místo zájmu. Kamera modelu bude při letu po Bodech trasy mířit na Místo zájmu.
2. Klepněte Body trasy a Místo zájmu pro nastavení výšky a rychlosti letu a dalších parametrů.
3. Potažení prstem po obrazovce můžete upravovat polohu Bodů trasy a Místa zájmu.
4. Po dokončení volby Bodů trasy je možno nastavovat rychlost letu, nastavení failsafe a chování modelu.
5. Informace o Bodech trasy a Místu zájmu je možno uložit v aplikaci, zatímco editaci na mapě a letovou trasu je možno zaznamenat a opakovat.

TapFly (Ovládání klepnutím)



- Ve složitém prostředí, jako jsou místa obklopená vysokými budovami, se doporučuje nastavovat Body trasy ručním zaletěním na každý z bodů.
- Body trasy jsou dostupné pouze při použití firmwaru v01.00.03.00 nebo vyššího a aplikace DJI GO 4 v4.3.12 nebo vyšší.

Funkce TapFly má tři podrežimy: Forward (Dopředu), Backward (Dozadu) a Free (Volný). Za předpokladu, že osvětlení je vyhovující, model se automaticky vyhne překážkám, které detekuje.

Forward (Dopředu): Model poletí směrem k cílovému bodu s Předním vizuálním systémem detekce detekujícím překážky.

Backward (Dozadu): Model poletí opačným směrem od cílového bodu se Zadním vizuálním systémem detekce detekujícím překážky.

Free (Volný): Model poletí směrem k cílovému bodu. Vysílač můžete volně používat pro nastavení orientace modelu. Model se v tomto režimu není schopen sám vyhýbat překážkám – lététe velmi opatrně.

Používání TapFly

Zkontrolujte, že model je letovém režimu P a Inteligentní pohonný akumulátor je dostatečně nabitý. Pro použití funkce TapFly postupujte následovně:

1. S modelem vzlétněte do výšky aspoň 1 metru nad zemí.



1 m



2. V aplikaci DJI GO 4 klepněte na ikonu  a poté zvolte požadovaný podrežim a řiďte se pokyny na obrazovce.



3. Klepněte jednou na cílové místo a vyčkejte, až se objeví ikona „GO“. Klepněte na ikonu „GO“ pro potvrzení volby a model se automaticky vydá směrem ke zvolenému cíli. Pokud cíle není možno dosáhnout, objeví se upozornění. V takovém případě zvolte jiný cíl a zkuste znovu. Cíl je možno za letu změnit klepnutím na obrazovku.

Ukončení TapFly

Stiskněte tlačítko Pauza - přerušení inteligentního letu na vysíláči nebo ovladač klopení vychylte v opačném směru oproti směru letu a model se zastaví a přejde do visení. Klepnutím na obrazovku obnovíte fungování v režimu TapFly. Klepněte na  nebo na vysíláči přepněte přepínač letových režimů do polohy S-režim pro úplné ukončení režimu TapFly.





- TapFly nepoužívejte v oblastech s osobami, zvířaty, malými nebo tenkými objekty (např. větve stromů a elektrická vedení) nebo s průhlednými objekty (např. sklo nebo voda). Režim TapFly nemusí pracovat správně, pokud model letí nad plochou pokrytou vodou nebo sněhem.
- Skutečná a předpokládaná trasa letu se při použití funkce TapFly může lišit.
- Volitelný rozsah pro polohu cíle na obrazovce je omezený. Není možné zvolit polohu pro TapFly v blízkosti horního nebo dolního okraje obrazovky.

Filmový režim (Cinematic Mode)

Klepněte v aplikaci DJI GO 4 pro aktivaci režimu Cinematic. Ve Filmovém režimu je prodloužena brzdná vzdálenost modelu a snížena rychlost jeho otáčení. Model bude pomalu a jemně zpomalovat, dokud se nezastaví, díky čemuž je zachováváno plynulé a stabilní „filmové“ snímání, dokonce i když jsou pohyby ovladačů trhané.

Pokročilý systém asistence pilotovi (Advanced Pilot Assistance Systems)

Pokročilý systém asistence pilotovi (APAS) je dostupný v P-režimu. Když je APAS zapnutý, model nadále reaguje na povel pilotů a plánuje letovou trasu jak podle povelů dávaných ovladači, tak s ohledem na letové prostředí. APAS usnadňuje vyhýbání se překážkám a dosažení plynulejšího snímání a celkově zlepšuje pocit z letu modelu. Po zapnutí APAS stiskem tlačítka Pauza – přerušení inteligentního letu na vysíláči nebo klepnutím na  v aplikaci DJI GO 4 model zastavíte. Model bude viset po dobu tří sekund a vyčkávat na povel pilotů. APAS zapnete klepnutím na  v aplikaci DJI GO 4.





- Funkce APAS je automaticky vypnuta, když používáte Inteligentní letové režimy; po opuštění Inteligentních letových režimů se automaticky opět zapne.
- Funkce APAS je dostupná pouze při letu vpřed nebo vzad. Pokud model letí doprava nebo doleva, je APAS vyřazen.
- Model visí na místě, pokud je zde překážka, které se není možno vyhnout. Model nemůže detekovat a vyhýbat se překážkám, které jsou pod ním.
- Dbejte, abyste APAS používali, když jsou k dispozici vizuální systémy detekce. Dbejte, aby se podél požadované letové trasy nenacházely osoby, zvířata, malé nebo tenké objekty (např. větve stromů, elektrická vedení) nebo průhledné objekty (např. sklo, voda).
- APAS nemusí fungovat správně, pokud model letí nad vodou nebo sněhem pokrytým povrchem.
- Budte zvláště opatrní, pokud létat za slabého (<300 luxů) nebo velmi silného (>10 000 luxů) osvětlení.
- APAS nemusí fungovat správně, letí-li model poblíž svých letových limitů nebo v bezletových zónách.
- Věnujte pozornost ikoně Stavů systému modelu v DJI GO 4 a dbejte, že model funguje v APAS režimu normálně.
- APAS zůstává aktivní bez ohledu na nastavení „Visual Obstacle Avoidance“ (Vizuální vyhýbání překážkám) v aplikaci DJI GO 4.

Zapísovач letových údajů

Model do interního zapisovače automaticky zaznamenává letová data zahrnující telemetrické údaje, informace o stavu systémů modelu a další parametry. K těmto datům získáte přístup prostřednictvím programu DJI Assistant 2.

Montáž a demontáž vrtulí

Mavic 2 Pro/Zoom používá vrtule s nízkou hlučností. Jsou vyráběny ve dvou provedeních lišících se smyslem otáčení. Pro určení, jaké vrtule přijdou upevnit na které motory, slouží bílé značky.

Se značkou	Beze značky
	
Motory s bílými značkami	Motory bez bílých značek
Vrtuli přitlačte dolů a otočte ve vyznačeném směru pro upevnění a zajištění.	

Upevnění vrtulí

Vrtule s bílými značkami upevněte na motory s bílými značkami. Vrtule bez bílých značek namontujte na motory bez bílých značek. Vrtuli přitlačte dolů na desku unašeče a otočte ve směru pro uzamčení určeným symbolem vylišovaným na vrtuli až je zajištěna na místě. Listy vrtulí napřímte do provozní polohy.

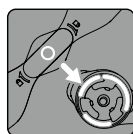

Se značkou

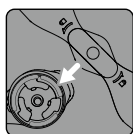

Bez značky

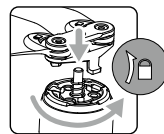
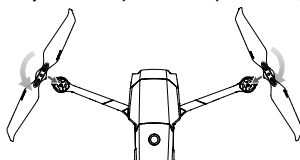

Demontáž vrtulí

Jednou rukou přidržte motor, druhou rukou vrtuli přitlačte dolů a otočte ve směru pro odemknutí vyznačeném na vrtuli.



- Pozor na ostré hrany vrtulí. Zacházejte s nimi opatrně.
- Používejte pouze originální vrtule DJI. Nemíchejte různé typy vrtulí.
- Před každým vzletem se ujistěte, že jsou vrtule správně a spolehlivě upevněné.
- Před každým letem se ujistěte, že jsou vrtule v dobrém stavu. Nepoužívejte opotřebené, poškrábané, našťipnuté nebo nalomené vrtule.
- Nedotýkejte se otáčejících se vrtulí a motorů, vždy se pohybujte v bezpečné vzdálenosti od nich.
- Pro přepravu nebo skladování model uložte do přepravního pouzdra ve vyznačeném směru, abyste zabránili poškození vrtulí. Vrtule nemačkejte nebo neohýbejte. Pokud se vrtule zkroutí, letové výkony budou negativně ovlivněny.
- Kontrolujte, zda jsou motory spolehlivě upevněné a hladce se otáčejí. S modelem ihned přistáňte, pokud motor drhne, a nemůže se volně otáčet.
- Motory chraňte před prachem.
- Motory se nepokoušejte upravovat.
- Po letu se motorů nedotýkejte prsty nebo jinými částmi těla, protože mohou být horké.
- Nijak neblokuje žádný z větracích otvorů na motorech nebo trupu modelu.
- Kontrolujte, že po zapnutí je zvuková signalizace regulátorů normální.

Inteligentní pohonný akumulátor DJI

Inteligentní pohonný akumulátor Mavicu 2 má kapacitu 3850 mAh, jmenovité napětí 15,4 V a systém inteligentního řízení nabíjení a vybíjení. Pro nabíjení akumulátoru používejte pouze nabíječ schválený DJI.

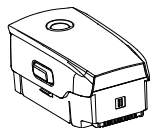

Inteligentní pohonný akumulátor



Síťový nabíječ

Funkce Inteligentního pohonného akumulátoru DJI

1. Indikace kapacity akumulátoru: LED indikátor signalizuje aktuální stav nabití.
2. Funkce automatického vybíjení: Akumulátor se automaticky vybije na méně než 70% celkové kapacity, pokud je ponechán v nečinnosti déle než 10 dní, aby se předešlo samovolnému nafukování. Vybítí na 60% zabere cca 4 dny. Je normální, že během vybíjecího procesu je akumulátor na dotek „vlažný“.
3. Nabíjení s balancováním: Automatické vyrovnávání napětí na jednotlivých článcích při nabíjení.
4. Ochrana proti nadměrnému nabíjení: Nabíjení se automaticky zastaví, je-li akumulátor plně nabitý.
5. Ochrana proti přehřátí: Akumulátor dovoluje nabíjení jenom tehdy, je-li jeho teplota mezi 5°C a +40°C.
6. Ochrana proti nabíjení nadměrným proudem: Akumulátor ukončí nabíjení, pokud je detekován nadměrný nabíjecí proud.
7. Ochrana proti hlubokému vybití: Vybíjení se automaticky zastaví, pokud napětí akumulátoru poklesne pod bezpečnou mez.
8. Ochrana proti zkratu: Automaticky odpojí napájení, je-li zaznamenán zkrat.
9. Ochrana při poškození jednotlivých článků: V aplikaci DJI GO 4 se objeví výstražné hlášení, je-li detekován poškozený článek v akumulátoru.
10. Automatické vypnutí při nečinnosti, režim hibernace: Akumulátor přejde pro úsporu energie do pohotovostního režimu po 20 minutách nečinnosti. Akumulátor přejde do režimu hibernace, pokud je vybitý na úroveň nižší než 10%, aby se předešlo jeho hlubokému vybití. Pokud se tak stane, LED indikátor stavu akumulátoru se po stisku tlačítka nerozsvítí; z režimu hibernace akumulátor probudíte jeho nabitím.
11. Komunikace: Informace o napětí akumulátoru, kapacitě a proudu jsou předávány do letové řídicí jednotky modelu.



- Před použitím prostudujte „Zásady bezpečného provozu Inteligentního pohonného akumulátoru Mavic 2“. Odpovědnost za bezpečný provoz a používání je plně na uživateli.

Používání akumulátoru

LED Indikátor stavu akumulátoru

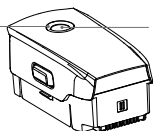

Hlavní vypínač

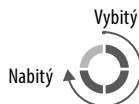

Kontrola stavu akumulátoru

Indikátor stavu akumulátoru signalizuje množství energie zbývajících v akumulátoru. Je-li akumulátor vypnutý, krátce stiskněte hlavní vypínač; LED indikátor se rozsvítí a ukáže stav akumulátoru.

Zapínání a vypínání

Stiskněte jednou krátce hlavní vypínač a poté jej stiskněte a držte po dobu 2 sekund pro zapnutí nebo vypnutí. Upozornění pro provoz při nízké teplotě:

1. Při provozu při nízké teplotě (-10°C až 5°C) je kapacita akumulátoru značně omezena. Doporučujeme s modelem nejprve chvíli viset na místě, aby se akumulátor zahřál. Před vzletem akumulátor naplno nabijte.
2. Akumulátor nesmí být používán při velmi nízkých teplotách (<-10°C).
3. Při létání na nízkých teplotách let ukončete, jakmile se v aplikaci DJI GO 4 objeví výstraha při nízkém napětí „Low Battery Level Warning“.
4. Pro zajištění maximální výkonnosti akumulátoru dbejte, aby jeho teplota byla nad 20°C.
5. Snížená kapacita akumulátoru při nízkých teplotách snižuje odolnost modelu vůči větru - buďte zvláště opatrní.
6. Buďte zvláště opatrní při létání ve velkých nadmořských výškách.



- Za chladného počasí Inteligentní pohonný akumulátor pro zahřátí zasuňte do modelu a zapněte 1-2 minuty před vzletem.

Nabíjení Inteligentního pohonného akumulátoru

Před prvním použitím musí být Inteligentní pohonný akumulátor plně nabitý.

1. Nabíječ zapojte do sítě (100-240 V/50-60 Hz).
2. Vypnutý akumulátor připojte k nabíječi s pomocí nabíjecího kabelu.
3. LED indikátor na akumulátoru v průběhu nabíjení signalizuje aktuální stav nabití akumulátoru.
4. Akumulátor je plně nabitý, jakmile všechny LED indikátory stavu akumulátoru zhasnou. Odpojte akumulátor od nabíječe, prosím, jakmile je nabíjení ukončeno.

Doba nabíjení: cca 1 hodina 30 minut.



- Před opětovným nabíjením po letu nechte akumulátor nejdříve vychladnout na pokojovou teplotu, protože jeho teplota může být příliš vysoká. Akumulátor nenabíjejte, dokud nevychladne na pokojovou teplotu.
- Nabíječ ukončí nabíjení, je-li teplota akumulátoru mimo provozní rozmezí 5°C až 40°C. Ideální teplota pro nabíjení je 22-28°C
- S doplňkovou nabíjecí ústřednou můžete nabíjet až čtyři akumulátory. Podrobnosti viz webová stránka výrobce a dovozce.



Kontrola stavu akumulátoru v průběhu nabíjení

	LED1	LED2	LED3	LED4
Indikační akumulátoru LED při nabíjení				
Stav akumulátoru	0-25%	25-50%	50-75%	Plně nabit

Signalizace ochranných funkcí akumulátoru při nabíjení

Signalizace ochrany při nabíjení						
LED1	LED2	LED3	LED4	Způsob blikání	Chybový stav	
				LED2 blikne dvakrát za sekundu	Detekován nadměrný proud	
				LED2 blikne třikrát za sekundu	Detekován zkrat	
				LED3 blikne dvakrát za sekundu	Detekováno nadměrné nabití	
				LED3 blikne třikrát za sekundu	Detekováno nadměrné nabíjecí napětí	
				LED4 blikne dvakrát za sekundu	Nabíjecí teplota příliš nízká	
				LED4 blikne třikrát za sekundu	Nabíjecí teplota příliš vysoká	

Instalace Inteligentního pohonného akumulátoru

Inteligentní pohonný akumulátor zasuňte do prostoru pro akumulátor v modelu, až uslyšíte cvaknutí. Uchopte akumulátor prsty, zatlačte a zatáhněte za něj, abyste měli jistotu, že je spolehlivě zajištěn na místě.

Vyjmutí Inteligentního pohonného akumulátoru

Posuňte západky na bocích Inteligentního pohonného akumulátoru a vyjměte jej z modelu.

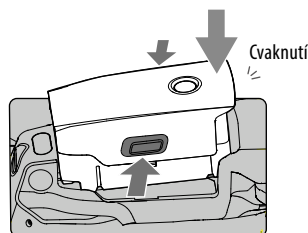

- Nikdy nezasunujte nebo nevysunujte zapnutý akumulátor.
- Ujistěte se, že je akumulátor spolehlivě upevněn.

ZÁVĚS KAMERY A KAMERA

Závěs kamery

3-osý závěs kamery Mavicu 2 Pro/Zoom zajišťuje stabilizaci kamery a umožňuje pořizovat čisté a stabilní fotografie a videa. Závěs může kamerou otáčet v rozsahu -90° až +30° v ose klopení. Další nastavení závěsu, jako je Režim závěsu (Gimbal Mode) a automatická kalibrace závěsu (Gimbal Auto Calibration) je možné zvolit po klepnutí na

Náklon kamery můžete ovládat v ose klopení knoflíkem ovládání závěsu na vysílači. Alternativně můžete v aplikaci DJI GO 4 přejít na stránku náhledu kamery „Camera View“, klepnout a podržet prst na obrazovce, dokud se neobjeví modrý kruh. Poté potažením kruhu prstem nahoru a dolů můžete ovládat náklon kamery. Posouváním prstu doleva a doprava budete ovládat orientaci přídě modelu.

Provozní režimy závěsu

K dispozici jsou dva provozní režimy závěsu. Mezi režimy můžete přepínat na stránce nastavení kamery v aplikaci DJI GO 4.

Follow Mode (Sledovací režim): Úhel mezi orientací závěsu a orientací přídě modelu zůstává stále stejný.

FPV Mode (FPV režim): Závěs se synchronizuje s pohyby modelu pro zajištění pohledu pilota sedícího v kokpitu modelu (First Person View, FPV).



- Po zapnutí závěs chraňte před nárazy; nedotýkejte se jej, neklepejte na něj. Abyste jej ochránili při vzletu, vždy vzletejte z plochého vodorovného povrchu bez překážek.
- Jemné a přesné části závěsu jsou velmi citlivé a při srážce nebo prudkém rázu se mohou poškodit, což může způsobit nesprávnou funkci závěsu.
- Zabraňte proniknutí prachu nebo písku do závěsu a zvláště do motorů závěsu.
- Chyba motoru závěsu se může objevit v těchto situacích:
 - a) Model se závěsem je postaven na nerovnou podložku nebo je blokován jeho volný pohyb.
 - b) Závěs byl vystaven nadměrné vnější síle, např. při havárii.
- Po zapnutí závěsu se vyhněte tomu, aby byl vystaven namáhání působením vnějších sil nebo kontaktem s jinými objekty. Na závěs nepřidávejte žádná další zařízení, protože to může způsobit, že závěs nebude fungovat normálně, nebo dokonce to může vést k trvalému poškození motorů
- Před zapnutím závěsu odstraňte kryt závěsu. Kryt opět nezapomeňte nasadit před přepravou nebo uložením modelu mimo provoz.
- Létání v husté mlze nebo v mraku může způsobit kondenzaci vlhkosti na závěsu a k dočasnému selhání. Funkce závěsu se obnoví po jeho vyschnutí.

Kamera

Mavic 2 Pro používá kameru s 1" senzorem (společně vyvinutou DJI a Hasselbladem), která je vybavena objektivem s clonou nastavitelnou v rozsahu F2,8-F11. Kamera umožňuje automatické ostření v rozsahu 1 m až nekonečno. Filtry na kameře jsou rovněž výměnné. Kamera Mavicu 2 Pro pořizuje 4K videa s 30 snímky za sekundu a fotografie 20 megapixelů, disponuje režimy snímání, jako jsou jednotlivý záběr, dávkové snímání, intervalové snímání, panorama, zpomalený pohyb, a rozšířené HDR.

Mavic 2 Zoom používá kameru s 1/2,3" senzorem, dvojnásobným optickým zoomem a objektivem 24-48 mm (ekvivalent 35 mm formátu). Kamera umožňuje automatické ostření v rozsahu 0,5 m až nekonečno. Filtry na kameře jsou rovněž výměnné. Kamera Mavicu 2 Zoom pořizuje 4K videa s 30 snímky za sekundu a fotografie 12 megapixelů, disponuje režimy snímání, jako jsou jednotlivý záběr, dávkové snímání, intervalové snímání, panorama, zpomalený pohyb, a rozšířené HDR. Mavic 2 Zoom disponuje dvojnásobným optickým a dvojnásobným digitálním zoomem při natáčení videa při 1080p24/25/30.



- Dbejte, aby kamera byla provozována a skladována v prostředí s teplotou a vlhkostí pro ni vhodnou.
- Pro čištění objektivu používejte speciální fotografické čisticí sady, abyste předešli jeho poškození.
- Nezakrývejte žádné větrací otvory na kameře, protože generované teplo může poškodit toto zařízení a vám způsobit poranění.

Ukládání fotografií a videa

Mavic 2 Pro/Zoom je dodáván s 8GB interním úložištěm a také umožňuje používání mikroSD karty pro ukládání vašich fotografií a videa. Je nutno použít mikro SD kartu UHS-I rychlostní třídy 3 pro rychlý zápis a čtení nezbytné pro práci s video soubory s vysokým rozlišením.



- Mikro SD kartu z modelu NEVYJÍMEJTE, je-li model zapnutý. Jinak by mohlo dojít k jejímu poškození.
- Pro zajištění stability systémů kamery je doba natáčení jednoho videozáznamu omezena na 30 minut.
- Seznamte se s nastavováním kamery před použitím, abyste měli jistotu, že je správně nastavena, a v případě potřeby ji můžete nastavovat dle vašich požadavků.
- Než začnete fotografovat nebo natáčet video „naostro“, otestujte správnost fungování kamery porovnáním zkušebních záběrů.
- Fotografie nebo videa není možné z kamery vysílat nebo kopírovat, je-li Inteligentní pohonný akumulátor vypnutý.
- Dbejte, abyste Inteligentní pohonný akumulátor správně vypnuli, jinak NEBUDOU správně uloženy parametry kamery, a jakékoliv videozáznamy mohou být poškozeny. Pozn.: Bez ohledu na příčinu, DJI a jeho dovozce nenesou odpovědnost za jakékoliv selhání při pořizování fotografie nebo videa nebo nemožnost již pořizené fotografie nebo videa načíst v jiném zařízení.

Editování videa

Mavic 2 Pro podporuje video formáty MP4 a MOV; nabízí barevné režimy Normal, D-Log a HLG. V režimu Normal jsou podporovány kódové formáty H.264 a H.265. V režimu D-Log nebo HLG je podporován pouze formát H.265. V případě Mavicu 2 Pro se pro Full FOV (Plný zorný úhel) převzorkovávají data z 5,5K senzoru do 4K rozlišení, zatímco v HQ (Vysoké rozlišení) se vymezi oblast okolo středu pro získání obrazu s vyšším rozlišením, ale s menším zorným úhlem. Plný zorný úhel Full FOV je 75° a pro HQ je 55°. Mezi těmito volbami můžete vybírat dle vašich konkrétních požadavků.

Mavic 2 Zoom podporuje video formáty MP4 a MOV; nabízí barevné režimy Normal a D-Cinelike. Podporovány jsou kódové formáty H.264 a H.265.

Níže uvedené programy byly testovány DJI a jsou doporučeny pro přehrávání nebo editování videí.

Program	verze Mac	verze Windows
Adobe Premier Pro CC 2018	v12.1.1 (10)	v12.1.1 (10)
Davinci Resolve	v15.0 free	v14.3 Studio
Apple Final Cut Pro X	v10.4.3	/
Apple QuickTime	v10.4 (928.5.1)	/
Apple iMovie	v10.4.2	/
VLC Player	v3.0.2	v3.0.2

Korekce zkreslení videa

Mavic 2 Pro a Mavic 2 Zoom natáčejí 8-bitová videa, zatímco automaticky korigují zkreslení videa dané optickými vlastnostmi použitého objektivu. Pouze Mavic 2 Pro může natáčet 10-bitová videa. 10-bitová videa nabízejí mnohem vyšší bitovou hloubku ve srovnání s 8-bitovými (1024 úrovní oproti 256 pro každý obrazový bod), což je výhodné při post-produkci, následném počítačovém zpracování obrazu. Mějte, prosím, na paměti, že automatická korekce zkreslení videa není u Mavicu 2 Pro k dispozici při natáčení 10-bitového videa.

Pro korekci zkreslení videa je k dispozici několik počítačových programů, jako jsou DaVinci Resolve, Adobe Premiere a Apple Final Cut Pro X. Videa s různým rozlišením mají různé typy zkreslení. Následující tabulka udává doporučené hodnoty pro korigování zkreslení při použití různých programů. Mějte, prosím, na paměti, že korekci zkreslení se celková kvalita videa poněkud sníží.

	DaVinci Resolve	Adobe Premiere*	Apple Final Cut Pro X
HQ	0,180	-4	0,02
Full FOV (plný zorný úhel)	0,245	-9	0,05
2.7K	0,240	-8	0,05
FHD 1080 24/25/30/48/60	0,245	-9	0,05
FHD 120P	0,180	-4	0,02

*) Adobe Premiere používá přednastavené parametry pro korekci zkreslení. Uživatelé nemusejí ručně zadávat hodnoty, ale musejí zvolit video režim.

VYSÍLAČ

Tato kapitola popisuje funkce vysílače a obsahuje pokyny pro ovládání modelu a kamery.

Vysílač

Ve vysílači je vestavěno nejnovější přenosové zařízení DJI s technologií OCUSYNC 2.0 nabízející maximální dosah až 5 km a přenášející video z modelu do aplikace DJI GO 4 na vašem mobilním zařízení při až 1080p. Model a kameru můžete snadno ovládat s pomocí ovladačů a tlačítek na vysílači. LCD displej na vysílači poskytuje informace o modelu v reálném čase a snímatelné páky křížových ovladačů činí vysílač velmi skladným.

Na otevřeném prostranství bez elektromagnetického rušení OCUSYNC 2.0 plynule přenáší video až do 1080p bez ohledu na změny letové polohy modelu. Vysílač pracuje v pásmu 2,4 GHz i 5,8 GHz a může automaticky vybírat kanály nejvhodnější pro přenos. OCUSYNC 2.0 snižuje dopravní zpoždění (Latenci) na 120-130 ms díky zlepšení výkonů kamery prostřednictvím algoritmů pro dekódování videa a bezdrátového spojení.

Automatické ostření je možné dokonce i při natáčení při slabém osvětlení. Mavic 2 Pro umožňuje nastavování clony a závěrky a Mavic 2 Zoom přiblížení nebo oddálení pomocí knoflíku nastavení zoomu.

Vysílač má zabudován akumulátor s kapacitou 3950 mAh s maximální dobou provozu 2 hodiny 15 minut. Vysílač nabíjí mobilní zařízení proudem až 500 mA při 5 V. vysílač automaticky nabíjí zařízení s operačním systémem Android. V případě iOS zařízení nejprve zkontrolujte, že nabíjení je zapnuto v aplikaci DJI GO 4. Nabíjení iOS zařízení je ve výchozím nastavení vypnuto a je třeba je zapnout pokaždé, když zapnete vysílač.

Provoz vysílače

Zapínání a vypínání vysílače

Jednou krátce stisknete tlačítko hlavního vypínače a LCD displej zobrazí stav nabití vysílačového akumulátoru.

Znovu krátce stisknete a poté stisknete a držete hlavní vypínač pro zapnutí nebo vypnutí vysílače.

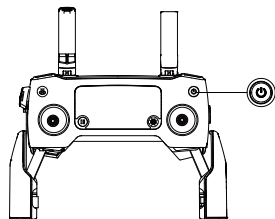

Nabíjení vysílačového akumulátoru

Dodávaný síťový nabíječ připojte do nabíjecí zásuvky vysílače. Plné nabití vysílačového akumulátor si vyžádá cca 2 hodiny a 15 minut. Před nabíjením z vysílače odpojte RC kabel.

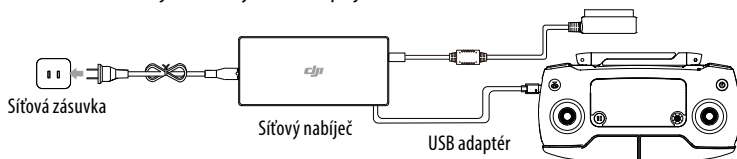

Ovládání kamery

1. Tlačítko záznamu videa

Stiskem spustíte záznam videa; dalším stiskem jej ukončíte.

2. Tlačítko ostření/spoušti fotoaparátu

Stisknete napůl pro automatické zaostření. Jedním stiskem pořídíte fotografii v režimu zvoleném v aplikaci DJI GO 4.

3. (Mavic 2 Pro) Knoflík nastavování clony/závěrky

Otáčením knoflíku je možno nastavovat kompenzaci expozice (jste-li v P-režimu), clonu (jste-li v režimu s prioritou clony Aperture Priority a ruční expozici ManualMode) nebo závěrky (v S-režimu).

3. (Mavic 2 Zoom) Knoflík nastavení zoomu

Otáčením se nastavuje přiblížení/oddálení zoomu kamery.

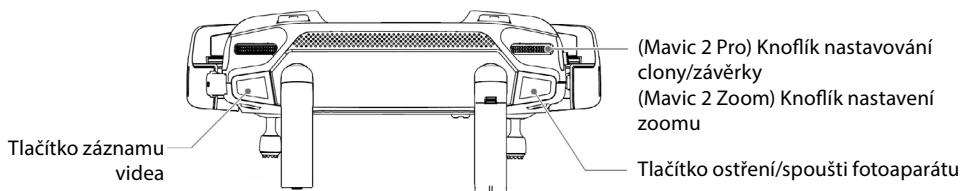

Ovládání modelu

Křížové ovladače na vysíláči se používají k ovládání pohybu modelu (orientace přídě) okolo svislé osy (bočení), pohybu dopředu a dozadu (klopení), stoupání a klesání (plyn) a pohybu doleva a doprava (klonění). Funkce každé osy ovladačů je dána volbou módu křížových ovladačů. Jsou předprogramovány tři módy (Mode 1, Mode 2, Mode 3) a v aplikaci DJI GO 4 je možno nadefinovat uživatelský režim (Custom). Ve výchozím továrním nastavení je vysílač nastaven do Módu 2.

Ve všech třech předprogramovaných módech Mavic 2 visí na místě se stálou orientací přídě, pokud jsou oba křížové ovladače ve středu. Vychýlením křížového ovladače ze středové polohy (neutrálu) se vykonávají funkce popsané v tabulce níže.



- Pro přepravu nebo skladování doporučujeme páky křížových ovladačů odmontovat a uložit je do příslušných úložných prostorů ve vysíláči, abyste předešli jejich poškození.

Mód 1

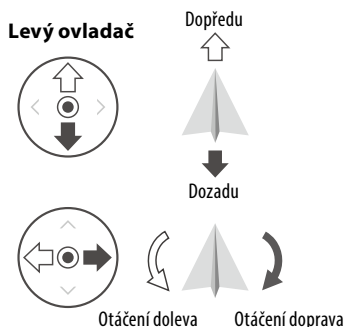

Pravý ovladač

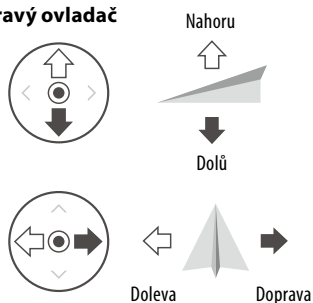

Mód 2

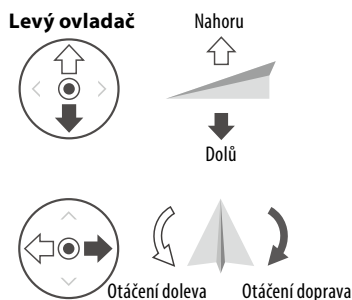

Pravý ovladač

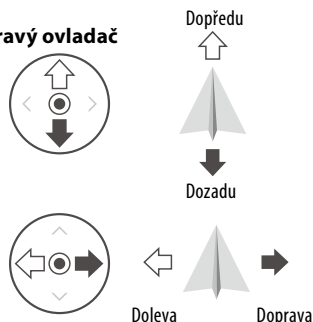



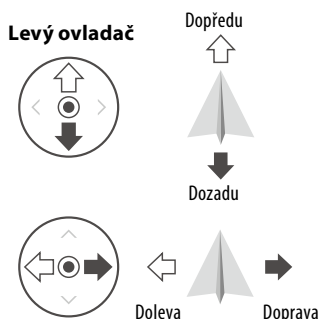

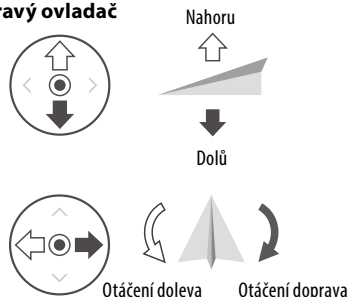

Mód 3

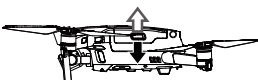

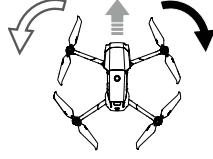
Pravý ovladač

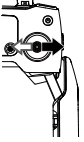



Mód 2	Model (← indikuje směr přídě)	Poznámky
<p>Plyn</p> 		<p>Ovladač plynu slouží pro ovládání pohybu modelu nahoru a dolů. Vychylte ovladač nahoru pro stoupání a dolů pro klesání. Jsou-li oba ovladače ve středové poloze, model visí na místě. Čím více ovladač vychýlíte ze středové polohy, tím rychleji model změní výšku. Ovladač plynu vždy vychylujte jemně a s citem, abyste zabránili náhlé a nečekané změně výšky modelu.</p>
<p>Bočení</p> 		<p>Ovladač bočení slouží pro ovládání otáčení modelu okolo svislé osy. Vychýlení vlevo způsobí otáčení modelu proti směru hodinových ručiček; vychýlení vpravo způsobí otáčení modelu po směru hodinových ručiček. Je-li ovladač ve středu, model vždy poletí s přídí namířenou ve stejném směru. Čím větší je výchylka ovladače od středu, tím rychleji se bude model na danou stranu otáčet.</p>
<p>Klopení</p> 		<p>Ovladač klopení ovládá náklon a pohyb dopředu/dozadu. Vychylte ovladač nahoru pro let dopředu nebo dolů pro let dozadu. S ovladačem ve středu je model ve vodorovné poloze. Čím větší je výchylka ovladače od středu, tím větší je náklon a model letí rychleji.</p>
<p>Klonění</p> 		<p>Ovladač klonění ovládá náklon a pohyb doleva/doprava. Vychylte ovladač doleva pro let vlevo nebo doprava pro let vpravo. S ovladačem ve středu je model ve vodorovné poloze. Čím větší je výchylka ovladače od středu, tím větší je náklon a model letí rychleji.</p>

Přepínač letových režimů

Přepnutím přepínače můžete zvolit požadovaný letový režim.

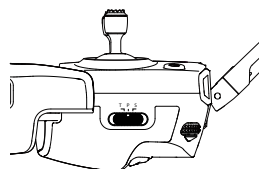
Poloha přepínače	Letový režim
S	S-režim
P	P-režim
T	T-režim



Ve výchozím továrním nastavení je stále nastaven P-režim bez ohledu na polohu přepínače, Mavic 2 Pro/zoom začíná ve výchozím nastavení v P-režimu. Pro umožnění přepínání letových režimů přejděte na stránku „Camera View“ v aplikaci DJI GO, klepněte na  a zapněte volbu „Multiple Flight Modes“ (Více letových režimů). Po umožnění volby více letových režimů můžete přepnout na P-režim, S-režim nebo na T-režim.

Tlačítko Automatický návrat na Místo vzletu (RTH)

Stiskněte a držte RTH tlačítko pro spuštění procedury automatického návratu na Místo vzletu (RTH). Model se poté vrátí na poslední zaznamenané Místo vzletu. Opětovným stiskem tlačítka RTH proceduru přerušíte a můžete znovu převzít řízení modelu. Více podrobností najdete v kapitole Automatický návrat na Místo vzletu (RTH).

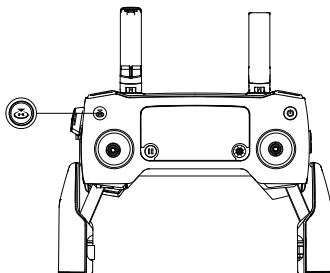

Tlačítka C1 a C2

Funkce tlačítek c1 a C2 se přiřazují v aplikaci DJI GO 4. Výchozí nastavení pro C1 je zaostření na střed (Center Focus) a výchozí nastavení pro C2 je přehrávání (Playback).

Výstražná zvuková signalizace vysílače

Výstražná zvuková signalizace vysílače se ozývá během automatického návratu na Místo vzletu RTH nebo když je vysílačový akumulátor vybitý. Zvukovou signalizaci RTH a nedostatku energie akumulátoru (6-15%) je možno zrušit krátkým stiskem hlavního vypínače; signalizaci kritického nedostatku energie (méně než 6%) zrušit nelze.

Oblast s optimálními podmínkami pro přenos signálu

Přenos signálu mezi modelem a vysílačem je nejlepší v oblasti dle obrázku při dodržení znázorněné visle polohy antén vysílače:

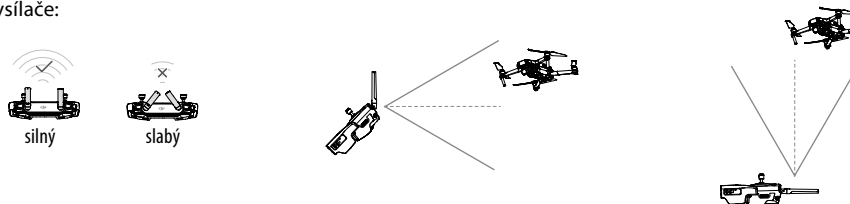

Dbejte, aby model létal v oblasti s optimálními podmínkami pro přenos řídicího signálu. Pro zajištění optimální kvality přenosu nastavte vysílač a antény dle obrázku výše.

LCD displej

LCD displej zobrazuje různé systémové informace včetně údajů letové telemetrie a stavu akumulátoru v reálném čase. Vysvětlení významu ikon a údajů na displeji najdete na následujícím obrázku.

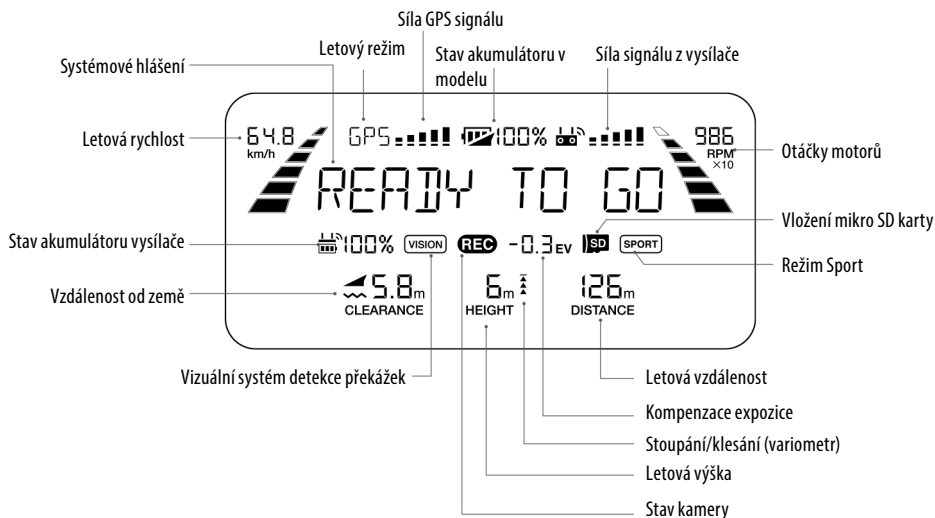

Režim ovládání dvěma vysílači (Dual Remote Controller Mode)

Mavic 2 Pro/Zoom podporuje režim ovládání dvěma vysílači umožňující k jednomu modelu připojit dva vysílače.

Jak Hlavní („Primary“), tak Druhotný („Secondary“) vysílač mohou řídit orientaci modelu a pohyb závěsu a provoz kamery, jakmile jsou oba spárovány s modelem.

Věnujte, prosím, pozornost následujícím rozdílům v provozu Hlavního a Druhotného vysílače.

1. Knoflík ovládání závěsu

Jak Hlavní vysílač, tak Druhotný vysílač mohou ovládat závěs tímto knoflíkem,

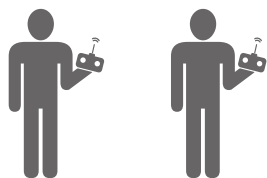

ale Hlavní vysílač má prioritu. Např. Druhotný vysílač není schopen závěs ovládat, pokud je knoflík ovládání závěsu právě používán na Hlavním vysílači. Jakmile se ale knoflík přestane na Hlavním vysílači používat po dobu 2 sekund nebo více, může být knoflík na Druhotném vysílači použit pro ovládání závěsu.

2. Křížové ovladače

Jak Hlavní vysílač, tak Druhotný vysílač mohou ovládat orientaci a pohyb modelu křížovými ovladači, ale Hlavní vysílač má prioritu. Např. druhotný vysílač není schopen model ovládat, pokud jsou křížové ovladače právě používány na Hlavním vysílači. Jakmile jsou křížové ovladače na Hlavním vysílači nečinné po dobu 2 sekund nebo více, mohou být křížové ovladače na Druhotném vysílači použity pro ovládání modelu.

Když na Hlavním vysílači oba křížové ovladače vychýlíte dolů do vnitřních koutů, motory modelu se zastaví. Pokud stejnou akci provedete na Druhotném vysílači, model nijak nereaguje.

Křížové ovladače na Hlavním vysílači je třeba uvolnit do středu, aby mohl Druhotný vysílač převzít kontrolu nad modelem.

3. Přepínač letových režimů

Přepínač letových režimů může pro přepínání letových režimů používat pouze Hlavní vysílač. Přepínač letových režimů na Druhotném vysílači je vyřazený z provozu.

4. Nastavení aplikace DJI GO 4

Zobrazení na displeji a nastavení parametrů pro Hlavní a Druhotný vysílač je v aplikaci DJI GO 4 shodné. Na Druhotném vysílači je možno nastavovat pouze letovou řídicí jednotku, vizuální systém detekce, přenos obrazu a Inteligentní pohonný akumulátor. Zobrazení na displeji a nastavení parametrů v aplikaci DJI GO 4 pro Hlavní a Druhotný vysílač jsou shodné.

Párování vysílače

Vysílač je s modelem spárován ve výrobě. Párování je třeba provádět pouze při prvním použití nového vysílače. Při párování postupujte následovně:

1. Zapněte vysílač a připojte mobilní zařízení.
2. Spusťte aplikaci DJI GO 4.
3. Vstupte do menu „Camera“ a potom klepněte na ikonu  a potom na tlačítko „Linking RC“ (Párování) pro potvrzení. Vysílač je připraven k párování.
4. Na boku modelu najdete párovací tlačítko (viz obrázek dole). Stiskněte je pro zahájení párování. Jakmile je párování úspěšně ukončeno, LED indikátor stavu spojení se rozsvítí nepřerušovaným zeleným svitem a na LCD displeji vysílače se objeví informace z modelu.



- Dbejte, aby vysílač byl během párování ve vzdálenosti do 0,5 m modelu.
- Dříve spárovaný vysílač bude od modelu odpojen, pokud tentýž model spárujete s novým vysílačem.
- V režimu dvou vysílačů je po novém spárování Hlavního vysílače s modelem třeba nově spárovat i Druhotný vysílač.



- Před každým letem se ujistěte, že je akumulátor ve vysílači plně nabitý.
- Pokud je vysílač zapnutý, a nebyl používán déle než 5 minut, spustí výstražný zvukový signál. Po 10 minutách se automaticky vypne. Výstražnou signalizaci zrušíte vychýlením kteréhokoliv ovladače.
- Ujistěte se, že vaše mobilní zařízení je v držáku mobilu spolehlivě upevněno, a nemůže vyklouznout.
- Držák mobilního zařízení nastavte tak, aby v něm bylo vaše mobilní zařízení a spolehlivě upevněno.
- Ujistěte se, že antény vysílače nejsou sklopené a jsou nastaveny do optimální polohy pro dosažení maximální kvality přenosu.
- Je-li vysílač poškozený, opravte jej nebo vyměňte. Poškozená anténa vysílače může výrazně zkrátit jeho dosah.
- Vysílačový akumulátor nabijte aspoň jednou za tři měsíce, abyste jej udrželi v dobrém stavu.
- Zkontrolujte, že páky křížových ovladačů jsou spolehlivě upevněné.

APLIKACE DJI GO 4

Tato kapitola popisuje hlavní funkce aplikace DJI GO 4.

Aplikace DJI GO 4

Aplikaci používejte pro ovládání závěsu, kamery a dalších funkcí vašeho modelu. Součástí aplikace jsou stránky Vybavení (Equipment), Editor (Stříhač), SkyPixel a Já (Me) pro nastavování vašeho modelu, editování a sdílení fotografií a videí s přáteli.

Vybavení (Equipment)

Menu zařízení (Device Menu)

Pokud již není zvolen, vyberte Mavic 2 pro/Zoom v menu zařízení v levém horním rohu obrazovky.

Menu funkcí (Function Menu)

Klepněte na ☰ v pravém horním rohu obrazovky pro vstup do Menu funkcí. V tomto menu je pět voleb:

Scan QR Code (Oskenovat QR kód): Oskenujte QR kód pro připojení k modelu.

Academy (Akademie): Používejte letový simulátor, shlédněte instruktážní videa a prostudujte návod k obsluze.

Flight records (Letový deník): Poskytuje přístup k letovým záznamům.

GEO zones (GEO zóny): Prostudujte informace o bezletových zónách.

Find My Drone (Najdi můj dron): Získejte mapové souřadnice poslední zaznamenané polohy vašeho modelu a modelu vydejte povel pro zablikání jeho LED a vydání zvukového signálu.

Náhled kamery (Camera View)

Na stránku kamery „Camera View“ obsahující živý náhled obrazu z kamery vstupte klepnutím z menu Equipment (Vybavení) s vaším mobilním zařízením připojeným k modelu.

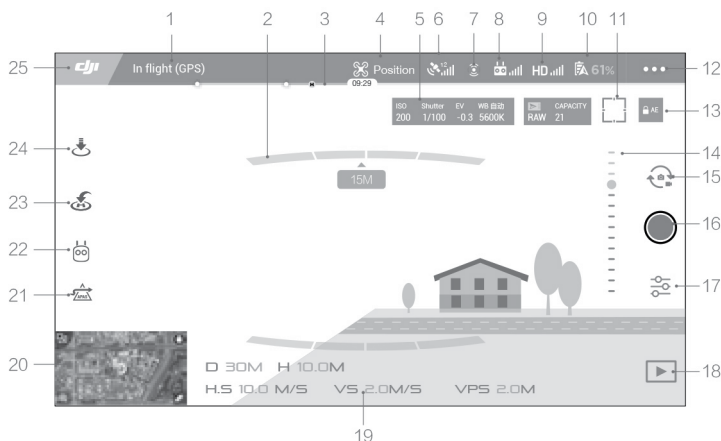

1. Stav systémů modelu

Tato ikona zobrazuje aktuální stav systémů modelu a různá výstražná hlášení.

2. Stav systému detekce překážek

Červené pruhy jsou zobrazovány, pokud jsou překážky v blízkosti modelu. Oranžové pruhy jsou zobrazovány, pokud v dosahu detekce senzorů jsou překážky.

3. Indikátor stavu akumulátoru

Indikátor stavu pohonného akumulátoru zobrazuje dynamicky aktuální stav akumulátoru s ohledem na vzdálenost modelu. Barevné zóny indikátoru signalizují úroveň množství energie potřebné pro provádění různých funkcí.

4. Letový režim (Flight Mode)

Text vedle této ikony signalizuje aktuální letový režim.

Klepněte pro vstup do nastavení letové řídicí jednotky. Na této stránce můžete nastavovat letové limity a nastavovat hodnoty získů.

5. Parametry kamery

Zobrazuje nastavení parametrů kamery, kapacitu interního úložiště a mikroSD karty.

ISO	Shutter	EV	WB AUTO		CAPACITY
200	1/100	-0.3	5600K	RAW	21

Mavic 2 Pro

Zobrazuje nastavení parametrů kamery, kapacitu interního úložiště a mikroSD karty. Zobrazuje rovněž parametry ostření.

Mavic 2 Zoom

Zobrazuje nastavení parametrů kamery, kapacitu interního úložiště a mikroSD karty. Zobrazuje rovněž režim zaostřování kamery, hodnotu AE a parametry ostření.

6. Síla GPS signálu

 Tato ikona signalizuje aktuální sílu GPS signálu. Bílé sloupce indikují dostatečnou sílu GPS signálu.

7. Stav vizuálních systémů detekce překážek

 Klepnutím na toto tlačítko zapnete nebo vypnete funkce zajišťované vizuálními systémy detekce překážek a zobrazíte stav všech vizuálních systémů detekce. Zelená ikona signalizuje, že odpovídající vizuální systém detekce je dostupný. Červená ikona signalizuje, že odpovídající vizuální systém detekce je nedostupný.

8. Síla řídicího signálu z vysílače

 Tato ikona indikuje sílu signálu z vysílače přijímaného modelem. Ikona bude blikat, pokud je za letu zaznamenáno rušení. Pokud se v DJI GO 4 neobjeví žádné další varování, znamená to, že rušení neovlivní provoz modelu.

9. Síla HD videosignálu

 Tato ikona indikuje sílu HD videosignálu přenášeného z modelu do vysílače. Ikona bude blikat, pokud je za letu zaznamenáno rušení. Pokud se v DJI GO 4 neobjeví žádné další varování, znamená to, že rušení neovlivní provoz modelu.

10. Nastavení pohonného akumulátoru

 **61%** Tato ikona indikuje stav nabití Inteligentního pohonného akumulátoru. Klepněte na ikonu pro vstup do menu informací o akumulátoru, nastavení prahových úrovní výstražné signalizace a náhled historie výstražných hlášení pro akumulátor.

11. Tlačítko Autofokus/Ruční nastavení

 Klepnutím přepnete mezi autofokusem a ručním nastavováním expozice. Klepnutím vyberte objekt pro automatické zaostření nebo měření expozice. Po zapnutí Autofokusu bude spuštěn kontinuální automatické zaostřování v závislosti na stavu modelu a kamery.

12. Všeobecná nastavení (General Settings)

••• Klepněte pro vstup na stránku všeobecných nastavení (General Settings). Můžete volit jednotky parametrů, umožnit živý přenos, zobrazovat letové trasy atd.

13. Uzamčení automatické expozice

 AE Klepněte pro uzamčení hodnot expozice.

14. Posuvník ovládní závěsu

..... Zobrazuje úhel náklonu závěsu.

15. Přepínač Foto/Video

 Klepnutím přepnete mezi režimem pořizování fotografií a natáčením videa.

16. Tlačítko fotospoušť/nahrávání videa

 Klepněte pro pořizování fotografie nebo spuštění/zastavení záznamu videa.

17. Nastavení kamery

 Klepněte pro vstup do menu nastavení kamery.

Klepněte na  pro nastavení ISO, závěrky a parametrů automatické expozice





Klepněte na  pro volbu fotografických režimů. Mavic 2 umožňuje režimy Jednotlivý snímek (Single Shot), Dávkové snímkování (Burst Shot), Intervalové snímkování (Interval Shot) a různé režimy Panoramatického snímkování (Panorama).

Klepněte na  pro vstup do menu všeobecných nastavení kamery.

18. Přehrávání

 Klepněte pro vstup na stránku přehrávání, kde můžete prohlížet fotografie a videa ihned poté, co byly pořízeny.

19. Letová telemetrie

-  30M Vzdálenost mezi modelem a Místem vzletu.
-  10.0M Výška nad Místem vzletu.
-  10.0M/S Vodorovná rychlost modelu.
-  2.0M/S Vertikální rychlost modelu.

20. Mapa

Klepněte pro prohlížení mapy.



21. Pokročilý systém asistence pilotovi

 Klepněte pro zapnutí/vypnutí funkce APAS. Funkce APAS je vypnuta, pokud Přední a Zadní vizuální systém detekce nejsou dostupné nebo jsou vypnuté.

22. Inteligentní letové režimy

 Klepněte pro volbu Inteligentního letového režimu.

23. Automatický návrat na Místo vzletu Smart RTH

 Spouští proceduru Smart RTH. Klepnutím zahájíte návrat na poslední uložené Místo vzletu.

24. Automatický vzlet/Přistání

 Klepnutím spustíte automatický vzlet nebo přistání.

25. Návrat zpět

 Klepnutím na tuto ikonu se vrátíte na hlavní stránku uživatelského rozhraní.



Při používání režimu Panorama mějte, prosím, na paměti:

- Režim Panorama používejte pro statické scény. Pokud se v záběru pohybuje objekt, výsledná panoramatická fotografie může vypadat nenormálně.
- Režim Panorama používejte na otevřeném prostranství a snímejte z výšky 5 m nebo vyšší.
- Režim Panorama používejte v oblasti s mnoha objekty a vyhněte se snímání nad vodou nebo sněhem.
- Režim Panorama používejte, když model visí stabilně na místě. Nepoužívejte jej v ATTI režimu, nebo pokud fouká silný vítr.

Editor (Stříhač)

Editor je inteligentní video editor vestavěný v aplikaci DJI GO 4. Po natočení několika záběrů a jejich stažení do mobilního zařízení prostě klepněte na „Editor“ na domovské stránce aplikace. Potom můžete zvolit šablonu a určit počet klipů, které jsou automaticky zkombinovány do krátkého filmu, který můžete okamžitě sdílet.

SkyPixel

Prohlížejte a sdílejte fotografie a videa na stránce SkyPixel.

Já (Me)

Máte-li již vytvořený DJI účet, budete se moci zúčastnit diskusí a sdílet vaše výtvořky s komunitou uživatelů produktů DJI.



- Před spuštěním aplikace DJI GO 4 se ujistěte, že je vaše mobilní zařízení plně nabitě.
- Pro používání aplikace DJI GO 4 jsou vyžadováno mobilní datové připojení. Podrobnosti o podmínkách datového připojení vám sdělí váš mobilní operátor.
- Používáte-li mobilní telefon jako zařízení pro zobrazení obrazu z kamery, věnujte se nadále pilotáži, pokud se ozve vyzvánění příchozího hovoru. Za letu NEBERTE hovory a nepřijímejte textové zprávy!
- Věnujte pozornost všem bezpečnostním tipům, výstražným hlášením a zprávám, které se objeví na displeji. Seznamte se s zákonnými a místními předpisy, které platí v oblasti, kde budete létat. Jste to vy, kdo je zcela zodpovědný za dodržování všech příslušných zákonů a předpisů a za bezpečný způsob létání.
 - a. Seznamte se s výstražnými hlášením před použitím funkcí Automatického vzletu a Automatického přistání.
 - b. Seznamte se s výstražnými hlášením předtím, než nastavíte výšku letu za výchozí limit.



- c. Seznamte se s výstražnými hlášeními předtím, než začnete přepínat mezi letovými režimy.
- d. Seznamte se s výstražnými hlášeními objevujícími se uvnitř nebo v blízkosti bezletové zóny.
- e. Seznamte se s výstražnými hlášeními a upozorněními než začnete používat Inteligentní letové režimy.
- Pokud se v aplikaci DJI GO 4 objeví výstražné hlášení, ihned na bezpečném místě přistaňte.
- Provéřte a zkontrolujte všechna výstražná hlášení na „checklistu“ zobrazovaná v aplikaci před každým letem.
- Použijte letový simulátor obsažený v aplikaci pro procvičení vašich pilotních dovedností, pokud jste ještě s modelem multikoptéry nelétali nebo pokud nemáte dostatečné zkušenosti pro její bezpečné ovládání.
- Po prvním spuštění aplikace je aktivován Začátečnický režim (Beginner Mode). Při létání v Začátečnickém režimu je omezena maximální výška letu a vzdálenost od Místa vzletu. Doporučujeme vám nejprve létat v Začátečnickém režimu, abyste zdokonalili svoje pilotážní schopnosti. Začátečnický režim vypněte teprve poté, až získáte jistotu, že můžete model ovládat s jistotou.
- Před každým vzletem si po připojení k internetu stáhněte mapová data pro oblast, kde chcete s modelem létat.
- Aplikace slouží jako pomocník při vašem provozování modelu. Používejte, prosím, svůj vlastní zdravý rozum a nespolehejte se na to, že aplikace bude za vás řídit model. Vaše používání aplikace podléhá Podmínkám použití aplikace DJI GO 4 a Politice soukromí DJI. Pročtěte si tyto dokumenty v aplikaci, prosím.

LÉTÁNÍ

Tato kapitola popisuje zásady bezpečného létání a letová omezení.

Létání

Jakmile dokončíte předletovou přípravu, doporučujeme vám použít letový simulátor v aplikaci DJI GO 4, abyste se naučili létat bezpečně a připravili se na pilotáž při náročnějších manévrech. Dbejte, abyste vždy létali na bezpečném místě. Informace o používání vysílače a aplikace pro ovládání modelu najdete v oddílech Vysílač a Aplikace DJI GO 4.

Prostředí a podmínky pro létání

1. Nelétejte za špatného počasí – za deště, za silného větru (přes 10 m/s), sněžení, smogu nebo mlhy.
2. Létejte na otevřených prostranstvích. Vysoké budovy a velké kovové konstrukce mohou ovlivňovat přesnost palubního kompasu a GPS systému.
3. Za letu model udržujte v bezpečné vzdálenosti od překážek, přihlížejících osob, elektrických vedení, stromů, vodních ploch, řek apod.
4. Snažte se zabránit vzájemnému rušení jinými bezdrátovými zařízeními. V okolí nesmějí být žádné převaděče, vysílače apod.
5. Výkony modelu a pohonného akumulátoru závisejí na vlivech okolního prostředí, jako hustota vzduchu a teplota. Buďte velmi opatrní, pokud létaté v nadmořské výšce nad 6000 m, protože výkony modelu a akumulátoru mohou být výrazně omezeny.
6. Model nemůže používat GPS v polárních oblastech. Při létání v těchto místech použijte Spodní vizuální systém detekce překážek.

Letové limity a GEO (bezletové) zóny

Všichni uživatelé UAV (Unmanned Aerial Vehicle, Bezpilotní létající prostředek) by se měli striktně řídit všemi předpisy stanovenými organizacemi, jako je ICAO (International Civil Aviation Organization, Mezinárodní organizace pro civilní letectví) a zákonnými předpisy platnými v zemi, kde je UAV provozován - Úřad pro civilní letectví (ÚCL) v České republice. Z bezpečnostních důvodů je ve výchozím nastavení aktivována funkce letové limity, která pomůže provozovat model bezpečně a legálně. Letové limity zahrnují omezení výšky, vzdálenosti a GEO (Bezletové) zóny.

Při létání v P-režimu limity výšky, vzdálenosti a GEO zóny společně omezují prostor, v němž může model létat.

Maximální limity výšky a vzdálenosti

Maximální výška a vzdálenost (rádius) omezují výšku letu a vzdálenost. Hodnoty je možno nastavovat v aplikaci DJI GO 4. Mějte na paměti, že maximální letová výška nemůže překročit 500 m. Po nastavení bude model létat uvnitř vymezeného válcovitého prostoru (viz obrázek):

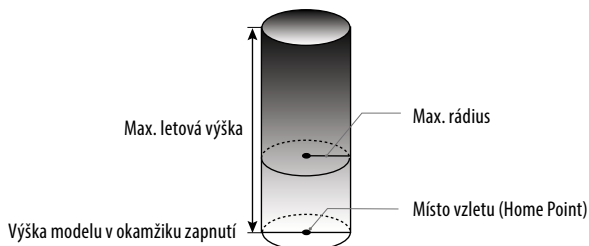

Silný GPS signál – LED letové indikátory blikají zeleně			
	Letové limity	Aplikace DJI GO 4	LED letový indikátor
Maximální výška	Letová výška nemůže překročit nastavenou hodnotu.	Warning: Height limit reached. (Varování: Bylo dosaženo výškového limitu.)	žádná
Max. vzdálenost	Vzdálenost modelu musí být menší než max. rádius.	Warning: Distance limit reached. (Varování: Bylo dosaženo limitu vzdálenosti.)	žádná

Slabý GPS signál – LED letový indikátory blikají žlutě			
	Letové limity	Aplikace DJI GO 4	LED letový indikátor
Maximální výška	Letová výška je omezena na 5 m, když je GPS signál slabý a Spodní vizuální systém detekce je v provozu. Výška je omezena na 30 m, když je GPS signál slabý a Spodní vizuální systém detekce je vypnutý.	Warning: Height limit reached. (Varování: Bylo dosaženo výškového limitu.)	žádná
Max. vzdálenost	Žádný limit		



- Pokud model dosáhne jednoho z letových limitů, můžete jej stále řídit, ale nemůžete s ním letět dále.
- Pokud model ztratí GPS signál, a vylétne za vzdálenost danou max. rádiem, ale poté GPS signál znovu zachytí, automaticky se vrátí do prostoru v rámci limitu.
- Z bezpečnostních důvodů nelétejte v blízkosti letišť, dálnic, železničních stanic, železničních tratí, center měst nebo v jiných citlivých oblastech. S modelem lètejte pouze v oblasti přímé dohlednosti.

GEO zóny

Všechny GEO (bezletové) zóny jsou uvedeny na oficiálních webových stránkách DJI <http://www.dji.com/flysafe>. Tyto oblasti jsou rozděleny na různé kategorie zahrnující různé lokality, jako jsou hlavní mezinárodní letiště a menší letiště, kde létají letadla a vrtulníky v nízkých výškách, pohraniční oblasti států nebo oblasti s citlivými zařízeními, jako jsou elektrárny apod.

Předletová kontrola („checklist“)

1. Zkontrolujte, zda jsou akumulátory ve vysilači, v mobilním zařízení a Inteligentní pohonný akumulátor plně nabitě.
2. Zkontrolujte, zda jsou vrtule správně a pevně namontovány a Inteligentní pohonný akumulátor spolehlivě připojen a upevněn.
3. Zkontrolujte, zda jsou ramena a podvozky řádně vyklopené do provozní polohy.
4. Zkontrolujte, zda závěs a kamera fungují normálně.
5. Zkontrolujte, že nic nebrání motorům a vrtulím ve volném pohybu, motory je možné nastartovat a fungují normálně.
6. Zkontrolujte, zda je aplikace DJI GO 4 úspěšně připojena k modelu.
7. Zkontrolujte, že objektiv kamery a senzory Systému detekce překážek jsou čisté.
8. Používejte pouze originální díly DJI nebo díly certifikované DJI. Neautorizované díly nebo díly od výrobců necertifikovaných DJI mohou způsobit selhání systému a ohrozit bezpečnost provozu.

Automatický vzlet a automatické přistání

Automatický vzlet

1. Spustíte aplikaci DJI GO 4 a klepněte na „GO FLY“ pro vstup na stránku náhledu kamery.
2. Provedte úkony předstartovní přípravy dle seznamu výše.
3. Klepněte na .
4. Pokud podmínky jsou bezpečné pro vzlet, posunutím prstu po posuvníku potvrďte a spustíte vzlet. Model vzlétne a přejde do visení ve výšce 1,2 m nad zemí.



- LED letový indikátor signalizuje, zda model používá GPS a/nebo Spodní vizuální systém detekce překážek pro řízení letu. Přehled signalizace LED letového indikátoru najdete v kapitole LED letový indikátor. Před použitím funkce automatického vzletu je třeba vyčkat na zachycení dostatečně silného GPS signálu.

Automatické přistání

Funkci automatického přistání můžete použít pouze, pokud LED letové indikátory blikají zeleně. Postupujte následovně:

1. Klepněte na .
2. Jsou-li podmínky pro přistání bezpečné, posuňte posuvník pro potvrzení a model zahájí proceduru automatického přistání. Aplikace DJI GO 4 zobrazí výstražné hlášení, pokud model detekuje, že podmínky nejsou vhodné pro přistání. Buďte připraveni rychle zareagovat.



- Probíhající automatické přistání můžete ihned přerušit stiskem tlačítka  v aplikaci DJI GO 4.

Nastartování/zastavení motorů

Nastartování motorů

Pro spuštění motorů se z bezpečnostních důvodů používá Kombinovaný pohyb ovladači (CSC) namísto pouhého přidání plynu, aby se zabránilo náhodnému nechtěnému roztočení vrtulí. Pro nastartování motorů vychylte oba křížové ovladače současně do rohové polohy směrem dolů a ke středu nebo vnějšku vysílače. Jakmile se motory roztočí, oba ovladače současně uvolněte.

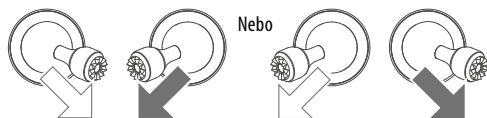

Zastavení motorů

Motory můžete zastavit dvěma způsoby:

Metoda 1: Jakmile model dosedne, stáhněte ovladač plynu zcela dolů a držte jej tam. Motory se zastaví po 3 sekundách.

Metoda 2: Jakmile model dosedne, stáhněte ovladač plynu zcela dolů a poté proveďte CSC jako při startování motorů. Motory se ihned zastaví. Jakmile se zastaví, uvolněte ovladače.

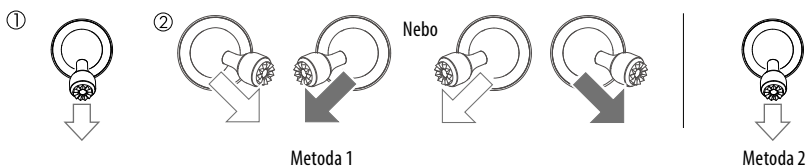

Nouzové vypnutí motorů za letu

Zastavení motorů provedením CSC za letu způsobí okamžitý pád modelu a jeho havárii. V určitých nouzových situacích (jako když hrozí srážka, model se vymkl kontrole a velmi rychle stoupá/klesá, samovolně se otáčí ve vzduchu nebo se zastavil některý z motorů apod.) ale může být úmyslné zastavení motorů za letu způsobem, jak snížit následky hrozící nehody. Např. zasáhnout osobu modelem není nikdy dobré, ale následky budou mnohem horší, pokud se budou motory a vrtule otáčet na plný plyn.

Pro nouzové zastavení motorů za letu proveďte CSC jako pro nastartování motorů.

Zalétání modelu

Vzlet a přistání

1. Model postavte na zem tak, aby LED letové indikátory mířily směrem k vám.
2. Zapněte vysílač a model.
3. Spusťte aplikaci DJI GO 4 a přejděte na stránku náhledu kamery.
4. Vyčkejte, dokud LED letový indikátor nezačne rychle blikat zeleně. To znamená, že elektronika modelu byla inicializována, bylo zaznamenáno Místo vzletu a můžete bezpečně létat.
5. Vzletněte jemným vychýlením ovladače plynu nahoru nebo s pomocí funkce automatického vzletu.
6. Před přistáním se ujistěte, že visíte nad rovinným a pevným povrchem. Pro přistání vychylte ovladač plynu dolů nebo použijte funkci automatického přistání.
7. Vypněte model a vysílač.

Doporučení a tipy pro fotografování a natáčení videa

1. Seznam úkonů předletové přípravy je sestaven tak, aby vám pomohl létat bezpečně a bylo zajištěno, že za letu budete moci fotografovat nebo natáčet video. Před každým letem důsledně projděte „checklist“ předletové kontroly.
2. Zvolte požadovaný provozní režim závěsu kamery v aplikaci DJI GO 4.
3. Fotografovejte a natáčejte pouze při létání v P-režimu nebo T-režimu.
4. Vždy létajte pouze za dobrého počasí, vyhněte se létání v dešti nebo silném větru.
5. Zvolte nastavení kamery, tak, aby vyhovovalo požadovanému účelu. To zahrnuje nastavení formátu a kompenzace expozice.
6. Nejprve uskutečňte zkušební lety, při nichž se seznámíte s letovým prostorem a scenérií, promyslete si, jak budete snímat, berte do úvahy osvětlení v závislosti na denní době atd.
7. Při řízení se snažte vyhnout prudkým pohybům ovladačů, řiďte s citem a s předvídavostí – odměnou vám bude klidný a stabilní let ideální pro fotografování nebo natáčení videa.

PŘÍLOHA

Technické údaje

Model	
Hmotnost	Mavic 2 Pro: 907 g
	Mavic 2 Zoom: 905 g
Rozměry	Složený: 214x91x84 mm
	Rozložený: 322x242x84
Úhlopříčný rozměr (bez vrtulí)	354 mm
Max. rychlost stoupaní	4 m/s (v P-režimu s vysílačem); 5 m/s (v S-režimu)
Max. rychlost klesání	3 m/s (v P-režimu s vysílačem); 3 m/s (v S-režimu)
Max. rychlost (na úrovni moře, za bezvětří)	72 km/h (v S-režimu)
Max. dostup	6000 m nad mořem
Max. doba letu	31 minut (za bezvětří, při konstantní rychlosti 25 km/h)
Max. doba visení	29 minut (za bezvětří)
Celková doba letu	25 minut (při normálním létání, s rezervou 15%)
Max. ulétnutá vzdálenost	18 km (za bezvětří)
Max. rychlost větru	29-38 km/h
Max. úhel náklonu	35° (S-režim); 25° (P-režim)
Max. úhlová rychlost	200°/s
Provozní teplota	-10°C až 40 °C
Systém satelitní navigace	GPS/GLONASS
Přesnost visení	Vertikální: ±0,1 m (se Systémy detekce překážek); ±0,5 m (s GPS)
	Horizontální: ±0,3 m (se Systémy detekce překážek); ±1,5 m (s GPS)
Provozní frekvence	2,400-2,4835 GHz
	5,725-5,850 GHz
Vyzářený výkon (EIRP)	2,4GHz CE: <20 dBm
	5,8GHz CE: <14 dBm
Interní úložiště	8 GB
Závěs kamery	
Stabilizace	Tříosá (klopení, klonění, bočení)
Mechanický rozsah pohybu	Klopení: -135° až +45°, Bočení: -100° až +100°, Klonění: -45° až +45°
Řiditelný rozsah pohybu	Klopení: -90° až +30°, Bočení: -75° až +75°
Max. řízená rychlost (klopení)	120°/s
Úhlová přesnost	Mavic 2 Pro: ±0,01°; Mavic 2 Zoom: ±0,005°
Systém detekce překážek	
Systém detekce	Všesměrová detekce překážek
Zorný úhel	Přední: Horizontální: 40°, Vertikální: 70°
	Zadní: Horizontální: 60°, Vertikální: 77°
	Spodní: Vpřed/vzad: 100°, Vlevo/vpravo: 83°
	Boční: Horizontální: 80°, Vertikální: 65°

Dosah detekce překážek	Přední	Rozsah přesného měření: 0,5-20 m
		Rozsah oblastí možné detekce: 20-40 m
		Rychlost pro účinnou detekci: ≤14 m/s
	Zadní	Rozsah přesného měření: 0,5-16 m
		Rozsah oblastí možné detekce: 16-32 m
		Rychlost pro účinnou detekci: ≤12 m/s
	Horní	Rozsah přesného měření: 0,1-8 m
	Spodní	Rozsah přesného měření: 0,5-11 m
Rozsah oblastí možné detekce: 11-22 m		
Boční	Rozsah přesného měření: 0,5-10 m	
	Rychlost pro účinnou detekci: ≤8 m/s	
Provozní prostředí	Povrchy s jasně rozlišitelnou texturou a dostatečné osvětlení (>15 lux)	
	Povrchy s povrchem částečně pohlcujícím a částečně odražejícím a odrazivostí >20% (jako zdi, stromy, osoby)	
Efektivní rozsah rychlostí pro činnost senzorů	≤50 km/h ve výšce 2 m nad zemí	
Výškový rozsah	0,1-1 m	
Provozní rozsah	0,5-50 m	
Kamera		
Model	Mavic 2 Pro	Mavic 2 Zoom
Senzor	1" CMOS	1/2,3" CMOS
	Efektivní počet obrazových bodů: 20 megapixelů	Efektivní počet obrazových bodů: 12 megapixelů
Objektiv	Zorný úhel 77°	Zorný úhel 83° (24 mm); 48°(48 mm)
	Ekvivalent 35 mm formátu: 28 mm	Ekvivalent 35 mm formátu: 24-48 mm
	Clona: f/2,8-f/11	Clona: f/2,8 (24 mm)-f/11 (48 mm)
	Hloubka ostrosti 1 m až ∞	Hloubka ostrosti 0,5 m až ∞
Rozsah ISO	Video: 100-6400	Video: 100-3200
	Foto: 100-3200 (Auto), 100-12800 (Manual)	Foto: 100-1600 (Auto), 100-3200 (Manual)
Rychlost elektronické závěrky	8 s až 1/8000 s	8 s až 1/8000 s
Max. rozměr obrazu	5472x3648	4000x3000
Fotografické režimy	Jednotlivý záběr	Jednotlivý záběr
	Dávkový: 3/5 snímků	Dávkový: 3/5/7 snímků
	Automatický expoziční bracketing (AEB) 3/5 snímků odstupňovaných po 0,7EV	Automatický expoziční bracketing (AEB) 3/5 snímků odstupňovaných po 0,7EV
	Intervalový (JPEG: 2/3/5/7/10/15/20/30/60 s; RAW: 5/7/10/15/20/30/60 s)	Intervalový (JPEG: 2/3/5/7/10/15/20/30/60 s; RAW: 5/7/10/15/20/30/60 s)
Video režimy	4K: 3840x2160 24/25/30p	4K: 3840x2160 24/25/30p
	2.7K: 2688x1512 24/25/30/48/50/60p	2.7K: 2688x1512 24/25/30/48/50/60p
	FHD: 1920x1080 24/25/30/48/50/60/120p	FHD: 1920x1080 24/25/30/48/50/60/120p
Barevné režimy	Dlog-M (10-bit), podpora HDSR videa (HLG 10-bit)	D-Cinelike

Rychlost ukládání videa	100 Mb/s	100 Mb/s
Podporované systémy souborů	FAT32: ≤32 GB	FAT32: ≤32 GB
	exFAT: >32 GB	exFAT: >32 GB
Foto formáty	JPEG, DNG (RAW)	JPEG, DNG (RAW)
Video formáty	MP4, MOV (MPEG-4 AVC/H.264; HEVC/H.265)	MP4, MOV (MPEG-4 AVC/H.264; HEVC/H.265)
Podporované SD karty	mikroSD až 128 GB, vyžadován UHS-1 třída rychlosti 3	mikroSD až 128 GB, vyžadován UHS-1 třída rychlosti 3
Provozní teplota	-10°C až 40 °C	-10°C až 40 °C
HDR	Rozšířené HDR, 14 EV	HDR, 13 EV
Hyperlight	8 dB SNR	8 dB SNR
Panorama	Pano (3×1): 4000×6000 (40°×80°)	Pano (3×1): 4000×6000 (41°×93°)
	W (3×3): 8000×6000 (113°×80°)	W (3×3): 8000×6000 (117°×93°)
	180° (3×7): 8192×2840 (240°×76°)	180° (3×7): 8192×2840 (249°×87°)
	Sféra (3×8+1): 8192×4096 (360°×126°, 360°×180°)	Sféra: (3×8+1) 8192×4096 (360°×126°, 360°×180°)
		Super rozlišení: 8000×6000 (48mm)
Vysílač		
Provozní frekvence	2,400-2,4835 GHz	
	5,725-5,850 GHz	
Max. dosah	2,4GHz CE: 5000 m	
	5,8GHz CE: 1000 m	
Provozní teplota	0°C až 40°C	
Vyzářený výkon (EIRP)	2,4GHz CE: ≤20 dBm	
	5,8GHz CE: ≤14 dBm	
Akumulátor	3950 mAh	
Proudový odběr	1800 mA při 3,83 V	
Podporovaná mobilní zařízení	Tloušťka: 6,5-8,5 mm, max. délka 160 mm	
Podporované typy USB portů	Lightning, mikro USB (Typ B), USB Typ C	
Nabíječ		
Napájení	100-240V/50-60 Hz; 1,8 A	
Výstup	Hlavní: 17,6 V/3,41 A nebo 17,0 V/3,53 A	
	USB: 5 V/2 A	
Napětí	17,6±0,1 V nebo 17,0±0,1 V	
Jmenovitý výkon	60 W	
Inteligentní pohonný akumulátor		
Kapacita	3850 mAh	
Jmenovité napětí	15,4 V	
Max. nabíjecí napětí	17,6 V	
Typ akumulátoru	LiPo 4S	
Energie	59,29 Wh	
Hmotnost	cca 297 g	
Provozní teplota	5°C až 40°C	
Max. příkon pro nabíjení	80 W	
Aplikace		
Systém přenosu obrazu	OccuSync 2.0	

Název aplikace	DJI GO 4
Kvalita živého náhledu	Vysílač: 720p při 30 snímcích/s / 1080p při 30 snímcích/s
	DJI Goggles: 720p při 30 snímcích/s / 1080p při 30 snímcích/s
	DJI Goggles RE: 720p při 30 snímcích/s / 1080p při 30 snímcích/s
Dopravní zpoždění (latence)	120-130 ms (závisí na okolních podmínkách a mobilním zařízení)
Požadovaný operační systém	iOS 9.0 nebo vyšší
	Android 4.4 nebo vyšší

Kalibrace kompasu

Před prvním vzletem, na každém novém letovém místě, a když vás k tomu vyzve hlášení v aplikaci DJI GO 4 nebo signalizace LED letového indikátoru na modelu, proveďte kalibraci kompasu. Kalibrace je nutná, pokud při létání venku nastane některá z následujících situací:

1. Létáte na místě vzdáleném více než 50 km od posledního letového místa.
2. S modelem jste nelétali déle než 30 dní.
3. V aplikaci DJI GO 4 se objeví výstraha týkající se rušení kompasu nebo LED letové indikátory na modelu rychle blikají střídavě červeně a žlutě.



- Kalibraci neprovádějte v místech se silným magnetickým nebo elektromagnetickým polem (v blízkosti kovových konstrukcí, mostů, aut, lešení, na železobetonových plochách apod.)
- Nenoste u sebe magnetické materiály a zdroje elektromagnetických polí (klíče, magnety, mobilní telefon apod.).
- Pokud létáte v místnosti, kalibrace kompasu není nezbytná.

Provedení kalibrace

Pro provedení kalibrace si zvolte otevřený prostor.

1. V aplikaci DJI GO 4 klepněte na ikonu Stavů systémů modelu a zvolte „Calibrate“ pro provedení kalibrace. Poté se řiďte pokyny na obrazovce.
2. Model držte ve vodorovné poloze a otočte se s ním o 360° ve vodorovné rovině, LED letové indikátory se rozsvítí nepřerušovaným zeleným svitem.
3. Model držte ve svislé poloze, přídí mířící kolmo dolů a otočte jej o 360°.
4. Pokud LED letové indikátory blikají červeně, kalibrace se nezdařila. Přesuňte se s modelem na jiné místo a kalibraci opakujte.

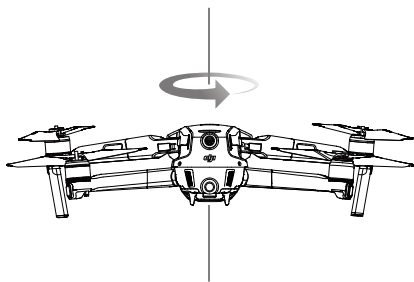

Horizontální kalibrace



Vertikální kalibrace



- Model je schopen vzlétnout bezprostředně poté, co byla úspěšně provedena kalibrace kompasu. Pokud s modelem nevzlétnete do tří minut po dokončení kalibrace, je možné, že se objeví výstraha rušení kompasu, zatímco je model na zemi. Pokud k tomu dojde, signalizuje to, že stávající místo není vhodné pro létání s modelem v důsledku příliš vysokého magnetického rušení.

Aktualizace firmwaru

Pro aktualizaci firmwaru modelu použijte aplikaci DJI GO 4 nebo obslužný software DJI Assistant 2.

Použití aplikace DJI GO 4

Když k vysílači nebo modelu připojíte mobilní zařízení s aplikací DJI GO 4, budete upozorněni, jakmile je k dispozici nová verze firmwaru. Pro provedení aktualizace vaše mobilní zařízení připojte k internetu a dále se řiďte pokyny na obrazovce. Pamatujte, že firmware není možné aktualizovat, pokud vysílač není spárován a spojen s modelem.

Použití DJI Assistant 2

Pro připojení modelu k počítači pro aktualizaci firmwaru se používá USB-C port.

Při aktualizaci firmwaru pomocí programu DJI Assistant 2 pro Mavic postupujte následovně:

1. Model mějte vypnutý; model připojte k počítači prostřednictvím mikro USB portu a mikro USB kabelu.
2. Model zapněte.
3. Spustíte DJI Assistant 2 pro Mavic a přihlaste se k vašemu účtu DJI.
4. Zvolte „Mavic 2“ a klikněte na „Firmware Updates“ v levém panelu.
5. Zvolte verzi firmwaru, na kterou si přejete aktualizovat.
6. Vyčkejte na stažení firmwaru a automatické spuštění aktualizace.
7. Po dokončení aktualizace firmwaru model restartujte vypnutím a opětovným zapnutím.



- Dbejte, aby byl model k počítači připojený dříve, než jej zapnete.
- Aktualizace firmwaru zabere asi 15 minut. Je normální, že závěs kamery ochabne, LED letový indikátor bliká a model se restartuje. Vyčkejte, prosím, trpělivě, až je aktualizace dokončena.
- Ujistěte se, že počítač má funkční internetové připojení.
- Ujistěte se, že Inteligentní pohonný akumulátor je nabitý aspoň na 50% a akumulátor vysílače aspoň na 30%.
- Během aktualizace model neodpojujte od počítače.
- Z bezpečnostních důvodů vždy aktualizujte firmware na nejnovější verzi, jakmile se v aplikaci DJI GO 4 objeví upozornění, že nová verze je k dispozici.
- Upozornění na aktualizaci vás bude žádat, abyste aktualizaci provedli ihned nebo nejpozději během tří dnů. Pokud se rozhodnete ignorovat aktualizaci firmwaru, budete požádáni, abyste přijali prohlášení, které se zobrazí v aplikaci. Dále jste srozuměni a souhlasíte s tím, že vaše - včetně, ale nejenom - data letové telemetrie a záznamů o provozu mohou za určitých podmínek být načtena a spravována na DJI určeném serveru.
- Po aktualizaci může dojít ke zrušení párování vysílače a modelu. Po aktualizaci proveďte znovu párování vysílače a modelu.
- Před provedením aktualizace firmwaru zkontrolujte všechna zapojení a z motorů odmontujte vrtule. Model nebo vysílač neodpojujte od počítače nebo internetu, když aktualizujete firmware.

Informace na LCD displeji vysílače

Provozní stav vysílače

BAT xx PCT	Stav nabití vysílačového akumulátoru
SHUTDOWN_	Vysílač se vypíná
CHARGING_	Probíhá nabíjení vysílače
USB PLUGGED	Mavic 2 je připojen k počítači
FC U-DISK	Letová řídicí jednotka načítá data
UPGRADING	Probíhá aktualizace firmwaru
BINDING	Probíhá párování modelu s vysílačem

Před letem

CONNECTING_	Vysílač se připojuje k modelu
SYS INITING	Probíhá inicializace systému
READY TO GO	Model je připraven ke vzletu

Letové režimy

BEGINNER	Začátečnický režim
GPS MODE	Režim P-GPS

OPTI MODE	Režim P-OPTI
ATTI MODE	Režim P-ATTI
SPORT MODE	Režim Sport
TRIPOD	T-režim (Trojnožka)
Letové stavy	
TAKING OFF	Probíhá vzlet
LANDING	Probíhá přistání
GOING HOME	Automatický návrat na Místo vzletu
MAX ALT.	Model dosáhl maximálního limitu výšky
MAX RADIUS	Model dosáhl maximálního limitu vzdálenosti
OBSTACLE	Byla detekována překážka
NFZ LIMIT	Model se nachází v bezletové zóně
Inteligentní letové režimy	
APAS MODE	Používá režim APAS
HYPERLAPSE	Používá režim Super časosběrného snímání
QUICKSHOT	Používá režim rychlých záběrů Quickshots
ACTIVETRACK	Používá režim aktivního sledování ActiveTrack
TAP FLY	Používá režim ovládání klepnutím TAP FLY
POI MODE	Používá režim Point of Interest (Místo zájmu)
WAY POINT	Používá režim Waypoints (Body trasy)
Systémová varování a chybová hlášení	
SYS WARNING+CHECK APP	Systémové varování. Více informací v aplikaci DJI GO 4.
UNACTIVATED+CHECK APP	Model nebyl aktivován. Více informací v aplikaci DJI GO 4.
MAG INTERF+CHECK APP	Chyba (rušení) kompasu. Více informací v aplikaci DJI GO 4.
BATTERY ERR+CHECK APP	Chyba akumulátoru. Více informací v aplikaci DJI GO 4.
SD ERR+CHECK APP	Chyba mikro SD karty. Více informací v aplikaci DJI GO 4.
CALIBRATING	Kalibrace IMU/Model nebyl restartován po dokončení kalibrace.
STICK ERR+RE-CTR STCK	Křížový ovladač není ve středu. Vraťte jej do středu.
WHEEL ERR+RE-CTR WHEL	Levý knoflík na vysíláči není ve středu. Vraťte jej do středu.
STICK ERR	Chyba křížových ovladačů. Proveďte kalibraci křížových ovladačů v aplikaci DJI GO 4.
MECH ERR	Chyba vysíláče. Proveďte kalibraci vysíláče v aplikaci DJI GO 4. Pokud problém přetrvává, obraťte se na technickou podporu DJI.
SD FULL	MikroSD karta je plná.
NO PROP	Nejsou namontovány vrtule.
BAT TEMP HI	Teplota Inteligentního pohonného akumulátoru je příliš vysoká.
BATTERY ERR	Chyba Inteligentního pohonného akumulátoru.
BAT TEMP LO	Teplota Inteligentního pohonného akumulátoru je příliš nízká.
LOW BATTERY	Inteligentní pohonný akumulátor je vybitý.
RC LOW BAT	Vysílačový akumulátor je vybitý.
NO RC SIGNAL	Došlo ke ztrátě signálu z vysíláče.
RC TEMP HI	Teplota vysíláče je příliš vysoká.
NO RTH	Automatický návrat na Místo vzletu RTH není možný.

Recyklace (Evropská unie)

Elektrická zařízení opatřená symbolem přeškrtnuté popelnice nesmějí být vyhazována do běžného domácího odpadu, namísto toho je nutno je odevzdat ve specializovaném zařízení pro sběr a recyklaci.

V zemích EU (Evropské unie) nesmějí být elektrická zařízení vyhazována do běžného domácího odpadu (WEEE - Waste of Electrical and Electronic Equipment - Likvidace elektrických a elektronických zařízení, směrnice 2012/19/EU). Nežádoucí zařízení můžete dopravit do nejbližšího zařízení pro sběr nebo recyklačního střediska. Zařízení poté budou likvidována nebo recyklována bezpečným způsobem zdarma. Odevzdáním nežádoucího zařízení můžete učinit důležitý příspěvek k ochraně životního prostředí.



Prohlášení o shodě CE (Evropská unie)

Tímto SZ DJI TECHNOLOGY Co. Ltd. prohlašuje, že typ rádiového zařízení: DJI Mavic 2 Pro, DJI Mavic 2 Zoom a další zařízení s nimi dodávaná jsou v souladu se směrnicí 2014/53/EU.

Úplné znění EU prohlášení o shodě je k dispozici na této internetové adrese:

<http://www.dji.com/euro-compliance>

Toto rádiové zařízení 2.4GHz/5,8GHz je možno používat bez předchozí registrace nebo individuálního schvalování ve všech zemích Evropské unie.



Záruka

Dovozce zaručuje, že tento výrobek je v okamžiku prodeje prost vad jak v materiálu, tak i v provedení. Tato záruka nekryje žádné části poškozené používáním nebo v důsledku jejich úpravy; v žádném případě ne-může odpovědnost výrobce a dovozce přesáhnout původní pořizovací cenu zařízení. Dovozce si také vyhrazuje právo změnit nebo upravit tuto záruku bez předchozího upozornění. Zařízení je předmětem průběžného vylepšování a zdokonalování - výrobce si vyhrazuje právo změny konstrukčního provedení bez předchozího upozornění.

Protože dovozce nemá žádnou kontrolu nad možným poškozením při přepravě, způsobem stavby a nebo materiály použitými modelářem při instalaci tohoto zařízení do modelu, nemůže být předpokládána ani přijata žádná odpovědnost za škody spojené s používáním uživatelem sestaveného modelu. Okamžikem, kdy se uživatel rozhodne použít jím sestavený model, přijímá veškerou odpovědnost. Pokud není kupující připraven přijmout tuto odpovědnost, měl by stavebnici neprodleně vrátit v úplném a nepoužitém stavu na místě, kde ji zakoupil.

V případě, že vaše zařízení vyžaduje servis, řiďte se, prosím, následujícími zásadami. Jejich nedodržení může být důvodem k neuznání záruky.

1. K opravě předávejte celé zařízení - pokud se předem nedohodnete se servisním technikem jinak.
2. Je-li to možné, použijte pro zabalení zařízení původní obal. Nepoužívejte původní kartónový obal jako konečný obal.
3. Přiložte podrobný popis vašeho používání zařízení a problému, se kterým jste se setkali. Přiložte očíslovaný seznam příloženého příslušenství a uveďte jakékoli další údaje, které mohou servisu usnadnit práci. Lístek označte datem a znovu se ujistěte, že je opatřen vaší plnou adresou a telefonním číslem.
4. Uveďte svoje jméno, adresu a telefonní číslo, kde budete k zastížení během pracovního dne. Přiložte kopii dokladu o zakoupení zařízení.
5. Koupí tohoto produktu Zákazník souhlasí s povinností poskytnout nezbytnou součinnost pro řešení opravy modelu ve smyslu odesláním letových informací (logů) prostřednictvím aplikace DJI a to, pokud k tomu byl přijímajícím servisním technikem či prodejcem vyzván. Tato součinnost je vyžadována převážně v případě, že se jedná o mechanické poškození vlivem pádu modelu. Pokud Zákazník není ochoten poskytnout tuto součinnost, oprava je automaticky přehodnocena jako nezáruční. Zákazník taktéž souhlasí, že zákonná lhůta pro vyřízení reklamace začíná datem odeslání těchto logů.

Tento záruční list opravňuje k provedení bezplatné záruční opravy výrobku dodávaného dovozcem ve lhůtě 24 měsíců. Záruka se nevztahuje na přirozené opotřebení v důsledku běžného provozu, protože jde o výrobek pro profesionální použití, kdy jednotlivé díly pracují pod mnohem vyšším zatížením, než jakému jsou vystaveny běžné hračky.

Záruka se nevztahuje také na jakoukoliv část zařízení, která byla nesprávně instalována, bylo s ní hrubě nebo nesprávně zacházeno, nebo byla poškozena při havárii, nebo na jakoukoliv část zařízení, která byla opravována nebo měněna neautorizovanou osobou. Stejně jako jiné výrobky jemné elektroniky nevystavujte toto zařízení působení vysokých teplot, nízkých teplot, vlhkosti, prašnému prostředí prudkým mechanickým rázům a nárazům. Neopouštějte je po delší dobu na přímém slunečním světle.

POZOR: Používáním výrobku přebíráte osobní zodpovědnost za poskytnutí telemetrických dat autorizovanému servisu DJI, vyžádá-li si tyto data k posouzení příčiny havárie zařízení. Nedodáte-li požadovaná data, nebude možno s jistotou vyloučit chybu v pilotáži a záruka tedy nemusí být uznána.

Dovozce:

Beryko s.r.o.

Na Roudné 1162/76, 301 00 Plzeň

www.beryko.cz

INTELIGENTNÍ POHONNÝ AKU- MULÁTOR Mavic 2

Zásady bezpečného provozu V1.0



Tento výrobek a návod jsou z oficiální distribuce pro Českou Republiku.

UPOZORNĚNÍ

SZ DJI TECHNOLOGY Co. Ltd. si vyhrazuje právo měnit všechny návody a doprovodné dokumenty a doprovodné dokumenty bez předchozího upozornění. Pro nejaktuálnější informace navštivte <http://www.dji.com> a přejděte na stránku tohoto výrobku.

POZNÁMKY

V návodech a dalších dokumentech jsou používány následující termíny pro označení různých úrovní potenciálního rizika při provozování daného výrobku:

UPOZORNĚNÍ: Postupy, při jejichž nedodržení vzniká nebezpečí škod na majetku a malé nebo žádné nebezpečí zranění.

POZOR: Postupy, při jejichž nedodržení vzniká nebezpečí škod na majetku a nebezpečí zranění.

VAROVÁNÍ: Postupy, při jejichž nedodržení vzniká nebezpečí škod na majetku a dalších doprovodných škod stejně jako nebezpečí vážného zranění.

VAROVÁNÍ:

Dříve než se pokusíte Mavic 2 uvést do provozu, prostudujte návod k jeho obsluze a všechny doprovodné dokumenty. Nesprávné používání výrobku může vést k poškození výrobku, škodám na majetku a k vážným zraněním osob.

Toto je vysoce sofistikovaný výrobek. Musí být provozován opatrně, v souladu se zdravým rozumem a vyžaduje určité základní znalosti a dovednosti mechanické a elektronické. Pokud nebudete výrobek provozovat bezpečným a odpovědným způsobem, vzniká nebezpečí škod na majetku a dalších doprovodných škod stejně jako nebezpečí vážného zranění. tento výrobek není hračka a není určen pro používání dětmi. tento výrobek nepoužívejte s nekompatibilním příslušenstvím nebo jej neupravujte za rámec technických specifikací a dokumentace poskytované SZ DJI TECHNOLOGY Co. Ltd. Tyto Bezpečnostní zásady obsahují pokyny pro bezpečný provoz a údržbu. Je nezbytné prostudovat a přísně dodržovat pokyny a varování uvedená v návodu k obsluze Mavicu 2. S pokyny se seznamte dříve, než se výrobek pokusíte poprvé nastavovat nebo používat, abyste jej mohli provozovat bezpečně a vyhnuli se škodám na majetku nebo vážnému zranění.

ZÁSADY BEZPEČNÉHO PROVOZU INTELIGENTNÍHO POHONNÉHO AKUMULÁTORU

VAROVÁNÍ:

Abyste se vyhnuli požár, vážnému zranění a škodám na majetku, při používání, nabíjení a skladování akumulátorů se řiďte následujícími bezpečnostními zásadami.

Používání akumulátoru

1. Nedovolte, aby akumulátory přišly do styku s jakoukoliv kapalinou. Neponechávejte akumulátory na dešti nebo ve vlhkém prostředí. Akumulátory neházejte do vody. Pokud do akumulátoru pronikne voda, může dojít k chemické reakci, která může vést ke vznícení akumulátorů nebo dokonce k explozi.
2. Vždy používejte originální akumulátory DJI. Obratě se na nejbližší prodejnu zásobovanou dovozcem DJI. DJI ani dovozce nepřijímají žádnou odpovědnost za škodu způsobenou použitím akumulátorů jiných, než originálních DJI.
3. Nikdy nepoužívejte akumulátory a baterie, které zvětšily svůj objem, uniká z nich elektrolyt nebo jsou poškozené. Pokud k tomu dojde, kontaktujte DJI nebo autorizovaného dovozce a požádejte je o asistenci.
4. Nikdy akumulátory neinstalujte do modelu nebo je neodpojujte, pokud je model zapnutý. Nezasunujte akumulátory, jejichž plastový kryt byl roztržen nebo jakkoliv mechanicky poškozen.
5. Akumulátory by měly být používány v rozmezí teplot -10°C až $+40^{\circ}\text{C}$. Jejich používání při teplotách nad 50°C může vést k požáru a explozi. Používání akumulátorů při teplotách pod -10°C výrazně snižuje jejich výkonnost a může vést k jejich trvalému poškození. Před použitím akumulátorům dopřejte čas, aby se jejich teplota vrátila na normální provozní hodnotu.
6. Akumulátory a baterie nepoužívejte v prostředí se silným elektrostatickým nebo elektromagnetickým polem. Mohlo by to vést k selhání vestavěné řídicí elektroniky s rizikem vážné nehody za letu modelu.
7. Akumulátory a baterie nerozebírejte, nepropichujte nebo neupravujte. Mohly by se vznítit a explodovat.
8. Elektrolyt v akumulátorech je silně žíravý. Pokud dojde k potřísnění pokožky nebo proniknutí do oka, omývejte zasazené místo proudem vody po dobu aspoň 15 minut a poté ihned vyhledejte lékařskou pomoc.
9. Nepoužívejte akumulátory, které byly vystaveny havárii nebo tvrdém nárazu.
10. Pokud akumulátor spolu s modelem spadne za letu do vody, ihned jej vyjměte a umístěte na bezpečné místo. Zdržujete se v bezpečné vzdálenosti, dokud akumulátor úplně nevyschne. Nikdy již jej nepoužívejte a akumulátor zlikvidujte dle pokynů v kapitole „Likvidace akumulátorů“. Případný požár uhasťte pískem nebo práškovým hasicím přístrojem. Pro hašení nikdy nepoužívejte vodu.
11. Akumulátory neumísťujte do mikrovlnné trouby nebo tlakového kontejneru.

12. Akumulátory neumísťujte na vodivé povrchy, jako jsou třeba stoly s kovovou deskou. Jednotlivé články neukládejte volně do kapes, sáčků nebo zásuvek, kde by se mohly zkratovat navzájem, o jiné předměty tamtéž umístěné nebo kde by mohlo dojít ke vzájemnému kontaktu jejich vývodů.
13. Akumulátory a baterie nevystavujte mechanickým rázům, neházejte s nimi. Na akumulátory a nabíječ nepokládejte těžké předměty. Zabraňte pádu akumulátorů.
14. Kontakty akumulátoru čistěte suchým čistým hadříkem.
15. S modelem se nepokoušejte létat, když je stav akumulátoru nižší než 1%, protože by to mohlo vést k jeho trvalému poškození.
16. Nezapojujte vývody akumulátoru s opačnou polaritou. jakékoliv nenormální nabíjení akumulátoru může způsobit přehřátí, explozi nebo požár.

Nabíjení akumulátorů

1. Vždy použijte nabíječ schválený DJI. DJI ani dovozce nepřijímají žádnou odpovědnost za škody vzniklé v souvislosti s používáním jiného nabíječe než DJI. Akumulátor nepřipojujte nikdy přímo do síťové zásuvky nebo do zásuvky v autě.
2. Akumulátor neponechávejte při nabíjení nikdy bez dozoru. Akumulátor nenabíjete v blízkosti hořlavých materiálů nebo na hořlavých podložkách, jako jsou koberce nebo dřevo.
3. Akumulátor nenabíjete bezprostředně po přistání, protože jeho teplota může být příliš vysoká. Akumulátor nenabíjete dříve, než vychladne zhruba na pokojovou teplotu. Nabíjení mimo rozmezí teplot +5°C až +40°C může vést k přehřátí, úniku elektrolytu nebo poškození. Ideální teplota pro nabíjení je 22-28°C.
4. Pokud nabíječ nepoužíváte, odpojte jej od napájecího zdroje. Nabíječ pravidelně kontrolujte – neporušenost kabelu, konektoru, skříňky nebo dalších částí. Nabíječ nečistěte denaturovaným lihem nebo jiným hořlavým rozpouštědlem. Nabíječ nikdy nepoužívejte, je-li poškozený.

Skladování akumulátorů

1. Akumulátory a baterie uchovávejte mimo dosah dětí a zvířat.
2. Pokud se objeví varování při nízkém napětí, akumulátor nabijte, až dosáhne 40-60% pro dlouhodobé skladování.
3. Akumulátory a baterie nepřechovávejte v prostředí s vysokou teplotou (jako je uzavřený interiér auta stojícího v létě na přímém slunci, v blízkosti kamen nebo pecí). Jinak hrozí nebezpečí přehřátí akumulátoru, které může v krajním případě vést až k samovznícení a způsobit požár; každopádně bude negativně ovlivněna výkonnost akumulátoru a zkrátí se jeho životnost. Ideální skladovací teplota je 22-28°C.
4. Akumulátory udržujte v suchu. Nikdy je nevhazujte do vody.
5. S akumulátory neházejte, nevystavujte je mechanickým rázům, úderům, nepropichujte je ani nezkratujte jejich vývody.
6. Akumulátory chraňte před kontaktem s kovovými předměty, jako jsou hodinky, brýle, náhrdelníky a sponky do vlasů.
7. Nikdy nepřpravujte poškozené akumulátory nebo akumulátory nabitě na více než 30%.

Likvidace akumulátorů

1. Akumulátory předejte k likvidaci/recyklaci v místním středisku pro likvidaci/recyklaci elektrických zařízení poté, co je úplně vybijete. Akumulátory nesmějí být vyhazovány do běžného domácího odpadu.
2. Akumulátor ihned zlikvidujte, pokud jej není možno po předchozím hlubokém vybití znovu zapnout.

Poznámky pro přepravu

1. Než Inteligentní pohonný akumulátor zabalíte přepravu v letadle, je třeba jej nejprve z bezpečnostních důvodů vybit na úroveň nižší než 30%. To je možné provést „vylétáním“ v modelu. Akumulátor vybijete pouze na místě, dostatečně vzdáleném od hořlavých předmětů, umístěný na nehořlavé a nevodivé podložce.

UPOZORNĚNÍ

Používání akumulátorů

1. Dbejte, aby byly akumulátory před každým vzletem plně nabitě.
2. S modelem přistaňte ihned, jakmile je aktivována výstraha při nízkém napětí v aplikaci DJI GO 4.

Nabíjení akumulátorů

1. Inteligentní akumulátor DJI je konstruován tak, aby ukončil nabíjení, jakmile je plně nabitý. Je vhodné ale sledovat celý průběh nabíjení a akumulátor odpojit od nabíječe, jakmile je plně nabitý.
2. Dbejte, aby Inteligentní pohonný akumulátor byl během nabíjení vždy vypnutý.

Skladování akumulátorů

1. Pokud akumulátory nebudete používat po dobu delší než 10 dní, vybijte je na 40-60%. Tím můžete významně prodloužit životnost akumulátorů. Akumulátor se automaticky vybijí na 60% celkové kapacity, pokud je ponechán v nečinnosti déle než 10 dní, aby se předešlo samovolnému nafukování. Vybití na 60% zabere cca 3 dny. Je

normální, že během vybijecího procesu je akumulátor na dotek „vlažný“.

2. Akumulátor neskladujte po delší dobu poté, co jste jej plně vybili. Pokud tak učiníte, může dojít k jeho nadměrnému vybití a nevratnému poškození článků.
3. Akumulátor přejde do režimu hibernace, je-li vybit a uložen po dlouhou dobu. Z režimu hibernace akumulátor k normálnímu provozu připravíte nabítením.
4. Pokud s modelem delší dobu nelétáte, vyjměte pohonný akumulátor.

Likvidace akumulátorů

1. Pokud je Tlačítko ON/OFF mimo provoz, a akumulátor tak není možné úplně vybit, kontaktujte odborníky v místě svého střediska pro likvidaci/recyklaci elektrických zařízení a vyžádejte si jejich asistenci.

Údržba akumulátorů

1. Akumulátory nikdy neskladujte v prostředí s teplotou nižší než -10°C nebo vyšší než 45°C.
2. Životnost akumulátorů může snížit dlouhé skladování mimo provoz.
3. Akumulátor nabíjete a vybijete nejméně jednou každé tři měsíce, abyste je udrželi v dobrém stavu.

Recyklace (Evropská unie)

Elektrická zařízení opatřená symbolem přeškrtnuté popelnice nesmějí být vyhazována do běžného domácího odpadu, namísto toho je nutno je odevzdat ve specializovaném zařízení pro sběr a recyklaci. V zemích EU (Evropské unie) nesmějí být elektrická zařízení vyhazována do běžného domácího odpadu (WEEE - Waste of Electrical and Electronic Equipment - Likvidace elektrických a elektronických zařízení, směrnice 2012/19/EU). Nežádoucí zařízení můžete dopravit do nejbližšího zařízení pro sběr nebo recyklačního střediska. Zařízení poté budou likvidována nebo recyklována bezpečným způsobem zdarma. Odevzdáním nežádoucího zařízení můžete učinit důležitý příspěvek k ochraně životního prostředí.



EU prohlášení o shodě

Tímto SZ DJI TECHNOLOGY Co. Ltd. prohlašuje, že Inteligentní akumulátor Mavic 2 je ve shodě s požadavky relevantních evropských směrnic a harmonizovaných evropských norem. Úplné znění EU prohlášení o shodě je k dispozici na této internetové adrese:

www.dji.com/euro-compliance



Záruka

Dovozce zaručuje, že toto zařízení je v okamžiku prodeje prosto vad jak v materiálu, tak i v provedení. Tato záruka nekrývá žádné části poškozené používáním nebo v důsledku jejich úpravy; v žádném případě nemůže odpovědnost výrobce a dovozce přesáhnout původní pořizovací cenu zařízení. Dovozce si také vyhrazuje právo změnit nebo upravit tuto záruku bez předchozího upozornění. Zařízení je předmětem průběžného vylepšování a zdokonalování - výrobce si vyhrazuje právo změny konstrukčního provedení bez předchozího upozornění. Protože dovozce nemá žádnou kontrolu nad možným poškozením při přepravě, skladování a nad způsobem používání, nemůže být předpokládána ani přijata žádná odpovědnost za škody spojené s používáním zařízení.

Tento záruční list opravňuje k provedení bezplatné záruční opravy výrobku dodávaného dovozcem ve lhůtě 24 měsíců. Záruka se nevztahuje na přirozené opotřebení v důsledku běžného provozu, protože jde o výrobek pro sportovně-modelářské použití, kdy jednotlivé díly pracují pod mnohem vyšším zatížením, než jakému jsou vystavěny běžné hračky. Akumulátory podléhají přirozenému opotřebení a stárnutí a po čase může být nezbytná jejich výměna.

Záruka se nevztahuje také na jakoukoliv část zařízení, která byla nesprávně instalována, bylo s ní hrubě nebo nesprávně zacházeno, nebo byla poškozena při havárii, nebo na jakoukoliv část zařízení, která byla opravována nebo měněna neautorizovanou osobou (to se týká i aplikace jakýchkoliv impregnačních nátěrů/nástříků). Stejně jako jiné výrobky jemné elektroniky nevystavujte toto zařízení působení vysokých teplot, nízkých teplot vlhkosti nebo prašnému prostředí. Neponechávejte jej po delší dobu na přímém slunečním světle.

Požadavek na záruční opravu uplatňujte, prosím, v prodejně, kde jste zařízení zakoupili.

Dovozce:

Beryko s.r.o.

Na Roudné 1162/76, 301 00 Plzeň

www.beryko.cz

Prohlášení Zásady bezpečného provozu Mavic 2

V1.0



Tento výrobek a návod jsou z oficiální distribuce pro Českou Republiku.

POZOR

Tento model není hračka. Je určen pro provozování osobami staršími 18 let.

Mějte, prosím, na paměti, že „Bezpečnost ve zkratce“ je jen rychlý přehled bezpečnostních zásad. Dříve, než se model pokusíte poprvé zapnout, prostudujte v úplnosti celé Prohlášení a Zásady bezpečného provozu.

1. Prostředí pro létání a povětrnostní podmínky

- Vždy létejte na místech bez magnetického nebo elektromagnetického rušení, bez budov a jiných překážek.
- Nelétejte v blízkosti lidí a nad lidmi.
- Vyhněte se létání ve výšce nad 120 m.
- Při létání v nadmořské výšce nad 6000 m buďte velmi opatrní.
- Létejte za příznivých povětrnostních podmínek při teplotách mezi 0 a 40°C.
- Při létání v místnosti buďte zvláště opatrní, protože stabilizační funkce modelu mohou být negativně ovlivňovány vnějšími vlivy.
- Nelétejte, pokud rychlost větru přesahuje 10 m/s

2. Předletová kontrola

- Ujistěte se, že nálepky na kameře, vizuálním a infračerveném systému detekce překážek byly před použitím sejmuty.
- Ujistěte se, že kryt závěsu a kamery byl sejmut před zapnutím modelu.
- Ujistěte se, že jsou vysílačové i pohonné akumulátory plně nabitě.
- Zkontrolujte, že ramena s motry jsou vysunutá do letové polohy. Zkontrolujte, že Inteligentní pohonný akumulátor je spolehlivě upevněn.
- Ujistěte se před každým letem, že vrtule jsou v dobrém stavu a bezpečně utažené.
- Ujistěte se, že nic nebrání ve volném otáčení motorů.
- Ujistěte se, že objektivy kamery a senzorů systémů detekce překážek jsou čisté.
- Před prvním vzletem, na každém novém letovém místě, a když vás k tomu vyzve hlášení v aplikaci DJI GO 4 nebo signalizace LED letového indikátoru na modelu, proveďte kalibraci kompasu.
- Dbejte, aby byl model a aplikace DJI GO 4 byly aktualizovány na nejnovější verzi.
- Důkladně se seznamte se zvoleným letovým režimem a porozumějte všem bezpečnostním funkcím a varováním.
- Dbejte, abyste létali mimo Bezletové zóny a letové podmínky by byly vhodné pro váš model.
- Dbejte, aby aplikace DJI GO 4 byla správně spuštěna, aby mohla pomáhat při provozu vašeho modelu. **BEZ LETOVÝCH DAT ZAZNAMENANÝCH APLIKACÍ DJI GO 4 NEMUSÍ BÝT DJI V URČITÝCH SITUACÍCH (VČETNĚ ZTRÁTY VAŠEHO MODELU) SCHOPNO VÁM POSKYTNOUT POPRODEJNÍ PODPORU NEBO PŘEVZÍT ODPOVĚDNOST.**

3. Provoz

- Motory nespouštějte, dokud nejsou ramena vyklopena do provozní polohy. Jinak může dojít k poškození modelu.
- Když držíte model, nedotýkejte se západek Inteligentního pohonného akumulátoru, abyste jej náhodou neuvolnili.
- Držte se mimo dosah otáčejících se vrtulí a motorů.
- Model mějte za letu stále v přímém dohledu.
- Neprovádějte kombinovaný pohyb ovladači (CSC), pokud model letí.
- Za letu nepřijímejte příchozí hovory na váš mobil nebo nedělejte cokoli, co by mohlo odvádět vaši pozornost od používání vašeho mobilního zařízení pro ovládání modelu za letu.
- Nelétejte pod vlivem alkoholu nebo drog.
- Nelétejte nízko nad reflexivními povrchy, jako je voda nebo sníh, protože ty mohou negativně ovlivňovat činnost vizuální ho systému detekce překážek. Je-li GPS signál slabý, létejte jen při dobrém osvětlení a viditelnosti.
- V případě výstrahy při nízkém napětí akumulátoru nebo před silným větrem s modelem přistaňte na bezpečném místě.
- Pro proceduru automatického návratu na Místo vzletu RTH, prosím, nastavte v aplikaci DJI GO 4 výšku letu vyšší, než jsou případné překážky v okolí.
- Model se nemůže vyhnout překážkám při automatickém návratu na Místo vzletu RTH, je-li optický systém detekce překážek vypnutý. Používejte vysílač pro ovládání rychlosti a výšky letu modelu, abyste se vyhnuli srážce při RTH.
- Po přistání nejprve zastavte motory, poté vypněte Inteligentní pohonný akumulátor v modelu a teprve nako-

nec vypnete vysílač.

- Používejte-li Inteligentní letové režimy, buďte vždy připraveni převzít řízení modelu vychýlením ovladačů a stiskem tlačítka Pauza nebo klepnutím na tlačítko na obrazovce. Mějte na paměti, že model bude po vychýlení ovladačů pokračovat v provádění funkcí Inteligentního letu. Pro úplné ukončení Inteligentního letového režimu stiskněte tlačítko Pauza na vysílači nebo tlačítko „STOP“ na obrazovce.
- Bez ohledu na množství nejmodernějších technologií, během letu je vyžadována neustálá pozornost pilota. Bezpečnostní a pomocné funkce, jako je vyhýbání se překážkám, stabilizace modelu a automatický návrat jsou určeny pro usnadnění provozu modelu, nikoliv jako náhrada řízení modelu pilotem.
- Fungování a účinnost systému detekce překážek mohou ovlivňovat podmínky panující v okolním prostředí, jako je úroveň osvětlení nebo textura povrchu překážek. Inteligentní ovládací funkce, jako přesné přistání a vyhýbání se překážkám jsou vyřazeny, pokud jsou funkce vizuálního systému detekce překážek narušeny.

PROHLÁŠENÍ A VAROVÁNÍ

Tento výrobek není určen pro provozování osobami mladšími 18 let. Tento výrobek není hračka a nepatří do rukou dětem. Dospělé osoby by měly zajistit, že Mavic 2 se bude vždy nacházet mimo dosah dětí, a dbát zvýšené opatrnosti, pokud model provozují v přítomnosti dětí.

Tento výrobek je létající kamera, která nabízí možnost létání venku i ve velké místnosti, je-li řádně provozována a v dobrém technickém stavu. Navštivte <http://www.dji.com> pro neaktuálnější znění bezpečnostních pokynů a upozornění a <http://knowbeforeyoufly.org/> (platí pro USA) pro další informace o bezpečném provozu.

Informace v tomto dokumentu mají vliv na vaši bezpečnost a na vaše práva a povinnosti. Pečlivě prostudujte celý dokument, abyste zajistili správnou přípravu modelu a všeho dalšího příslušenství a vybavení před jeho uvedením do provozu. Pokud se neseznámíte, a nebudete se důsledně řídit návodem k obsluze a v něm (a v dalších doprovodných dokumentech) uvedenými pokyny a upozorněními, může to vést k poškození nebo ztrátě vašeho modelu, k vážnému zranění osob nebo dalším škodám na majetku.

Dříve než se pokusíte Mavic 2 uvést do provozu, prostudujte návod k jeho obsluze a všechny doprovodné dokumenty. Nesprávné používání výrobku může vést k poškození výrobku, škodám na majetku a k vážným zraněním osob.

Toto je vysoce sofistikovaný výrobek. Musí být provozován opatrně, v souladu se zdravým rozumem a vyžadují určité základní znalosti a dovednosti mechanické a elektronické. Pokud nebudete výrobek provozovat bezpečným a odpovědným způsobem, vzniká nebezpečí škod na majetku a dalších doprovodných škod stejně jako nebezpečí vážného zranění. Tento výrobek není hračka a není určen pro používání dětmi. Tento výrobek nepoužívejte s nekompatibilním příslušenstvím nebo jej neupravujte za rámec technických specifikací a dokumentace poskytnuté SZ DJI TECHNOLOGY Co. Ltd. Tyto Bezpečnostní zásady obsahují pokyny pro bezpečný provoz a údržbu. Je nezbytné prostudovat a přísně dodržovat pokyny a varování uvedená v návodu k obsluze Mavicu 2. S pokyny se seznamte dříve, než se výrobek pokusíte poprvé nastavovat nebo používat, abyste jej mohli provozovat bezpečně a vyhnuli se škodám na majetku nebo vážnému zranění.

Tím, že tento výrobek začnete používat, vyjadřujete souhlas s tímto prohlášením a stvrďte, že jste se s ním v úplnosti seznámili. Souhlasíte s odpovědností za vaše jednání a nakládání s tímto výrobkem, s odpovědností za jakékoliv přímé nebo nepřímé škody způsobené nedodržením tohoto návodu, porušením nebo nerespektováním jakýchkoliv místních zákonů, předpisů a pravidel. Souhlasíte s tím, že budete tento výrobek používat v souladu s jeho určením a v souladu se zákony, předpisy a jinými právními normami platnými ve vaší zemi a pokyny a doporučeními danými DJI v minulosti nebo v budoucnosti. Dále jste srozuměni a souhlasíte s tím, že vaše - včetně, ale nejenom - data letové telemetrie a záznamů o provozu mohou za určitých podmínek být načtena a spravována na DJI určeném serveru.

Výrobce DJI a dovozce nepřijímají žádnou odpovědnost za škody nebo zranění spojené přímo nebo nepřímo s používáním výrobku. Uživatel je povinen se seznámit s pravidly bezpečného a zákonům a místním předpisům způsobům používání výrobku včetně těch (ale nejenom) uvedených v těchto Bezpečnostních zásadách.

Ukládání a používání dat

Když používáte naši mobilní aplikaci nebo naše výrobky nebo jiný software, můžete DJI poskytnout data týkající se používání a provozu výrobku, jako jsou letová telemetrická data (např. rychlost, výška, životnost akumulátoru a informace o závěsu a kameře) a záznamy o provozu. Podrobnější informace najdete na <http://www.dji.com/policy>.

Kterákoliv část tohoto prohlášení může podléhat změně bez předchozího upozornění, na www.dji.com najdete

nejnovější znění. Toto prohlášení je vyhotoveno v různých jazykových verzích; v případě rozdílu mezi verzemi je směrodatné originální anglické znění.

UPOZORNĚNÍ

SZ DJI TECHNOLOGY Co. Ltd. si vyhrazuje právo měnit všechny návody a doprovodné dokumenty a doprovodné dokumenty bez předchozího upozornění. Pro nejaktuálnější informace navštivte <http://www.dji.com> a přejděte na stránku tohoto výrobku.

POZNÁMKY

V návodech a dalších dokumentech jsou používány následující termíny pro označení různých úrovní potenciálního rizika při provozování daného výrobku:

UPOZORNĚNÍ: Postupy, při jejichž nedodržení vzniká nebezpečí škod na majetku a malé nebo žádné nebezpečí zranění.

POZOR: Postupy, při jejichž nedodržení vzniká nebezpečí škod na majetku a nebezpečí zranění.

VAROVÁNÍ: Postupy, při jejichž nedodržení vzniká nebezpečí škod na majetku a dalších doprovodných škod stejně jako nebezpečí vážného zranění.

ÚDRŽBA VÝROBKU

SKLADOVÁNÍ A PŘEPRAVA

VAROVÁNÍ

Abyste předešli vážným zraněním dětí a zvířat, řiďte se následujícími zásadami:

1. Malé díly, jako jsou kabely a stahovací pásky jsou nebezpečné, pokud dojde k jejich spolknutí nebo vdechnutí. Všechny díly držte mimo dosah dětí a zvířat.

UPOZORNĚNÍ

1. Inteligentní pohonný akumulátor skladujte na suchém chladném místě, které není vystaveno přímému slunečnímu záření, abyste měli jistotu, že se vestavěné LiPo články nebudou přehřívat. Doporučená skladovací teplota: mezi 22°C až 28°C pro skladování po dobu delší než 3 měsíce. Akumulátory nikdy neskladujte v prostředí s teplotou vně rozmezí -20°C až +45°C.
2. Zabraňte styku s nebo ponoření kamery do vody nebo jiných kapalin. Pokud kamera zvlhne, osušte ji otřením suchým měkkým hadříkem. Zapnutí modelu, který spadl do vody, může způsobit jeho trvalé poškození. Pro čištění a údržbu kamery nepoužívejte alkohol, benzín, ředidla nebo jiné hořlavé látky. Kameru neskladujte ve vlhkých nebo prašných prostorách.
3. Tento výrobek NEPŘIPOJUJTE k jakémukoliv USB rozhraní, které je starší než verze 3.0. Nepřipojte tento výrobek k jakýmkoliv „power USB“ nebo podobným zařízením.

ÚDRŽBA A OŠETŘOVÁNÍ

UPOZORNĚNÍ

1. Po jakékoli havárii nebo silném nárazu kontrolujte všechny části modelu. Pokud máte problémy nebo dotazy, kontaktujte, prosím, autorizovaného prodejce DJI.
2. Pravidelně kontrolujte Indikátory stavu akumulátoru, abyste viděli aktuální stav akumulátoru a jeho celkovou životnost. Typická životnost akumulátoru je počítána na 200 cyklů. Poté je nedoporučujeme dále používat. Podrobnosti o bezpečném používání a údržbě akumulátoru najdete v Zásadách bezpečného provozu Inteligentního akumulátoru Mavic 2.

PODMÍNKY PRO LÉTÁNÍ

POVĚTRNOSTNÍ PODMÍNKY A OKOLNÍ PROSTŘEDÍ

VAROVÁNÍ

Model je konstruován pro létání za dobrých povětrnostních podmínek. Abyste předešli haváriím, vážným zraněním a škodám na majetku, řiďte se následujícími zásadami:

1. **Nelétejte za špatného počasí – za deště, za silného větru (přes 10 m/s), sněžení, smogu, mlhy bouřky, krupobití, tornáda nebo hurikánu.**
2. **S modelem nelétejte v místech, kde dochází k velké a prudké změně úrovně země (např. nelétejte z vnitřku budovy oknem ven), a kde je GPS signál slabý, protože ta takových okolností je nepříznivě ovlivněna činnost systémů určování a stabilizace pozice, což snižuje bezpečnost letu.**

UPOZORNĚNÍ

1. Výkony modelu a pohonného akumulátoru závisejí na vlivech okolního prostředí, jako hustota vzduchu a

teplota. Buďte velmi opatrní, pokud létáte v nadmořské výšce nad 6000 m, protože výkony modelu a akumulátoru mohou být výrazně omezeny.

2. S modelem nelétejte v blízkosti dopravních nehod, požárů, explozí, záplav, tsunamí, lavin, sesuvů půdy, zemětřesení, písečných nebo prachových bouří.

RUŠENÍ SPOJENÍ MEZI MODELEM A VYSÍLAČEM

UPOZORNĚNÍ

1. Letový prostor by měl být otevřený. Vysoké budovy a ocelové konstrukce mohou ovlivňovat přesnost palubního kompasu a blokovat GPS signál.
2. Snažte se zabránit vzájemnému rušení mezi vysílačem a jiným bezdrátovým zařízením. Ujistěte se, že wi-fi na vašem mobilním zařízení je vypnuté.
3. Nelétejte v oblasti se silnými magnetickými/elektromagnetickými poli, jako např. v blízkosti vysílacích věží, elektrických rozvodných stanic, vedení vysokého napětí apod. V opačném případě může být ohrožena kvalita přenosu řídicího signálu a video signálu, což může ovlivnit přesnost stanovení polohy a zeměpisné pozice modelu. Model se může chovat nenormálně nebo se zcela vymknout kontrole v oblastech se silným rušením.

ZODPOVĚDNÉ PROVOZOVÁNÍ MODELU

VAROVÁNÍ

Abyste předešli vážným zraněním a škodám na majetku, řiďte se následujícími zásadami:

1. **Dbejte, abyste se o vzlet s modelem nepokoušeli, jste-li pod vlivem alkoholu, drog, anestetik nebo jiných látek, nebo netrpíte nevolností, malátností, únavou nebo jinými potížemi, které by mohly ovlivnit vaše schopnosti bezpečného ovládní modelu.**
2. **Po přistání nejprve vypněte model, až nakonec vypínete vysílač.**
3. **Neshazujte, nevypouštějte, neodpalujte nebo jinak neuvolňujte jakékoliv nebezpečné náklady na nebo v jakýchkoliv budovách, na osoby nebo zvířata nebo které by mohly způsobit zranění osob nebo škody na majetku.**
4. **Nepokoušejte se provozovat model, který havaroval, byl poškozen nebo není v dobrém technickém stavu.**

UPOZORNĚNÍ

1. Dbejte, abyste byli schopni dostatečně zvládat pilotáž v podmínkách, za jakých chcete s modelem létat a měli připravený plán pro řešení nehod dříve, než k nim dojde.
2. Dbejte, abyste vždy létali s pevným záměrem, letovým plánem, nikdy nelétejte jen tak zbůhdarma a bezstarostně.
3. Při používání kamery respektujte soukromí ostatních. Dbejte, abyste vždy vyhověli zákonům, jiným předpisům a společenským zvyklostem platným v místech, kde model provozujete.
4. Model nepoužívejte k jinému, než pro osobní rekreaci. Nepoužívejte jej pro jakékoliv nelegální nebo nepatřičné účely (jako je špionáž, vojenské operace, průzkum a sledování bez povolení).
5. Model nepoužívejte k pomlouvání, pronásledování, vyhrožování, vydírání nebo jinému porušování zákonných práv (jako je právo na soukromí) jiných osob.
6. Nenarušujte soukromé vlastnictví jiných osob a s tím související práva.

SOULAD SE ZÁKONY A PŘEDPISY, BEZLETOVÉ ZÓNY

VAROVÁNÍ

Abyste předešli porušení zákonů a předpisů, vážným zraněním a škodám na majetku, řiďte se následujícími zásadami:

1. **Nelétejte v blízkosti letišť – bez ohledu na výšku letu. Je-li třeba, ihned přistaňte.**
2. **S modelem nelétejte v hustě osídlených oblastech, včetně měst, sportovních a kulturních událostí, výstav, veřejných vystoupení atd.**
3. **S modelem nelétejte ve větší než povolené výšce. Držte se v bezpečné vzdálenosti a nenarušujte provoz letadel a vrtulníků s lidskou posádkou. Buďte stále ve střehu a vždy se vyhýbejte ostatním létajícím prostředkům a všem překážkám.**

POZOR

Abyste předešli porušení zákonů a předpisů, vážným zraněním a škodám na majetku, řiďte se následujícími zásadami:

1. S modelem nelétejte uvnitř, v blízkosti nebo jakkoliv v rámci bezletových zón stanovených místními zákony a předpisy. Bezletové zóny zahrnují: letiště, hranice mezi dvěma suverénními státy nebo regiony, města atd. a jsou průběžně aktualizovány.

2. S modelem nelétejte ve větší než povolené výšce.
3. Model vždy udržujte v přímém dohledu, použijte pomocníka, je-li třeba.
4. Model NIKDY nepoužívejte pro přenášení ilegálního nebo nebezpečného nákladu.

UPOZORNĚNÍ

1. Věnujte pozornost porozumění způsobu provozování vašeho modelu (jako je rekreační, pro veřejné účely, komerční) a dbejte, abyste před letem získali odpovídající licenci nebo povolení příslušných úřadů. Poradte se s místními orgány (Úřad pro civilní letectví v České republice), abyste získali přehled o platných předpisech a z toho vyplývajících požadavcích.
2. Mějte, prosím, na paměti, že používání dálkově ovládaných modelů ke komerčním aktivitám může být v některých zemích nebo oblastech omezeno nebo zakázáno. Před létáním ověřte a nadále dodržujte místní zákony a předpisy, protože ty se mohou lišit od toho, co je uvedeno v tomto Prohlášení.
3. Nelétejte okolo citlivých zařízení nebo majetků, jako jsou elektrárny, rozvodny, úpravny vody, věznice a nápravná zařízení, komunikace s hustým provozem, vládní instituce, vojenské zóny atd.
4. Při používání kamery respektujte soukromí ostatních. Neprovádějte průzkumné nebo výzvědné operace jako je fotografování nebo natáčení jakékoliv osoby, události, výstavy a majetku bez povolení nebo kde se předpokládá soukromí, a to i v případech, že fotografie nebo videozáznamy jsou pořizovány pro osobní použití.
5. Mějte, prosím, na paměti, že kopírování fotografií nebo videozáznamů ze společenských akcí, sportovních a kulturních událostí nebo komerčních akcí může být porušením autorských práv nebo jiných právních nároků dokonce i tehdy, byl-li záznam pořízen pro soukromé účely.

BEZLETOVÉ ZÓNY

UPOZORNĚNÍ

DJI vždy klade na první místo bezpečnost létání a vyvinulo proto různé pomocné prostředky, které uživatelům pomáhají provozovat model v souladu s místními zákony a předpisy. Důrazně doporučujeme, abyste firmware vašeho modelu vždy aktualizovali na nejnovější verzi, abyste měli jistotu, že následující funkce jsou plně aktuální:

Bezletové zóny

1. Kompletní seznam bezletových zón je uveden na oficiálních stránkách DJI <http://www.dji.com/flysafe> a je průběžně aktualizován v souladu s nejnovějšími zákonnými požadavky a regulacemi bez předchozího upozornění.
2. Letová omezení se u jednotlivých zón liší. V závislosti na omezeních v dané zóně se v aplikaci DJI GO 4 mohou objevovat výstražná hlášení, může být zakázán vzlet, může být omezena výška letu nebo model může automaticky provést akci, jako je automatické přistání.
3. Letové funkce modelu budou do určité míry ovlivněny, pokud se model nachází v blízkosti nebo uvnitř Bezletové zóny. Tyto vlivy zahrnují (ale neomezuje se na): model může zpomalit, nemusí být možné vytvořit letovou úlohu a prováděná letová úloha může být přerušena.
4. Provoz s omezením Bezletových zón nezaručuje vaše dodržení všech platných zákonů, předpisů a dočasných letových omezení. Konzultujte právníka nebo místní úřady, abyste měli jistotu, že konáte v souladu s platnými zákony a předpisy.

Výškové omezení

1. Nelétejte výše než 120* metrů nad úroveň země a držte se v bezpečné vzdálenosti od jakýchkoliv překážek v okolí.
2. Pokud hodláte létat nad výchozím výškovým limitem, jste požádáni, abyste přijali prohlášení, které se objeví v aplikaci DJI GO – teprve potom můžete zadat nový výškový limit.

**) Výškový limit se může v různých zemích lišit. Nelétejte výše, než je limit stanovený v zemi, kde model provozujete.*

Dovozce:

Beryko s.r.o.

Na Roudné 1162/76, 301 00 Plzeň

www.beryko.cz