

# **dji** MAVIC 3

Uživatelská příručka v1.0 2021.11

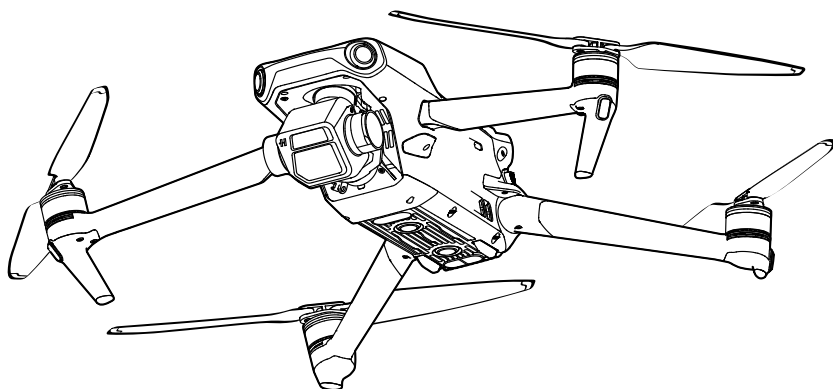

## **Hledání klíčových slov**

Vyhledejte klíčová slova, například „baterie“ a „nainstalovat“. Pokud ke čtení tohoto dokumentu používáte Adobe Acrobat Reader, spusťte vyhledávání stisknutím kláves Ctrl + F v systému Windows nebo Command + F v systému Mac

## **Přechod k tématu**

Zobrazte si úplný seznam témat v obsahu. Kliknutím na téma přejdete do dané sekce.



## **Tisk tohoto dokumentu**

Tento dokument podporuje tisk ve vysokém rozlišení.

# Používání této příručky

## Legenda

⚠ Varování

⚠ Důležité

💡 Tipy a triky

📄 Odkazy

## Čtěte před prvním letem

Před použitím DJI™ MAVIC™ 3 si přečtěte následující dokumenty:

1. Bezpečnostní pokyny
2. Rychlý průvodce
3. Uživatelská příručka

Před prvním použitím se doporučuje zhlédnout všechna výuková videa na oficiálních webových stránkách DJI a přečíst si upozornění a bezpečnostní pokyny. Připravte se na svůj první let prostudováním příručky pro rychlý start, další informace najdete v této uživatelské příručce.

## Video návody

Přejděte na níže uvedenou adresu nebo naskenujte QR kód a podívejte se na výuková videa DJI Mavic 3, která demonstrují, jak bezpečně používat Mavic 3:

MAVIC 3



<https://s.dji.com/ZGppl5>

MAVIC 3 CINE



<https://s.dji.com/ZGppl4>

## Stáhněte si aplikaci DJI Fly

Pro létání používejte aplikaci DJI Fly. Naskenujte QR kód výše a stáhněte si nejnovější verzi.

- ⚠ • DJI Mavic 3 Cine obsahuje dálkový ovladač DJI RC Pro, který má již aplikaci DJI Fly nainstalovanou. DJI Mavic 3 obsahuje dálkový ovladač DJI RC-N1 a uživatel si musí stáhnout DJI Fly do svého mobilního zařízení.
- Verze DJI Fly pro Android je kompatibilní s Androidem v6.0 a novějším.
- Verze DJI Fly pro iOS je kompatibilní s iOS v11.0 a novějším.

\* Pro zvýšení bezpečnosti je let dronu omezen na výšku 30 m a vzdálenost 50 m, pokud není během letu připojen nebo přihlášen k aplikaci. To platí pro DJI Fly a všechny aplikace kompatibilní s drony DJI.

## Stáhněte si DJI Assistant 2 (řada Consumer Drones)

Stáhněte si DJI Assistant 2 (řada Consumer Drones): <http://www.dji.com/mavic-3/downloads>.

- ⚠ • Provozní teplota tohoto produktu je 0 až 40°C. Nesplňuje standardní provozní teplotu pro vojenské použití (-55 až 125°C), která je nutná k výdrži ve větší variabilitě prostředí. Produkt provozujte vhodným způsobem a pouze pro situace, které splňují požadavky na rozsah provozních teplot dané třídy.

# Obsah

Používání této příručky	2
Legenda	2
Čtěte před prvním letem	2
Video návody	2
Stáhněte si aplikaci DJI Fly	2
Stáhněte si DJI Assistant 2 (řada Consumer Drones)	2
<b>Profil produktu</b>	<b>5</b>
Představení	6
První použití	7
Diagram	9
<b>Dron</b>	<b>13</b>
Letové režimy	14
Indikátory stavu dronu	15
Návrat do výchozího bodu	16
Kamerové systémy a infračervený snímací systém	20
Pokročilé asistenční systémy pro piloty (APAS 5.0)	22
Záznamník letu	22
Vrtule	23
Inteligentní letová baterie	24
Gimbal a kamera	29
<b>Dálkové ovládání</b>	<b>31</b>
DJI RC Pro	32
RC-N1	40
Propojení dálkového ovladače	44
<b>Aplikace DJI Fly</b>	<b>45</b>
Domovská obrazovka	46
Zobrazení kamery	47

Let	51
Požadavky na letové prostředí	52
Letové limity a GEO zóny	52
Předletový kontrolní seznam	53
Automatický start/přistání	54
Spouštění/zastavování motorů	54
Letová zkouška	55
Příloha	56
Specifikace	57
Aktualizace firmware	62
Poprodejní informace	62

# Profil produktu

---

Tato část představuje DJI Mavic 3  
a uvádí části dronu a dálkového ovladače.

# Profil produktu

## Úvod

DJI Mavic 3 je vybaven systémem infračerveného snímání a předními, zadními, bočními, horními a spodními kamerovými systémy, které umožňují vznášení a létání uvnitř i venku a automatický návrat do výchozího bodu za současného vyhýbání se překážkám ve všech směrech. Maximální rychlost letu dronu je 75,6 km/h a maximální doba letu činí 46 minut.

DJI Mavic 3 Cine je dodáván s dálkovým ovladačem DJI RC Pro, který má vestavěnou 5,5palcovou obrazovku s vysokým jasem 1000 cd/m<sup>2</sup> a rozlišením 1920 × 1080 pixelů. Uživatelé se mohou připojit k internetu přes Wi-Fi, operační systém Android navíc obsahuje Bluetooth a GNSS. DJI RC Pro je dodáván se širokou škálou možností ovládání dronu a gimbalu a také přizpůsobitelnými tlačítky, a má maximální provozní dobu 3 hodiny. DJI Mavic 3 je dodáván s dálkovým ovladačem RC-N1, který zobrazuje přenos videa z dronu v aplikaci DJI Fly na mobilním zařízení. Dron a kamera se snadno ovládají pomocí vestavěných tlačítek a dálkový ovladač má výdrž 6 hodin.

## Hlavní funkce

Gimbal a kamera: DJI Mavic 3 používá 4/3palcový CMOS snímač kamery Hasselblad L2D-20c, schopné pořizovat 20Mpx fotografie a 5,1K 50fps/DCI 4K 120fps Apple ProRes 422 HQ\* a H.264/H.265 videa. Kamera má nastavitelnou clonu f/2,8 až f/11, dynamický rozsah 12,8 EV a podporuje 10bitové D-Log video. Telekamera umožní uživateli zachytit až 28× zoom pomocí režimu Explore.

Přenos videa: Díky čtyřem vestavěným anténám a technologii dálkového přenosu DJI O3+ nabízí DJI Mavic 3 maximální dosah přenosu 15 km a kvalitu videa až 1080p 60fps z letadla do aplikace DJI Fly. Dálkový ovladač pracuje na frekvenci 2,4 i 5,8 GHz a je schopen automaticky vybrat nejlepší přenosový kanál.

Inteligentní letové režimy: Uživatel se může soustředit na ovládání dronu, zatímco Advanced Pilot Assistance System 5.0 (APAS 5.0) pomáhá dronu vyhýbat se překážkám ve všech směrech.

\* Pouze dron DJI Mavic 3 Cine je dodáván s vestavěným 1TB SSD, který podporuje nahrávání a ukládání videa Apple ProRes 422 HQ. Jinak se vlastnosti a funkce popsané v této uživatelské příručce vztahují na oba drony, DJI Mavic 3 i DJI Mavic 3 Cine.



- Maximální doba letu byla testována v prostředí bez větru při letu konstantní rychlostí 32,4 km/h. Maximální rychlost letu byla testována ve výšce hladiny moře v bezvětří. Pamatujte, že maximální rychlost letu je v Evropské unii (EU) omezena na 68,4 km/h. Tyto hodnoty jsou pouze orientační.
- Dálkový ovladač dosáhne své maximální přenosové vzdálenosti (FCC) v široce otevřeném prostoru bez elektromagnetického rušení ve výšce asi 120 m. Maximální přenosová vzdálenost se týká maximální vzdálenosti, na kterou může dron stále odesílat a přijímat přenosy. Neodkazuje na maximální vzdálenost, kterou může dron ulétnout při jednom letu. Maximální doba používání byla testována v laboratorním prostředí a bez nabíjení mobilního zařízení. Tato hodnota je pouze orientační.
- 5,8 GHz není v některých regionech podporováno. Dodržujte místní zákony a předpisy.

## První použití

DJI Mavic 3 je před zabalením složený. Při rozkládání dronu a dálkového ovladače postupujte podle níže uvedených kroků.

### Příprava dronu

1. Odstraňte kryt.

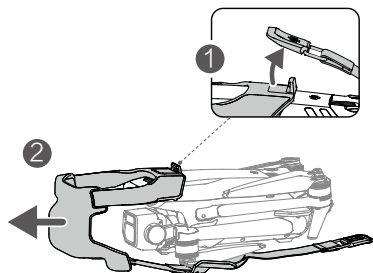

2. Všechny inteligentní letové baterie jsou před dodáním v režimu hibernace, aby byla zajištěna bezpečnost. K prvnímu nabití a aktivaci inteligentních letových baterií použijte dodanou nabíječku. Plné nabití inteligentní letové baterie trvá přibližně 1 hodinu a 36 minut.

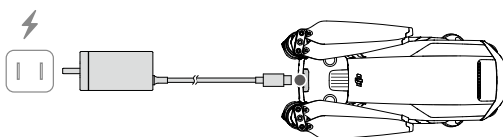

3. Rozložte přední ramena, následně zadní ramena a poté listy vrtule.

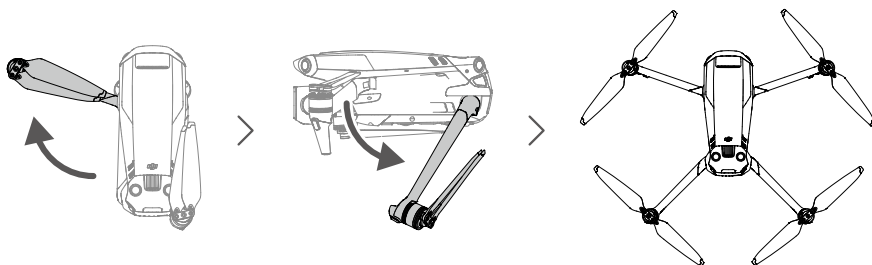

- Před rozložením zadních ramen se ujistěte, že jste odklopili přední ramena.
- Před zapnutím dronu se ujistěte, že je odstraněn kryt a všechna ramena jsou rozložená, jinak to může ovlivnit autodiagnostiku dronu.
- Když dron nepoužíváte, nasadte kryt.



### Příprava dálkového ovladače

Podle níže uvedených kroků se připravte dálkový ovladač DJI RC Pro k použití s DJI Mavic 3 Cine.

1. Pomocí dodané nabíječky nabijte dálkový ovladač přes port USB-C, abyste aktivovali baterii.

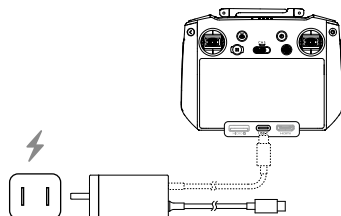

2. Vyjměte ovládací páčky z úložných slotů na dálkovém ovladači a přišroubujte je na místo.
3. Rozložte antény.
4. Dálkový ovladač je třeba před prvním použitím aktivovat a pro aktivaci je vyžadováno připojení k internetu. Stiskněte a poté stiskněte a podržte tlačítko napájení pro zapnutí dálkového ovladače. Dálkový ovladač aktivujte podle pokynů na obrazovce.

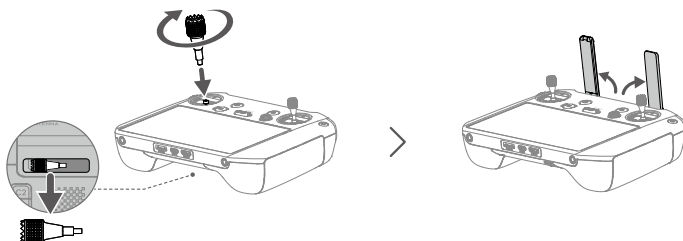

Podle níže uvedených kroků připravte dálkový ovladač DJI RC-N1 pro DJI Mavic 3.

1. Vyjměte ovládací páčky z jejich úložných slotů na dálkovém ovladači a přišroubujte je na místo.
2. Vytáhněte držák mobilního zařízení. Vyberte si vhodný kabel dálkového ovladače podle typu mobilního zařízení. Součástí balení je kabel s konektorem Lightning, kabel Micro USB a kabel USB-C. Připojte konec kabelu s ikonou telefonu k mobilnímu zařízení. Ujistěte se, že je mobilní zařízení zajištěno.

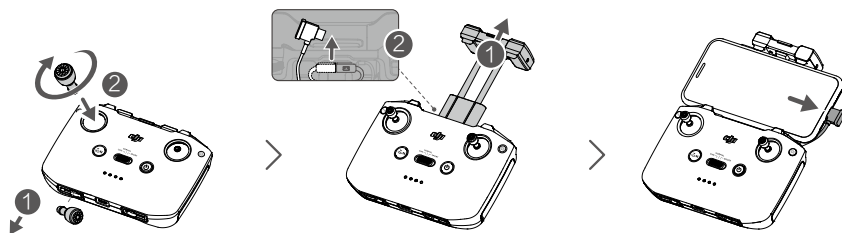

- Pokud se při používání mobilního zařízení Android zobrazí výzva k připojení USB, vyberte možnost pouze nabíjení. V opačném případě se připojení nemusí podařit.

### Aktivace dronu DJI Mavic

DJI Mavic 3 vyžaduje před prvním použitím aktivaci. Po zapnutí dronu a dálkového ovladače aktivujte DJI Mavic 3 pomocí DJI Fly podle pokynů na obrazovce. Pro aktivaci je vyžadováno připojení k internetu.

### Provázání dronu a dálkového ovladače

Doporučuje se propojit dron a dálkový ovladač, abyste zajistili nejlepší možný poprodejní servis. Po aktivaci postupujte podle pokynů na obrazovce a propojte dron s dálkovým ovladačem.

### Aktualizace firmware

Jakmile bude k dispozici nový firmware, zobrazí se v DJI Fly výzva. Doporučujeme aktualizovat firmware vždy, když k tomu budete vyzváni, aby byla zajištěna co nejlepší uživatelská zkušenost.

## Diagram

### Dron

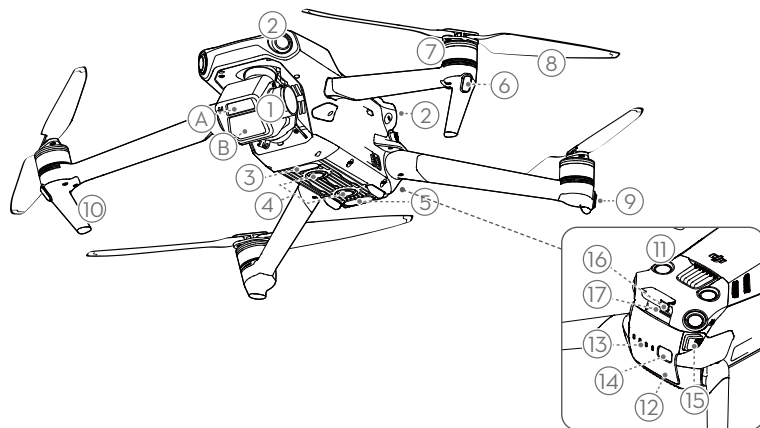

- |  |   |
|--|---|
| 1. Gimbal a kamera<br>A. Tele kamera<br>B. Hasselblad L2D-20c kamera | 9. Indikátory stavu dronu                     |
| 2. Horizontální všesměrový kamerový systém                           | 10. Přistávací zařízení<br>(vestavěné antény) |
| 3. Pomocné spodní světlo   | 11. Horní kamerový systém                     |
| 4. Spodní kamerový systém  | 12. Inteligentní letová baterie               |
| 5. Infračervený snímací systém                                       | 13. Indikátory stavu baterie                  |
| 6. Přední LED diody  | 14. Tlačítko napájení                         |
| 7. Motory  | 15. Přezky baterie                            |
| 8. Vrtule  | 16. Port USB-C                                |
|  | 17. Slot pro kartu microSD                    |

## DJI RC Pro

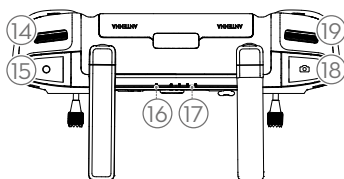
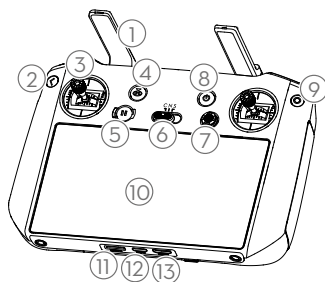

- 1. Antény**  
Relé řízení dronu a bezdrátový signál videa.
- 2. Tlačítko zpět**  
Jedním stisknutím se vrátíte na předchozí obrazovku. Dvojným stisknutím se vrátíte na domovskou obrazovku.
- 3. Ovládací páčky**  
K ovládnutí pohybu dronu použijte ovládací páčky. Nastavte režim řízení letu v aplikaci DJI Fly. Ovládací páčky jsou odnímatelné a snadno se skladují.
- 4. Tlačítko Návrat na domovskou stránku (RTH)**  
Stisknutím a podržením spustíte RTH. Dalším stisknutím RTH zrušíte.
- 5. Tlačítko Pozastavení letu**  
Jedním stisknutím se dron zastaví a bude se vznášet na místě (pouze pokud jsou k dispozici kamerové systémy nebo GNSS).
- 6. Přepínač letových režimů**  
Přepínání mezi režimem Cine, Normal a Sport.
- 7. Tlačítko 5D**  
Funkce 5D tlačítka si můžete prohlédnout v DJI Fly vstupem do Zobrazení kamery, Nastavení a Ovládnutí.
- 8. Tlačítko napájení**  
Jedním stisknutím zkontrolujete aktuální úroveň nabití baterie. Stiskněte a poté stiskněte a podržte pro zapnutí nebo vypnutí dálkového ovladače. Když je dálkový ovladač zapnutý, jedním stisknutím zapnete nebo vypnete dotykovou obrazovku.
- 9. Tlačítko potvrzení**  
Jedním stisknutím potvrdíte výběr. Při použití DJI Fly tlačítko nemá funkci.
- 10. Dotyková obrazovka**  
Pro ovládnutí dálkového ovladače se dotkněte obrazovky. Pamatujte, že dotyková obrazovka není vodotěsná. Pracujte opatrně.
- 11. Slot pro kartu microSD**  
Slouží k vložení karty microSD.
- 12. Port USB-C**  
Pro nabíjení.
- 13. Port Mini HDMI**  
Pro video výstup.
- 14. Ovladač gimbálu**  
Ovládá náklon kamery.
- 15. Tlačítko nahrávání**  
Jedním stisknutím spustíte nebo zastavíte nahrávání.
- 16. Stavová kontrolka LED**  
Indikuje stav dálkového ovladače.
- 17. Kontrolky stavu baterie**  
Zobrazují aktuální stav baterie dálkového ovladače.
- 18. Tlačítko ostření/spuštění**  
Stisknutím tlačítka do poloviny spustíte automatické zaostření a úplným stisknutím pořídíte fotografii.
- 19. Ovladač fotoaparátu**  
Pro ovládnutí zoomu.

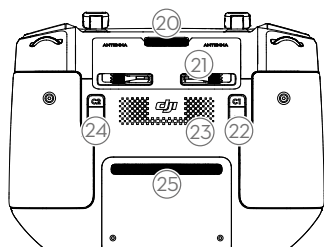

### 20. Větrací otvor

Používá se pro odvod tepla. Během používání neblokujte větrací otvor.

21. Úložný slot pro ovládací páčky  
Pro uložení ovládacích páček.
22. Přizpůsobitelné tlačítko C1  
Přepínejte mezi vystředěním gimbalu a nasměrováním gimbalu dolů. Funkci lze nastavit v DJI Fly.
23. Reproduktor  
Výstup zvuku.
24. Přizpůsobitelné tlačítko C2  
Jedním stisknutím zapnete nebo vypnete pomocné spodní světlo. Funkci lze nastavit v DJI Fly.
25. Nasávání vzduchu  
Používá se pro odvod tepla. Během používání NEZAKRÝVEJTE přívod vzduchu.

## RC-N1

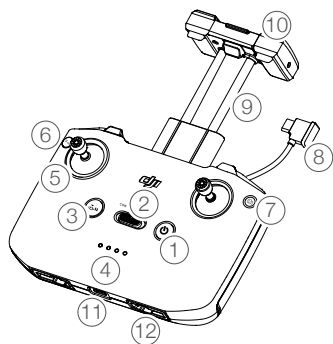

1. Tlačítko napájení  
Jedním stisknutím zkontrolujete aktuální úroveň nabití baterie. Stiskněte jednou, potom znovu a podržte pro zapnutí nebo vypnutí dálkového ovladače.
2. Přepínač letového režimu  
Přepínání mezi režimem Sport, Normal a Cine.
3. Tlačítko Pauza letu/Návrat domů (RTH)  
Stiskněte jednou, aby se dron zastavil a vznášel se na místě (pouze pokud jsou k dispozici kamerové systémy nebo GNSS). Stisknutím a podržením tlačítka spustíte RTH. Dalším stisknutím RTH zrušíte.

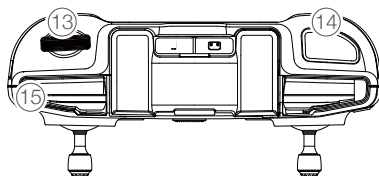

4. Indikátory stavu baterie  
Zobrazuje aktuální stav baterie dálkového ovladače.
5. Ovládací páčky  
K ovládní pohybu dronu použijte ovládací páčky. Nastavte režim řízení letu v DJI Fly. Ovládací páky jsou odnímatelné a snadno se skladují.
6. Přizpůsobitelné tlačítko  
Jedním stisknutím zapnete nebo vypnete pomocné spodní světlo. Stiskněte dvakrát pro vystředění gimbalu nebo naklonění gimbalu dolů (výchozí nastavení). Tlačítko lze nastavit v DJI Fly.

### 7. Přepínání fotografií/videí

Jedním stisknutím přepnete mezi režimem fotografie a videa.

### 8. Kabel dálkového ovladače

Připojte se k mobilnímu zařízení pro propojení videa pomocí kabelu dálkového ovladače. Vyberte kabel podle mobilního zařízení.

### 9. Držák mobilního zařízení

Slouží k bezpečnému připevnění mobilního zařízení k dálkovému ovladači.

### 10. Antény

Relé řízení dronu a bezdrátového signálu videa.

### 11. Port USB-C

Pro nabíjení a připojení dálkového ovladače k počítači.

### 12. Úložný slot pro ovládací páčky

Pro uložení ovládacích pák.

### 13. Ovladač gimbalu

Ovládá náklon kamery. Stisknutím a podržením přizpůsobitelného tlačítka použijte gimbal k nastavení přiblížení v režimu prozkoumání.

### 14. Tlačítko spouště/záznamu

Jedním stisknutím pořídíte fotografie nebo spustíte či zastavíte nahrávání.

### 15. Slot pro mobilní zařízení

Slouží k zabezpečení mobilního zařízení.

# Dron

---

DJI Mavic 3 obsahuje letový ovladač, video downlink systém, kamerové systémy, infračervený snímací systém, pohonný systém a inteligentní letovou baterii.

# Dron

DJI Mavic 3 obsahuje letový ovladač, video downlink systém, kamerové systémy, infračervený snímávací systém, pohonný systém a inteligentní letovou baterii.

## Letové režimy

DJI Mavic 3 má tři letové režimy plus čtvrtý letový režim, do kterého se dron v určitých scénářích přepne. Letové režimy lze přepínat pomocí přepínače Letového režimu na dálkovém ovladači.

**Režim Normal:** Dron využívá pro určení polohy a stabilizaci GNSS, přední, zadní, boční, vzestupné a sestupné kamerové systémy a infračervený snímávací systém. Když je signál GNSS silný, dron se pomocí GNSS lokalizuje a stabilizuje. Když je GNSS slabý, ale osvětlení a další podmínky prostředí jsou dostatečné, dron používá k lokalizaci a stabilizaci kamerové systémy. Když jsou povoleny přední, zadní, boční, horní a spodní kamerové systémy a osvětlení a další podmínky prostředí jsou dostatečné, je maximální úhel výšky letu 30° a maximální rychlost letu je 15 m/s.

**Režim Sport:** V režimu Sport používá dron GNSS pro určování polohy a odezvy dronu jsou optimalizovány pro obratnost a rychlost, díky čemuž lépe reaguje na pohyby páček. Mějte na paměti, že snímání překážek je deaktivováno a maximální rychlost letu je 21 m/s (19 m/s při létání v EU).

**Režim Cine:** Režim Cine je založen na režimu Normal a rychlost letu je omezená, díky čemuž je dron při natáčení stabilnější.

Dron se automaticky přepne do režimu Attitude (ATTI), když jsou systémy vidění nedostupné nebo deaktivované a když je signál GNSS slabý nebo je rušen kompas. V režimu ATTI může být dron snáze ovlivněn okolím. Faktory prostředí, jako je vítr, mohou vést k horizontálnímu posunu, což může představovat nebezpečí, zejména při létání v uzavřených prostorách.



- Přední, zadní, boční a vzestupné kamerové systémy jsou v režimu Sport deaktivovány, což znamená, že dron nemůže automaticky zaznamenat překážky na své trase.
  - Maximální rychlost a brzdná dráha dronu se v režimu Sport výrazně zvyšují. Za bezvětrí je vyžadována minimální brzdná dráha 30 m.
  - Za bezvětrí je při stoupání a klesání dronu vyžadována minimální brzdná dráha 10 m.
  - Odezva dronu se v režimu Sport výrazně zvyšuje, což znamená, že i malý pohyb ovládací páčky na dálkovém ovladači se výrazně přenesou do pohybu dronu. Během letu si zajistěte dostatečný manévrovací prostor.
-

## Indikátory stavu dronu

DJI Mavic 3 má přední LED diody a indikátory stavu dronu.

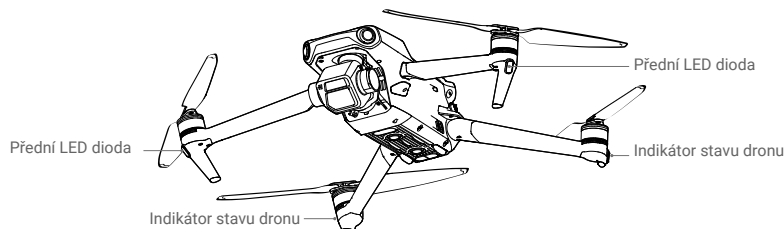

Když je dron zapnutý, ale motory neběží, přední LED diody svítí červeně, aby naznačily orientaci dronu. Když je dron zapnutý, ale motory neběží, indikátory stavu dronu zobrazují stav systému řízení letu. Další informace o indikátorech stavu dronu naleznete v tabulce níže.

### Stavy indikátoru stavu dronu

Normální stavy			
	Střídání červené, zelené a žluté	Bliká	Zapnutí a provádění autodiagnostických testů
	Žlutá	Čtyřikrát zabliká	Zahřívání
	Zelená	Pomalů bliká	GNSS povoleno
	Zelená	Pravidelně dvakrát blikne	Kamerové systémy povoleny
	Žlutá	Pomalů bliká	Žádné GNSS nebo kamerové systémy
Varovné stavy			
	Žlutá	Rychle bliká	Ztráta signálu dálkového ovladače
	Červená	Pomalů bliká	Nízký stav baterie
	Červená	Rychle bliká	Kriticky nízký stav baterie
	Červená	Bliká	Chyba IMU
	Červená	Svítí	Kritická chyba
	Střídání červené a žluté	Rychle bliká	Je nutná kalibrace kompasu

Po nastartování motorů blikají přední LED střídavě červeně a zeleně a indikátory stavu dronu blikají zeleně.



- Pro lepší záběry se přední LED diody při snímání automaticky vypnou, pokud jsou přední LED diody v aplikaci DJI Fly nastaveny na automatiku. Požadavky na osvětlení se mohou lišit v závislosti na regionu. Dodržujte místní zákony a předpisy.





## Návrat do výchozího bodu

Návrat do výchozího bodu (RTH) vrátí dron do posledního zaznamenaného výchozího bodu, pokud polohovací systém funguje normálně. Existují tři typy RTH: Chytré RTH, RTH při nízkém stavu baterie a RTH při selhání. Dron se automaticky vrátí zpět do výchozího bodu a přistane, pokud je spuštěno Chytré RTH, dron vstoupí do RTH při nízkém stavu baterie nebo se během letu ztratí video signál.

☰	GNSS	Popis
Výchozí bod	 10	Výchozí bod je první místo, kde dron přijal silný nebo středně silný signál GNSS (kde ikona ukazuje bílou barvu). Výchozí bod bude aktualizován, když dron přijme silný nebo středně silný signál GNSS. Nelze jej aktualizovat, pokud je signál GNSS před vzletem slabý.

### Chytré RTH

Pokud je signál GNSS dostatečný, lze pomocí Chytrého RTH přivést dron zpět do domovského bodu. Chytré RTH se spustí buď klepnutím na  v aplikaci DJI Fly nebo stisknutím a podržením tlačítka RTH na dálkovém ovladači, dokud se nezove zapípání. Chytré RTH ukončíte klepnutím na  v aplikaci DJI Fly nebo stisknutím tlačítka RTH na dálkovém ovladači.

### Pokročilé RTH

Pokročilé RTH je povoleno, pokud je osvětlení dostatečné a prostředí je vhodné pro kamerové systémy při spuštění Chytrého RTH. Dron automaticky naplánuje nejlepší dráhu RTH, která se zobrazí v aplikaci DJI Fly a upraví se podle prostředí.

### Postup pokročilé RTH

1. Výchozí bod je zaznamenan.
2. Spustí se pokročilé RTH.
3. Dron se zastaví a zůstane viset na místě.
  - a. Pokud je dron ve chvíli spuštění RTH méně než 5 m od výchozího bodu, okamžitě přistane.
  - b. Pokud je dron na začátku RTH dále než 5 m od výchozího bodu, dron naplánuje nejlepší trasu pro RTH a poletí do výchozího bodu, přičemž se bude vyhýbat překážkám a GEO zónám. Předek dronu bude vždy směřovat stejným směrem jako směr letu.
4. Aby se šetřila energie a čas, jakmile je dron blízko výchozího bodu, automaticky se nastaví na úhel 19° a poletí do výchozího bodu. Doba, kdy dron upraví úhel a letí do výchozího bodu, se bude lišit v závislosti na prostředí a signálu přenosu videa.
5. Po dosažení výchozího bodu dron přistane a motory se zastaví.



- ⚠ Během Pokročilé RTH bude dron ignorovat přednastavenou RTH výšku v DJI Fly a místo toho bude automaticky upravovat rychlost letu a výšku podle prostředí (rychlost a směr větru, překážky, přenosové signály).
- Pokročilé RTH nebude k dispozici, pokud světelné podmínky a prostředí nejsou vhodné pro kamerové systémy během vzletu nebo RTH.
- Během pokročilé RTH dron vstoupí do přímé RTH, pokud světelné podmínky a prostředí nejsou vhodné pro kamerové systémy a dron se nedokáže vyhnout překážkám. Před vstupem do RTH musí být nastavena vhodná výška RTH.
- Když je signál dálkového ovladače během pokročilé RTH normální, lze k ovládání rychlosti letu použít páčku plynu, ale orientaci a výšku nelze ovládat a s dronem nelze létat vlevo ani vpravo. Akcelerace spotřebuje více energie. Dron se nemůže vyhnout překážkám, pokud rychlost letu překročí skutečnou rychlost snímání. Dron zastaví, zůstane viset na místě a opustí RTH, pokud páčku zatáhnete úplně dolů. Dron je možné ovládat po uvolnění páčky plynu.

---

### Přímá RTH

Dron vstoupí do přímé RTH, když osvětlení není dostatečné a prostředí není vhodné pro kamerové systémy.

#### Postup přímé RTH

- Je zaznamenán výchozí bod.
- Spustí se přímá RTH.
- Dron zastaví a zůstane viset na místě.
  - Pokud je dron na začátku RTH dále než 50 m od výchozího bodu, upraví svou orientaci, vystoupá do přednastavené výšky RTH a poletí do výchozího bodu. Pokud je aktuální nadmořská výška vyšší než výška RTH, poletí dron do výchozího bodu v aktuální výšce.
  - Pokud je dron na začátku RTH ve vzdálenosti 5 až 50 m od výchozího bodu, přizpůsobí svou orientaci a poletí do výchozího bodu v aktuální výšce. Pokud je aktuální nadmořská výška na začátku RTH nižší než 2 m, dron vystoupá na 2 m a přesune se do výchozího bodu.
  - Pokud je dron na začátku RTH méně než 5 metrů od výchozího bodu, okamžitě přistane.
- Po dosažení výchozího bodu dron přistane a motory se zastaví.

- ⚠ Pokud je při stoupání v přímé RTH páčka plynu stažena úplně dolů, dron přestane stoupat a opustí RTH. Dron lze ovládat po uvolnění páčky plynu. Pokud je při letu vpřed v přímé RTH páčka plynu zatažena úplně dolů, dron zabrzdí, zůstane viset na místě a opustí RTH. Dron lze ovládat po uvolnění kniplu.
- Pokud dron dosáhne během stoupání při RTH maximální výšky, zastaví se a vrátí se do výchozího bodu v aktuální výšce.
- Dron zůstane viset na místě, pokud dosáhne maximální výšky při stoupání poté, co detekuje překážku před sebou.
- Během přímé RTH lze rychlost a výšku dronu ovládat pomocí dálkového ovladače, pokud je signál dálkového ovladače normální. Orientaci dronu a směr letu však nelze ovládat. Dron se nedokáže vyhýbat překážkám, pokud se ke zrychlení použije páčka plynu a rychlost letu překročí skutečnou rychlost snímání.

---

### RTH při nízkém stavu baterie

RTH při nízkém stavu baterie se spustí, když je inteligentní letová baterie vybitá do té míry, že může být ovlivněn bezpečný návrat dronu. Po výzvě se ihned vraťte do výchozího bodu nebo s dronem přistáňte. Aby se předešlo zbytečnému nebezpečí kvůli nedostatečnému výkonu, dron automaticky vypočítá, zda je kapacita baterie dostatečná pro návrat do výchozího bodu podle aktuální polohy, prostředí,

a rychlosti letu. Když je úroveň baterie nízká a dron zvládne pouze RTH při nízkém stavu baterie, objeví se v aplikaci DJI Fly varovná výzva.

Uživatel může zrušit RTH stisknutím tlačítka RTH na dálkovém ovladači. Pokud je RTH zrušeno po upozornění na nízkou úroveň nabití baterie, inteligentní letová baterie nemusí mít dostatek energie pro bezpečné přistání dronu, což může vést k pádu dronu nebo jeho ztrátě.

Dron přistane automaticky, pokud aktuální úroveň baterie dokáže udržet dron pouze tak dlouho, aby sestoupil z aktuální výšky. Automatické přistání nelze zrušit, ale dálkový ovladač lze použít ke změně směru a rychlosti klesání dronu během přistání. Plynovou páčkou lze při dostatečném výkonu zvýšit rychlost výstupu o 1 m/s. Pokud není energie dost, plynovou páčku nelze ke zvýšení rychlosti stoupání použít a dron přistane.

Během automatického přistání najdete co nejdříve vhodné místo pro přistání dronu. Pokud nezbyde dostatek energie, dron spadne.

### RTH při selhání

Pokud byl výchozí bod úspěšně zaznamenán a kompas funguje normálně, RTH se automaticky aktivuje po ztrátě signálu dálkového ovladače na více než šest sekund. Pamatujte, že akce, kterou dron provede při ztrátě signálu dálkového ovladače, musí být v DJI Fly nastavena na Return to Home. Když je osvětlení dostatečné a kamerové systémy fungují normálně, DJI Fly zobrazí dráhu RTH, která byla vygenerována dronem před ztrátou signálu dálkového ovladače. Dron se vrátí do výchozího bodu po nejlepší možné dráze podle prostředí. Dron setrvá v RTH, i když dojde k obnovení signálu dálkového ovladače.

Když osvětlení není dostatečné a kamerové systémy nejsou k dispozici, dron vstoupí na původní trasu RTH.

Původní postup RTH trasy:

1. Dron zastaví a zůstane viset na místě.
  2. a. Pokud je dron dále než 50 m od výchozího bodu, upraví svou orientaci a poletí 50 m zpět po své původní letové trase, než vstoupí do přímé RTH.  
b. Pokud je dron dále než 5 m, ale méně než 50 m od výchozího bodu, vstoupí do přímé RTH.  
c. Dron okamžitě přistane, pokud je na začátku RTH méně než 5 m od výchozího bodu.
  3. Po dosažení výchozího bodu dron přistane a motory se zastaví.
- Dron setrvá v přímé RTH, i když dojde k obnovení signálu dálkového ovladače během RTH.



- Pokud je RTH spuštěno prostřednictvím DJI Fly a dron je dále než 5 m od výchozího bodu, v aplikaci se objeví výzva k výběru možnosti přistání.
- Pokud je signál GNSS slabý nebo nedostupný, dron se nemusí normálně vrátit do výchozího bodu. Dron může vstoupit do režimu ATTI, pokud se signál GNSS po vstupu do RTH při selhání stane slabým nebo nedostupným. Letadlo bude chvíli viset na místě, než přistane.
- Před každým letem je důležité nastavit vhodnou výšku RTH. Spusťte DJI Fly a nastavte výšku RTH. Výchozí výška RTH je 100 m.
- Dron se nemůže vyhnout překážkám během RTH při selhání, pokud jsou kamerové systémy nedostupné.
- GEO zóny mohou ovlivnit RTH. Vyhněte se létání v blízkosti GEO zón.
- Dron nemusí být schopen se vrátit do výchozího bodu, když je rychlost větru příliš vysoká. Létejte opatrně.
- Během RTH dávejte pozor na malé nebo jemné předměty (jako jsou větve stromů nebo elektrické vedení) nebo průhledné předměty (jako je voda nebo sklo). Opusťte RTH a v případě nouze ovládejte dron ručně.
- RTH nemusí být v některých prostředích k dispozici, i když kamerové systémy fungují.  
V takových případech dron RTH ukončí.

### Ochrana při přistání

Ochrana při přistání se aktivuje během chytré RTH. Je aktivována, když dron začne přistávat.

1. Během ochrany při přistání dron automaticky rozpozná vhodný povrch a opatrně přistane.
2. Pokud je povrch shledán jako nevhodný pro přistání, dron se bude vznášet a čekat na potvrzení pilotem.
3. Pokud ochrana při přistání nefunguje, DJI Fly zobrazí výzvu k přistání, když dron klesne pod 0,5 m. Zatáhněte za plynovou páčku nebo použijte ovladač automatického přistání k přistání.

### Přesné přistání

Dron během RTH automaticky skenuje a pokouší se rozpoznat terénní prvky pod sebou. Dron přistane, když aktuální terén bude odpovídat výchozímu bodu. Pokud shoda terénu selže, zobrazí se v aplikaci DJI Fly výzva.



- Ochrana při přistání se aktivuje během přesného přistání.
  - Výkon přesného přistání podléhá následujícím podmínkám:
    - a. Výchozí bod musí být zaznamenán při vzletu a nesmí být během letu měněn. V opačném případě nebude mít dron žádný záznam terénních prvků výchozího bodu.
    - b. Při vzletu musí dron vystoupat alespoň 7 m vzhůru před vodorovným pohybem.
    - c. Vlastnosti terénu výchozího bodu musí zůstat do značné míry nezměněny.
    - d. Terénní rysy výchozího bodu musí být dostatečně výrazné. Oblasti jako zasněžený terén nejsou vhodné.
    - e. Světelné podmínky nesmí být příliš světlé ani příliš tmavé.
  - Během přesného přistání jsou k dispozici následující akce:
    - a. Stisknutím páčky plynu směrem dolů urychlíte přistání.
    - b. Přesné přistání zastavíte posunutím ovládací páky v libovolném směru kromě směru plynu. Po uvolnění ovládacích páček dron začne vertikálně klesat.
-

## Kamerové systémy a infračervený snímací systém

DJI Mavic 3 je vybaven jak infračerveným snímacím systémem, tak předním, zadním, bočním, horním a dolním kamerovým systémem.

Horní a dolní kamerový systém se každý skládá ze dvou kamer a přední, zadní a boční kamerový systém se skládají celkem ze čtyř kamer.

Infračervený snímací systém se skládá ze dvou 3D infračervených modulů. Spodní kamerový systém a infračervený snímací systém pomáhají dronu udržet aktuální pozici, přesněji se vznášet na místě a létat ve vnitřních prostorách nebo jiném prostředí, kde není dostupné GNSS.

Kromě toho pomocné spodní světlo umístěné na spodní straně dronu zlepšuje viditelnost spodního kamerového systému za špatných světelných podmínek.

Horizontální všesměrový kamerový systém

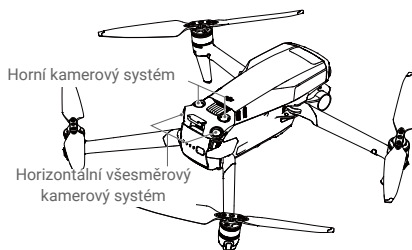
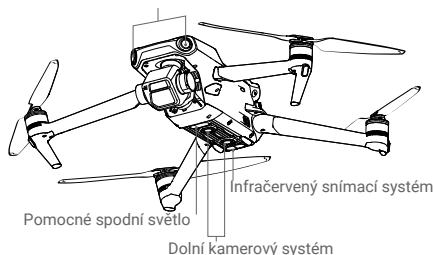

## Detekční rozsah

### Přední kamerový systém

Přesný rozsah měření: 0,5-20 m; FOV: 90° (horizontálně), 103° (vertikálně)

### Zadní kamerový systém

Přesný rozsah měření: 0,5-16 m; FOV: 90° (horizontálně), 103° (vertikálně)

### Boční kamerový systém

Přesný rozsah měření: 0,5-25 m; FOV: 90° (horizontální), 85° (vertikální)

### Horní kamerový systém

Přesný rozsah měření: 0,2-10 m; FOV: 100° (vpředu a vzadu), 90° (vlevo a vpravo)

### Spodní kamerový systém

Přesný rozsah měření: 0,3-18 m; FOV: 130° (vpředu a vzadu), 160° (vlevo a vpravo).

Spodní kamerový systém funguje nejlépe, když je dron ve výšce 0,5 až 30 m.

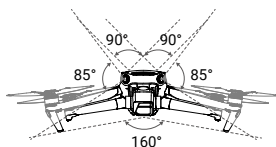
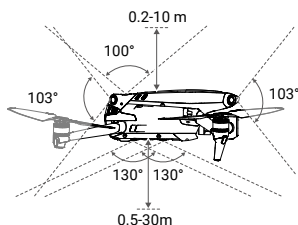
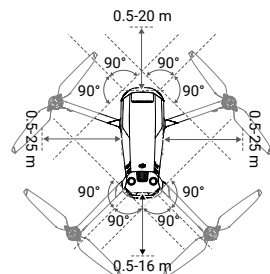

## Použití kamerových systémů

Spodní kamerový systém se aktivuje, když GNSS není k dispozici a pokud má povrch čistou texturu a dostatečné osvětlení.

Přední, zadní, boční a horní kamerové systémy se aktivují automaticky při zapnutí dronu, pokud je v režimu Normal nebo Cine a vyhýbání se překážkám je v aplikaci DJI Fly nastaveno na Bypass nebo Brake. Dron může při použití předního, zadního, bočního a horního kamerového systému aktivně brzdít při detekci překážek. Tyto kamerové systémy nejlépe fungují při dostatečném osvětlení a jasné označených nebo texturovaných překážkách. Kvůli setrvačnosti musí uživatelé dron brzdít v rozumné vzdálenosti.

- 
-  • Kamerové systémy mají omezenou schopnost vnímat překážky a vyhýbat se jim a jejich výkon může být ovlivněn okolním prostředím. Ujistěte se, že udržujete vizuální kontakt s dronem a věnujte pozornost výzvám v DJI Fly.
- Spodní kamerové systémy fungují nejlépe, když je dron ve výšce od 0,5 do 30 m, pokud není k dispozici GNSS. Pokud je letová výška dronu vyšší než 30 m, je zapotřebí zvláštní opatrnosti, protože kamerové systémy mohou být ovlivněny.
  - Pomocné spodní světlo lze nastavit v DJI Fly. Pokud je nastaveno na Auto, automaticky se aktivuje, když je okolní světlo příliš slabé. Pamatujte, že výkon kamerového systému může být ovlivněn, když je pomocné spodní světlo povoleno. Pokud je signál GNSS slabý, létejte opatrně.
  - Kamerové systémy nemusí správně fungovat, když dron letí nad vodou nebo sněhem pokrytými oblastmi. Dron nemusí být schopen správně přistát nad vodou. Ujistěte se, že udržujete vizuální kontakt s dronem a věnujte pozornost výzvám v DJI Fly.
  - Kamerové systémy nemohou správně fungovat na površích, které nemají jasné odchylky vzoru. Kamerové systémy nemohou správně fungovat v žádné z následujících situací. Provozujte dron opatrně.
    - a. Létání nad monochromatickými povrchy (např. čistě černá, čistě bílá, čistě zelená).
    - b. Létání nad vysoce reflexními povrchy.
    - c. Létání nad vodou nebo průhlednými povrchy.
    - d. Létání nad pohyblivými povrchy nebo předměty.
    - e. Létání v oblasti, kde se často nebo drasticky mění osvětlení.
    - f. Létání nad extrémně tmavými (< 10 lux) nebo světlými (> 40 000 lux) povrchy.
    - g. Létání nad povrchy, které silně odrážejí nebo pohlcují infračervené vlny (např. zrcadla).
    - h. Létání nad povrchy bez jasných vzorů nebo textur.
    - i. Létání nad povrchy s opakujícími se stejnými vzory nebo texturami (např. dlaždice se stejným designem).
    - j. Létání přes překážky s malou plochou (např. větve stromů).
  - Udržujte senzory vždy čisté. NEMANIPULUJTE se snímači. NEPOUŽÍVEJTE dron v prašném nebo vlhkém prostředí.
  - Kamery systému může být nutné po delším skladování zkalibrovat. V DJI Fly se objeví výzva a kalibrace bude provedena automaticky.
  - NELÉTEJTE, když prší, je mlha nebo když není jasný výhled.
  - Před každým vzletem zkontrolujte následující:
    - a. Ujistěte se, že na infračerveném snímacím a kamerovém systému nejsou žádné nálepky ani jiné překážky.
    - b. Pokud jsou na infračerveném snímacím a kamerovém systému nečistoty, prach nebo voda, očistěte je měkkým hadříkem. Nepoužívejte žádné čisticí prostředky, které obsahují alkohol.
    - c. Pokud dojde k jakémukoli poškození skla systémů infračerveného snímání a vidění, kontaktujte podporu DJI.
  - NEZAKRÝVEJTE infračervený snímací systém.
-

## Pokročilé asistenční systémy pro piloty (APAS 5.0)

Funkce Advanced Pilot Assistance Systems 5.0 (APAS 5.0) je k dispozici v režimech Normal a Cine. Když je povolen APAS, dron nadále reaguje na uživatelské příkazy a plánuje svou dráhu podle vstupů ovládací páčky a letového prostředí. APAS usnadňuje vyhýbání se překážkám, čímž získáte plynulejší záběry a lepší zážitek z létání.

Pokračujte v pohybu ovládacích pák v libovolném směru. Dron se bude překážkám vyhýbat letem nad překážkou, pod ní, vlevo či vpravo od překážky. Dron může také reagovat na vstupy z ovládací páčky a přitom se vyhýbat překážkám.

Když je povolen APAS, lze dron zastavit stisknutím tlačítka Letová pauza na dálkovém ovladači nebo klepnutím na obrazovku v DJI Fly. Dron se bude tři sekundy vznášet a čekat na další povely pilota.

Chcete-li aktivovat APAS, otevřete aplikaci DJI Fly, přejděte do Nastavení systému, poté Bezpečnost a povolte APAS výběrem Bypass.



- Ujistěte se, že používáte APAS, když jsou k dispozici systémy vidění. Ujistěte se, že se v dráze letu nenacházejí žádní lidé, zvířata, předměty s malými povrchy (například větve stromů) nebo předměty s průhlednými povrchy (například sklo nebo voda).
  - Ujistěte se, že používáte APAS, když je k dispozici spodní kamerový systém nebo je signál GNSS silný. APAS nemusí správně fungovat, když dron letí nad vodou nebo sněhem pokrytými oblastmi.
  - Buďte zvláště opatrní při létání v extrémně tmavém (<300 lux) nebo světlém (>10 000 lux) prostředí.
  - Věnujte pozornost aplikaci DJI Fly a ujistěte se, že APAS funguje normálně.
  - APAS nemusí správně fungovat, když dron letí v blízkosti letových limitů nebo v GEO zóně.
- 

## Letový záznamník

Letová data včetně letové telemetrie, informací o stavu dronu a dalších parametrů se automaticky ukládají do interního záznamníku dat dronu. K datům lze přistupovat pomocí DJI Assistant 2 (řada spotřebitelských dronů).

### Vrtule

Existují dva typy nízkohlučných rychloupínacích vrtulí DJI Mavic 3, které jsou navrženy tak, aby se otáčely různými směry. Značky se používají k označení, které vrtule by měly být připojeny ke kterým motorům. Ujistěte se, že se vrtule a motor shodují podle pokynů.

#### Přípevnění vrtulí

Vrtule se značkami připevněte na motory se značkami a neoznačené vrtule na motory bez značek. Zatlačte každou vrtuli dolů na motor a otáčejte, dokud nebude zajištěna.

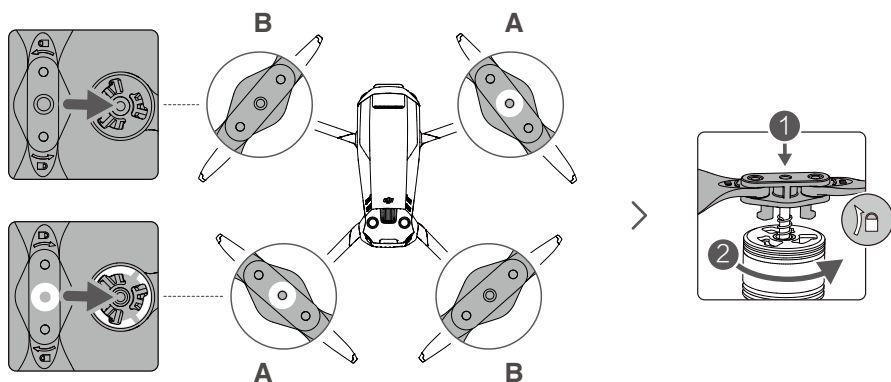

#### Demontáž vrtulí

Zatlačte vrtule dolů na motory a otočte je ve směru odemknutí.

- ⚠ Listy vrtule jsou ostré. Zacházejte s nimi opatrně.
- Používejte pouze oficiální vrtule DJI. NESMÍCHEJTE typy vrtulí.
- V případě potřeby zakupte vrtule samostatně.
- Před každým letem se ujistěte, že jsou vrtule bezpečně nainstalovány.
- Před každým letem se ujistěte, že jsou všechny vrtule v dobrém stavu. NEPOUŽÍVEJTE staré, odštípnuté nebo zlomené vrtule.
- Držte se dál od rotujících vrtulí a motorů, aby nedošlo ke zranění.
- Během přepravy nebo skladování nemačkejte ani neohýbejte vrtule.
- Ujistěte se, že jsou motory bezpečně namontovány a že se hladce otáčejí. Okamžitě přistaňte s letadlem, pokud se motor zasekl a nemůže se volně otáčet.
- NEPOKOUŠEJTE se upravovat konstrukci motorů.
- NEDOTÝKEJTE ani nenechte ruce nebo tělo přijít do kontaktu s motory po letu, protože mohou být horké.
- NEblokuje ventilační otvory na motorech nebo těle dronu.
- Ujistěte se, že ESC při zapnutí zní normálně.



## Inteligentní letová baterie

Inteligentní letová baterie DJI Mavic 3 Intelligent Flight Battery je 15,4 V baterie s kapacitou 5000 mAh a s funkcí chytrého nabíjení a vybití.

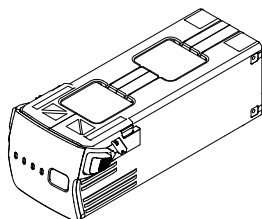

### Vlastnosti baterie

1. Zobrazení úrovně baterie: LED indikátory zobrazují aktuální úroveň baterie.
2. Funkce automatického vybití: Aby se zabránilo nabobtnání, baterie se po 3 dnech nečinnosti automaticky vybití na 96 % úrovně baterie, a automaticky se vybití na 60 % úrovně baterie po 9 dnech nečinnosti. Je normální, že během procesu vybití baterie vzniká mírné teplo.
3. Vyvážené nabíjení: Během nabíjení se napětí článků baterie automaticky vyrovnává.
4. Ochrana proti přebití: Po úplném nabití se baterie automaticky přestane nabíjet.
5. Detekce teploty: V zájmu vlastní ochrany se baterie nabíjí pouze při teplotě mezi 5°C a 40°C.
6. Ochrana proti nadproudu: Baterie se přestane nabíjet, pokud je zjištěn nadměrný proud.
7. Ochrana proti nadměrnému vybití: Vybití se automaticky zastaví, aby se zabránilo nadměrnému vybití, když se baterie nepoužívá. Ochrana proti nadměrnému vybití není aktivována, když se baterie používá.
8. Ochrana proti zkratu: Napájení se automaticky přeruší, pokud je detekován zkrat.
9. Ochrana před poškozením článků baterie: DJI Fly zobrazí varovnou výzvu, když je detekován poškozený článek baterie.
10. Režim hibernace: Baterie se po 20 minutách nečinnosti vypne, aby se šetřila energie. Pokud je úroveň nabití baterie nižší než 5 %, přejde baterie po šesti hodinách nečinnosti do režimu hibernace, aby se zabránilo nadměrnému vybití. V režimu hibernace se indikátory nabití baterie nerozsvítí. Abyste baterii probudili z režimu spánku, nabíjete ji.
11. Komunikace: Informace o napětí, kapacitě a proudu baterie jsou přenášeny do dronu.



- Před použitím si přečtěte Bezpečnostní pokyny a štítek baterie. Uživatelé přebírají plnou odpovědnost za všechny operace a použití.
-

## Použití baterie

### Kontrola úrovně baterie

Jedním stisknutím tlačítka napájení zkontrolujete úroveň baterie.

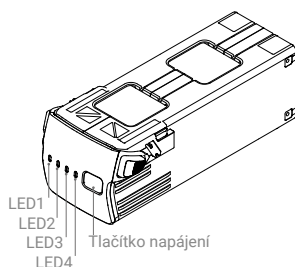

### Kontroly stavu baterie

○ : LED svítí

☀ : LED bliká

○ : LED nesvítí

LED1	LED2	LED3	LED4	Úroveň baterie
○	○	○	○	Úroveň baterie ≥ 88 %
○	○	○	☀	75 % ≤ Úroveň baterie < 88 %
○	○	○	○	63 % ≤ Úroveň baterie < 75 %
○	○	☀	○	50 % ≤ Úroveň baterie < 63 %
○	○	○	○	38 % ≤ Úroveň baterie < 50 %
○	☀	○	○	25 % ≤ Úroveň baterie < 38 %
○	○	○	○	13 % ≤ Úroveň baterie < 25 %
☀	○	○	○	0 % ≤ Úroveň baterie < 13 %

### Zapnutí/vypnutí

Stiskněte jednou tlačítko napájení, poté znovu stiskněte a podržte po dobu dvou sekund pro zapnutí nebo vypnutí baterie. LED diody úrovně baterie zobrazují úroveň baterie, když je dron zapnutý.

### Upozornění na nízkou teplotu

- Kapacita baterie je při létání v prostředí s nízkou teplotou -10°C až 5°C výrazně snížena. Pro zahřátí baterie se doporučuje dron nechat chvíli vznášet na místě. Před vzletem se ujistěte, že je baterie plně nabitá.
- Baterie nelze používat v prostředí s extrémně nízkou teplotou nižší než -10°C.
- V prostředí s nízkou teplotou ukončete let, jakmile DJI Fly zobrazí varování o nízké úrovni baterie.
- Pro zajištění optimálního výkonu baterie udržujte teplotu baterie nad 20°C.
- Snížená kapacita baterie v prostředí s nízkou teplotou snižuje odolnost dronu proti rychlosti větru. Létejte opatrně.
- Ve vysoké nadmořské výšce létejte se zvýšenou opatrností.

### Nabíjení baterie

Před každým letem plně nabijte inteligentní letovou baterii pomocí dodaného nabíjecího rozbočovače Mavic 3 Battery Charging Hub a přenosné nabíječky DJI 65W Portable Charger.

Pomocí nabíjecího rozbočovače

Při použití s přenosnou nabíječkou DJI 65W Portable Charger může DJI Mavic 3 Battery Charging Hub nabíjet až tři inteligentní letové baterie v pořadí od vysoké po nízkou úroveň energie. Doba nabíjení jedné baterie je přibližně 1 hodina a 36 minut.

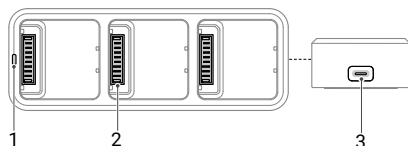

1. Stavový LED indikátor
2. Port baterie
3. Napájecí port

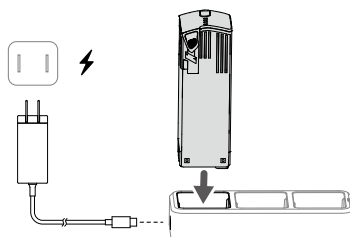

### Použití

1. Vložte inteligentní letovou baterii do bateriového portu. Připojte nabíjecí hub k elektrické zásuvce (100-240 V, 50-60 Hz) pomocí přenosné nabíječky DJI 65W Portable Charger.
2. Inteligentní letová baterie s nejvyšší úrovní nabití se nabije jako první a zbytek se bude nabíjet v pořadí podle úrovně výkonu. Další informace o způsobu blikání stavové LED indikátoru naleznete v části Popisy stavových LED indikátorů. Po dokončení nabíjení je možné inteligentní letovou baterii odpojit od nabíjecího rozbočovače.

### Popisy stavových LED indikátorů

Vzor blikání	Popis
Svítlí žlutě	Není vložena baterie
Pulzuje zeleně	Nabíjení
Svítlí zeleně	Všechny baterie jsou plně nabitě
Bliká žlutě	Teplota baterií je příliš nízká nebo příliš vysoká (není potřeba další akce)
Svítlí červeně	Chyba napájení nebo baterie (vyjměte a znovu vložte baterie nebo odpojte a zapojte nabíječku)

- ⚠ Při použití Mavic 3 Battery Charging Hub pro nabíjení inteligentních letových baterií Mavic 3 se doporučuje používat DJI 65W Portable Charger nebo DJI Mavic 3 Car Charger.
- Nabíjecí hub je kompatibilní pouze s inteligentními letovými bateriemi BWX260-5000-15.4. NEPOKOUŠEJTE se používat nabíjecí rozbočovač s jinými modely baterií.
- Při používání umístěte nabíjecí hub na rovný a stabilní povrch. Ujistěte se, že je zařízení správně izolováno, aby se zabránilo nebezpečí požáru.
- NEPOKOUŠEJTE se dotýkat kovových svorek na produktu.
- Očistěte kovové kontakty čistým, suchým hadříkem, pokud jsou na nich patrně usazeniny.

### Používání DJI 65W Portable Charger

1. Připojte DJI 65W Portable Charger ke zdroji střídavého proudu (100-240 V, 50/60 Hz).
2. Připojte dron s vypnutou baterií k nabíječce pomocí nabíjecího kabelu baterie.
3. LED diody úrovně baterie zobrazují aktuální úroveň baterie během nabíjení.
4. Inteligentní letová baterie je plně nabitá, když zhasnou všechny diody LED úrovně baterie.  
Jakmile je baterie plně nabitá, odpojte nabíječku.

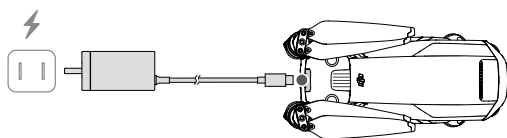

- ⚠**
- **NENABÍJEJTE** inteligentní letovou baterii ihned po letu, protože teplota může být příliš vysoká. Před dalším nabíjením počkejte, až vychladne na pokojovou teplotu.
  - Nabíječka zastaví nabíjení baterie, pokud teplota článků baterie není v provozním rozsahu 5°C až 40°C. Ideální teplota nabíjení je 22°C až 28°C.
  - Baterii plně nabijte alespoň jednou za tři měsíce, abyste zachovali její stav.
  - DJI nepřebírá žádnou odpovědnost za škody způsobené nabíječkami třetích stran.

- ☀**
- Před přepravou se doporučuje vybití inteligentní letové baterie na 30 % nebo méně. To lze provést létáním s dronem ve venkovních prostorech, dokud nezbude méně než 30 % nabití.

Níže uvedená tabulka ukazuje stav baterie během nabíjení.

LED1	LED2	LED3	LED4	Úroveň baterie
☀	☀	○	○	0 % < Úroveň baterie < 50 %
☀	☀	☀	○	50 % < Úroveň baterie ≤ 75 %
☀	☀	☀	☀	75 % < Úroveň baterie < 100 %
○	○	○	○	Plně nabitó

### Mechanismy ochrany baterie

LED indikátor baterie může zobrazovat výzvy k ochraně baterie vyvolané abnormálními podmínkami nabíjení.

Mechanismy ochrany baterie					Stav
LED1	LED2	LED3	LED4	Vzor blikání	
○	☀	○	○	LED2 bliká dvakrát za sekundu	Byl zjištěn nadproud
○	☀	○	○	LED2 bliká třikrát za sekundu	Byl zjištěn zkrat
○	○	☀	○	LED3 bliká dvakrát za sekundu	Bylo zjištěno přebíjení
○	○	☀	○	LED3 bliká třikrát za sekundu	Bylo zjištěno přepětí nabíječky
○	○	○	☀	LED4 bliká dvakrát za sekundu	Teplota nabíjení je příliš nízká
○	○	○	☀	LED4 bliká třikrát za sekundu	Teplota nabíjení je příliš vysoká

Pokud se aktivují ochranné mechanismy baterie, je pro obnovení nabíjení nutné odpojit baterii od nabíječky a znovu ji zapojit. Pokud je teplota nabíjení abnormální, počkejte, až se teplota nabíjení vrátí do normálu a baterie bude automaticky pokračovat v nabíjení, aniž by bylo nutné nabíječku odpojovat a znovu zapojovat.

### Vložení inteligentní letové baterie

Vložte inteligentní letovou baterii do bateriového prostoru dronu. Ujistěte se, že je bezpečně namontován a že spony baterie zaklapnou na místo.

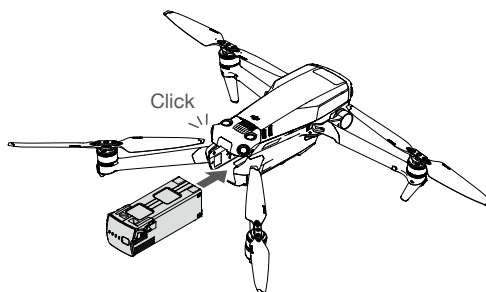

### Vyjmutí inteligentní letové baterie

Stiskněte texturovanou část přezek baterie na stranách inteligentní letové baterie a vyjměte ji z přihrádky.

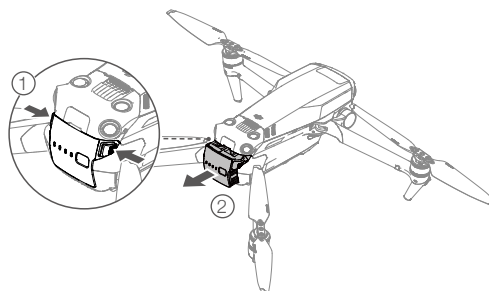

- NEODPOJUJTE baterii, když se dron zapíná.
  - Ujistěte se, že je baterie pevně nasazena.
-

## Gimbal a kamera

### Profil gimbalu

3osý gimbal DJI Mavic 3 poskytuje stabilizaci pro kameru, což vám umožní zachytit čisté a stabilní snímky a video. Rozsah náklonu ovládaní je  $-90^\circ$  až  $+35^\circ$ .

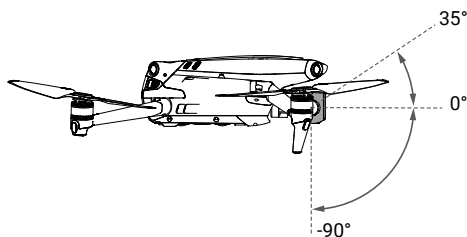

K ovládní náklonu kamery použijte ovladač gimbalu na dálkovém ovladači. Případně zadejte pohled kamery v DJI Fly. Tiskněte obrazovku, dokud se neobjeví pruh nastavení, a tažením nahoru a dolů ovládejte náklon kamery.

### Provozní režimy gimbalu

K dispozici jsou dva provozní režimy gimbalu. Přepínáte mezi různými provozními režimy v DJI Fly.

Režim Follow: Úhel mezi orientací gimbalu a přední částí dronu zůstává po celou dobu konstantní.

Režim FPV: Závěs se synchronizuje s pohybem dronu a poskytuje zážitek z létání z pohledu první osoby.



- Neklepejte ani se nedotýkejte gimbalu, když je dron zapnutý. Pro ochranu gimbalu během vzletu startujte z otevřené a rovné plochy.
- Přesné prvky v gimbalu se mohou poškodit při srážce nebo nárazu, což může způsobit abnormální funkci gimbalu.
- Zabraňte tomu, aby se na gimbal dostal prach nebo písek, zejména u motorů gimbalu.
- Motor gimbalu může vstoupit do ochranného režimu v následujících situacích:
  - a. Dron je na nerovném povrchu nebo je gimbal zablokován.
  - b. Gimbal je vystaven nadměrné vnější síle, například při srážce.
- NEPOUŽÍVEJTE vnější sílu na gimbal poté, co je gimbal zapnutý. NEPŘIDÁVEJTE k gimbalu žádná další užitečná zatížení, protože to může způsobit abnormální funkci gimbalu nebo dokonce vést k trvalému poškození motoru.
- Před zapnutím dronu se ujistěte, že jste odstranili kryt. Nezapomeňte také znovu namontovat kryt, když se dron nepoužívá.
- Létání v husté mlze nebo mracích může způsobit navlhnutí gimbalu, což může vést k dočasnému selhání. Gimbal obnoví plnou funkčnost, jakmile uschne.

### Zámek os gimbalu

Pro pohodlnější skladování se osy gimbalu automaticky uzamknou po vypnutí dronu a odemknou se při opětovném zapnutí. Není vyžadována žádná uživatelská akce.

- ⚠ • Funkce zámku gimbalu funguje normálně, když je provozní teplota -10°C až 40°C. Mimo tento teplotní rozsah může selhat a pokud k tomu dojde, v DJI Fly se zobrazí výzva. Pokud při pokusu o odemknutí gimbalu dojde k poruše zámku gimbalu, uživatelé mohou ručně upravit osy gimbalu a gimbal odemknout. Pokud to není nutné, nedoporučuje se osy gimbalu nastavovat ručně.
  - Pokud dojde k poruše zámku gimbalu, obnoví se normální provoz, jakmile provozní teplota dosáhne -10°C až 40°C.
  - Je normální, že se gimbal odemkne, pokud je jakýmkoli způsobem zasažen. Restartujte dron, abyste gimbal znovu uzamkli.
  - Je normální, že gimbal po uzamčení mírně vibruje.
- 

### Profil kamery

DJI Mavic 3 používá 4/3" CMOS snímač kamery Hasselblad L2D-20c, který dokáže pořizovat 20Mpx fotografie a nahrávat videa ve formátu 5.1K 50fps/DCl 4K 120fps Apple ProRes 422 HQ a H.264/H.265. Kamera podporuje také 10bitové D-Log video, má nastavitelnou clonu f/2,8 až f/11 a dokáže ostřit od 1 m do nekonečna.

Telekamera se může pochlubit 1/2" CMOS snímačem, schopným pořizovat 12Mpx fotografie se světelností f/4,4 a ostřit od 3 m do nekonečna. V režimu Explore může telekamera přiblížit obraz 28x.

- ⚠ • Ujistěte se, že teplota a vlhkost jsou pro kameru během používání a skladování vhodné.
  - K čištění čočky použijte čisticí prostředek na čočky, aby nedošlo k poškození.
  - NEBLOKUJTE žádné ventilační otvory na kameře, protože vytvářené teplo může poškodit zařízení a zranit uživatele.
- 

### Ukládání fotografií a videí

DJI Mavic 3 má 8 GB vestavěného úložiště a podporuje použití microSD karty pro ukládání fotografií a videí. Je vyžadována karta microSD SDXC, UHS-I nebo UHS-II kvůli vysoké rychlosti čtení a zápisu, která je nezbytná pro video data s vysokým rozlišením. Další informace o doporučených kartách microSD naleznete v části Specifikace.

Dron DJI Mavic 3 Cine je navíc dodáván s vestavěným 1TB SSD. Záznam lze rychle odeslat pomocí datového kabelu DJI 10Gbps Lightspeed Data Cable.

- ⚠ • Nevytahujte kartu microSD z dronu, pokud je zapnutý. V opačném případě může dojít k poškození karty microSD.
  - Pro zajištění stability kamerového systému jsou jednotlivé videozáznamy omezeny na 30 minut.
  - Před použitím zkontrolujte nastavení kamery a ujistěte se, že je nakonfigurována podle potřeby.
  - Před pořízením důležitých fotografií nebo videí poříďte několik snímků, abyste otestovali, zda kamera funguje správně.
  - Pokud je dron vypnutý, nelze z kamery přenášet ani kopírovat fotografie nebo videa.
  - Ujistěte se, že je dron správně vypnutý. V opačném případě nebudou parametry vaší kamery uloženy a všechna zaznamenaná videa mohou být poškozena. Společnost DJI nenese odpovědnost za jakékoli selhání snímku nebo videa, které byly zaznamenány nebo byly zaznamenány způsobem, který není strojově čitelný.
-

# Dálkový ovladač

---

Tato část popisuje funkce dálkového ovladače a obsahuje pokyny pro ovládání dronu a kamery.



# Dálkový ovladač

## DJI RC Pro

Dálkový ovladač DJI RC Pro je vybaven O3+, nejnovější verzí charakteristické technologie přenosu obrazu OcuSync společnosti DJI, pracuje na frekvenci 2,4 i 5,8 GHz, je schopen automaticky vybrat nejlepší přenosový kanál a může přenášet živé HD zobrazení z kamery dronu na vzdálenost až 15 km. Vestavěná 5,5" obrazovka s vysokým jasem 1000 cd/m2 se může pochlubit rozlišením 1920 × 1080 pixelů, zatímco dálkový ovladač je dodáván s širokou škálou ovládacích prvků pro dron a gimbal, stejně jako přizpůsobitelná tlačítka. Uživatelé se mohou připojit k internetu přes Wi-Fi a operační systém Android 10 přichází s řadou funkcí, jako je Bluetooth a GNSS (GPS+GLONASS +Galileo).

Dálkový ovladač s vestavěným reproduktorem podporuje video H.264 4K/120fps a H.265 4K/120fps, a také podporuje video výstup přes Mini HDMI port. Vnitřní úložiště dálkového ovladače je 32 GB a podporuje také použití microSD karet pro ukládání fotografií a videí.

Baterie o kapacitě 5000 mAh a 36 Wh poskytuje RC Pro maximální provozní dobu 3 hodiny.

### Pomocí dálkového ovladače

#### Zapnutí/vypnutí

Jedním stisknutím tlačítka napájení zkontrolujte aktuální úroveň nabití baterie.

Stiskněte a poté znovu stiskněte a podržte pro zapnutí nebo vypnutí dálkového ovladače.

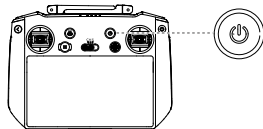

#### Nabíjení baterie

Pomocí kabelu USB-C připojte nabíječku k portu USB-C na dálkovém ovladači.

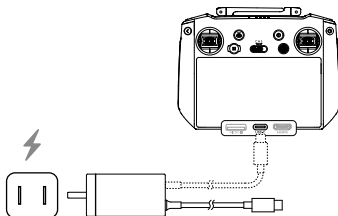

#### Ovládání gimbalu a kamery

Tlačítko ostření/spoušť: Stisknutím do poloviny spustíte automatické zaostření a úplným stisknutím pořídíte fotografii.

Tlačítko nahrávání: Jedním stisknutím spustíte nebo zastavíte nahrávání.

Ovladač fotoaparátu: Slouží k nastavení přiblížení.

Ovladač gimbalu: Slouží k nastavení sklonu gimbalu.

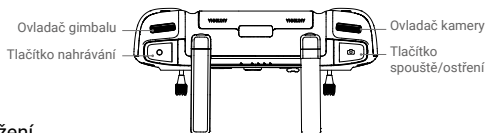

## Ovládání dronu

K dispozici jsou tři předprogramované režimy (režim 1, režim 2 a režim 3) a v DJI Fly lze konfigurovat vlastní režimy. Výchozí režim je režim 2.

### Režim 1

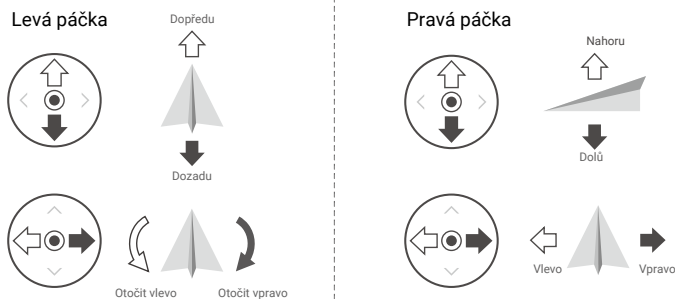



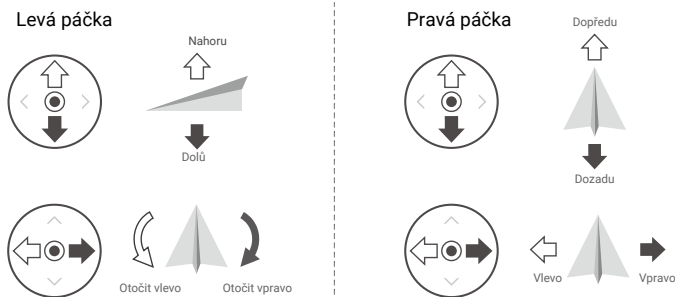

### Režim 2

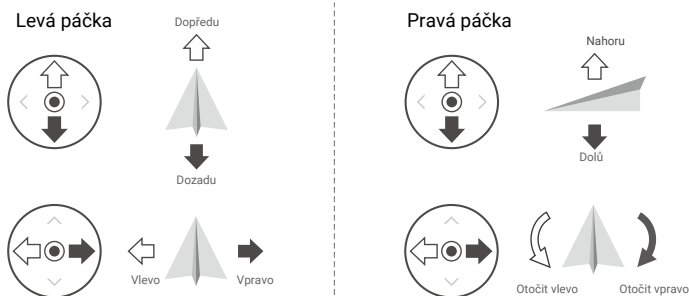

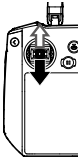
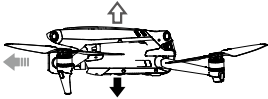
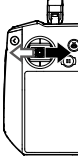
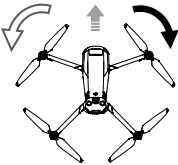
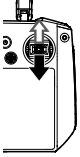
### Režim 3

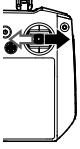

Dálkový ovladač (režim 2)	Dron (← označuje přední část)	Poznámky
		<p>Posunutím levé páčky nahoru nebo dolů změníte výšku dronu. Zatlačte páčku nahoru pro stoupání a dolů pro sestup. Čím více je páčka odsunuta od středové polohy, tím rychleji bude dron měnit výšku. Jemně zatlačte na páčku, abyste zabránili náhlým a neočekávaným změnám letové výšky.</p>
		<p>Pohybem levé páčky doleva nebo doprava se ovládá orientace dronu. Zatlačením páčky doleva otočíte dron proti směru hodinových ručiček a doprava, chcete-li dron otočit ve směru hodinových ručiček. Čím více je páčka odtlačena od středové polohy, tím rychleji se bude dron otáčet.</p>
		<p>Pohybem pravé páčky nahoru a dolů se mění sklon dronu. Zatlačte páčku nahoru pro let dopředu a dolů pro let vzad. Čím více je páčka odtlačena od středové polohy, tím rychleji se bude dron pohybovat.</p>
		<p>Pohybem pravé páčky doleva nebo doprava se změní náklon dronu. Zatlačte páčku doleva pro let doleva a doprava pro let doprava. Čím více je páčka odtlačena od středové polohy, tím rychleji se bude dron pohybovat.</p>

### Přepínač letového režimu

Přepnutím přepínače vyberte letový režim.

Pozice	Letový režim
<b>S</b>	Režim Sport
<b>N</b>	Režim Normal
<b>C</b>	Režim Cine

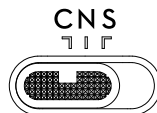

### Tlačítko RTH

Pro spuštění RTH stiskněte a podržte tlačítko RTH, dokud dálkový ovladač nezapípá. Dalším stisknutím tohoto tlačítka RTH zrušíte a znovu získáte kontrolu nad dronem. Další informace o RTH naleznete v části Návrat do výchozího bodu.

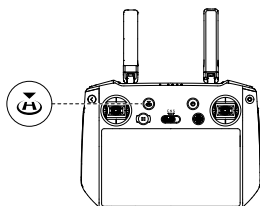

### Přizpůsobitelná tlačítka

Včetně tlačítka C1, C2 a 5D. Přejděte do Nastavení systému v DJI Fly a vyberte Ovládání pro přizpůsobení funkce tlačítka.

### Kombinovaná tlačítka

Zpět + Ovladač gimbalu: Nastavení jasu

Zpět + Ovladač kamery: Nastavení hlasitosti

Zpět + Tlačítko záznamu: Záznam obrazovky

Zpět + Tlačítko spouště: Screenshot

Zpět + Tlačítko 5D: Nahoru - Domů, Dolů - Nastavení zkratky, Vlevo - Poslední

### Popis stavového indikátoru LED a indikátoru stavu baterie

#### Stavový LED indikátor

Vzor blikání	Popis
Svíí červeně	Odpojeno od dronu
Bliká červeně	Teplota dálkového ovladače je příliš vysoká nebo úroveň baterie dronu je nízká
Svíí zeleně	Spojeno s dronem
Bliká modře	Dálkový ovladač se propojuje s dronem
Svíí žlutě	Aktualizace firmware selhala
Bliká žlutě	Úroveň baterie dálkového ovladače je nízká
Bliká azurově	Ovládací páčky nejsou vycentrované

#### Indikátory stavu baterie

Vzor blikání				Úroveň baterie
●	●	●	●	75 %~100 %
●	●	●	○	50 %~75 %
●	●	○	○	25 %~50 %
●	○	○	○	0 %~25 %

### Upozornění dálkového ovladače

Když dojde k chybě nebo se objeví varování, dálkový ovladač vibruje nebo pípá. Věnujte pozornost tomu, když se na dotykové obrazovce nebo v DJI Fly objeví výzvy. Posunutím shora dolů vyberte možnost Nerušit nebo Ztlumit, chcete-li některá upozornění deaktivovat.

### Optimální přenosová zóna

Signál mezi dronem a dálkovým ovladačem je nejspolehlivější, když jsou antény umístěny ve vztahu k dronu, jak je znázorněno níže.

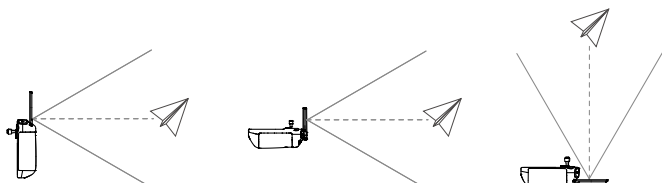

- Nepoužívejte jiná bezdrátová zařízení pracující na stejné frekvenci jako dálkový ovladač. V opačném případě bude dálkový ovladač rušen.
  - Pokud je signál vysílání během letu slabý, v DJI Fly se zobrazí výzva. Upravte antény, abyste se ujistili, že je dron v optimálním dosahu vysílání.
- 

### Propojení dálkového ovladače

Dron a dálkový ovladač musí být před použitím propojeny. Chcete-li připojit nový dálkový ovladač, postupujte podle těchto kroků.

#### Metoda 1:

1. Zapněte dálkové ovládání a dron
2. Stiskněte současně tlačítka C1, C2 a tlačítko záznamu, dokud stavová LED nezačne modře blikat a dálkový ovladač nepípne.
3. Stiskněte a podržte tlačítko napájení dronu déle než čtyři sekundy. Dron jednou pípne, aby oznámil, že je připraven k připojení. Dron dvakrát pípne, aby oznámil úspěšné připojení. Kontrolky stavu baterie na dálkovém ovladači budou trvale svítit.

#### Metoda 2:

1. Zapněte dálkové ovládání a dron.
2. Spusťte DJI Fly.
3. V zobrazení kamery klepněte na ●●● a vyberte možnost Ovládání a Spárování s dronem (propojení).
4. Stiskněte a podržte tlačítko napájení dronu déle než čtyři sekundy. Dron jednou pípne, což znamená, že je připraveno k připojení. Dron dvakrát pípne, což znamená, že spojení bylo úspěšné. Kontrolky stavu baterie na dálkovém ovladači budou trvale svítit.

### Ovládání dotykové obrazovky

#### Domovská obrazovka

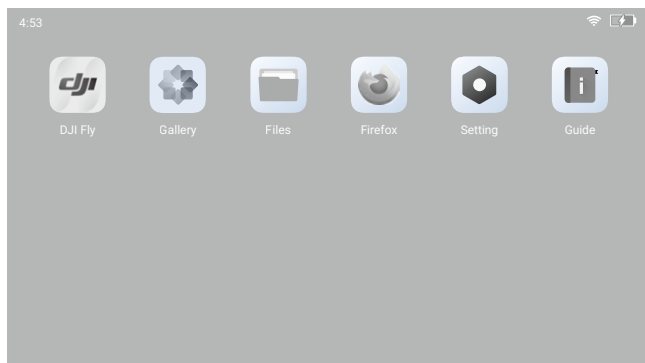

V horní části dotykové obrazovky se zobrazuje čas, signál Wi-Fi a stav baterie dálkového ovladače. Některé aplikace jsou již ve výchozím nastavení nainstalovány, například DJI Fly, Galerie, Soubory, Firefox, Nastavení a Průvodce. Nastavení obsahuje konfiguraci sítě, displeje, hlasu a Bluetooth. Uživatelé se mohou rychle dozvědět o funkcích v části Průvodce.

#### Ovládání

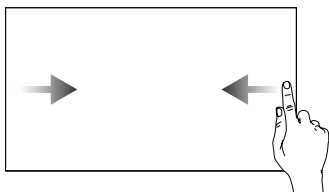

Posunutím zleva nebo zprava do středu obrazovky se vrátíte na předchozí obrazovku.

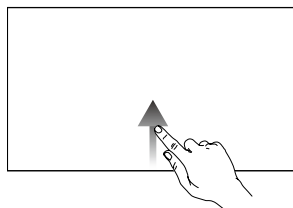

Posunutím nahoru ze spodní části obrazovky se vrátíte na domovskou obrazovku.

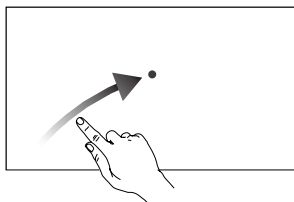

Posunutím nahoru a doprava z dolní části domovské obrazovky získáte přístup k naposledy otevřeným aplikacím na domovské obrazovce.

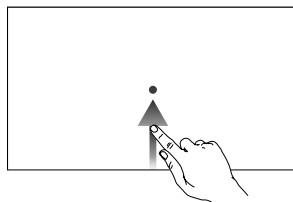

Posunutím nahoru ze spodní části obrazovky získáte přístup k nedávno otevřeným aplikacím, když nejste na domovské obrazovce.

## Rychlé nastavení

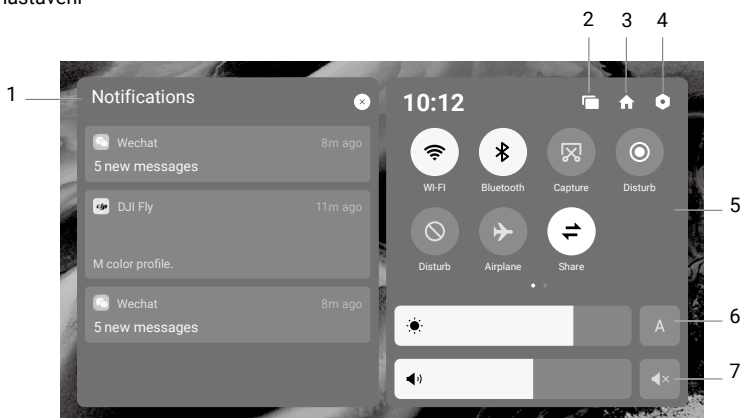

### 1. Oznámení

Klepnutím zkontrolujete systémová oznámení.

### 2. Nedávné

Klepnutím zkontrolujete nedávno otevřené aplikace.

### 3. Domů

Klepnutím se vrátíte na domovskou obrazovku.

### 4. Nastavení systému

Klepnutím otevřete nastavení systému.

### 5. Zkratky

: Klepnutím povolíte nebo zakážete Wi-Fi. Podržením vstupte do nastavení a připojte se k síti Wi-Fi nebo ji přidejte.

: Klepnutím povolíte nebo zakážete Bluetooth. Podržením vstoupíte do nastavení a připojte se k blízkým zařízením Bluetooth.

: Klepnutím vytvoříte snímek obrazovky.

: Klepnutím zahájíte nahrávání obrazovky. Během nahrávání se na obrazovce zobrazuje doba nahrávání. Klepnutím na Zastavit nahrávání zastavíte.

: Klepnutím povolíte režim Nerušit. V tomto režimu budou deaktivovány systémové výzvy a zvuky tlačítek.

: Klepnutím povolíte režim Letadlo. Wi-Fi, Bluetooth a mobilní data budou deaktivována.

: Mobilní data.

### 6. Nastavení jasu

Když je ikona zvýrazněna, obrazovka je v režimu automatického jasu. Klepněte na tuto ikonu nebo posuňte lištu a ikona se přepne do režimu ručního jasu.

### 7. Nastavení hlasitosti

Posunutím lišty upravte hlasitost a klepnutím na ztlumte.

## **Pokročilé funkce**

### **Kalibrace kompasu**

Po použití dálkového ovladače v oblastech s elektromagnetickým rušením může být nutné provést kalibraci kompasu. Pokud kompas dálkového ovladače vyžaduje kalibraci, zobrazí se varovná výzva. Klepnutím na upozornění zahájíte kalibraci. V ostatních případech proveďte kalibraci dálkového ovladače podle níže uvedených kroků.

1. Vstupte na domovskou obrazovku.
2. Vyberte Nastavení, přejděte dolů a klepněte na Kompas.
3. Podle schématu na obrazovce zkalibrujte dálkový ovladač.
4. Uživatel obdrží výzvu, když je kalibrace úspěšná.

### **Nastavení HDMI**

Dotykovou obrazovku lze sdílet s displejem po připojení portu HDMI na dálkovém ovladači. Rozlišení lze nastavit zadáním položky Nastavení, Zobrazení a poté Rozšířené HDMI.



## RC-N1

Do dálkového ovladače je zabudována technologie OcuSync 2.0 pro přenos dlouhého dosahu DJI, která nabízí maximální dosah přenosu 15 km a přenáší video z dronu do DJI Fly na mobilním zařízení v rozlišení až 1080p 60fps (v závislosti na typu telefonu). Dron a kamera se snadno ovládají pomocí vestavěných tlačítek a odnímatelné ovládací páčky usnadňují uložení dálkového ovladače.

V široce otevřené oblasti bez elektromagnetického rušení používá dron O3+ a dálkový ovladač používá OcuSync 2.0 k chladkému přenosu video spojení rychlostí až 1080p 60fps (v závislosti na typu telefonu). Dálkový ovladač pracuje na frekvenci 2,4 GHz i 5,8 GHz a automaticky vybírá nejlepší přenosový kanál.

Vestavěná baterie má kapacitu 5200 mAh a energii 18,72 Wh a maximální dobu provozu 6 hodin. Dálkový ovladač nabíjí mobilní zařízení s nabíjecí schopností 500 mA@5 V. Dálkový ovladač automaticky nabíjí zařízení Android. U zařízení iOS se nejprve ujistěte, že je v DJI Fly povoleno nabíjení. Nabíjení zařízení iOS je ve výchozím nastavení zakázáno a je třeba jej povolit při každém zapnutí dálkového ovladače.

- Verze shody: Dálkový ovladač je v souladu s místními předpisy.
- Režim ovládacích páček: Režim ovládacích páček určuje funkci každého pohybu ovládacích páček. K dispozici jsou tři předprogramované režimy (režim 1, režim 2 a režim 3) a v DJI Fly lze konfigurovat vlastní režimy. Výchozí režim je režim 2.

## Používání dálkového ovladače

### Zapnutí/vypnutí

Jedním stisknutím tlačítka napájení zkontrolujte aktuální úroveň nabití baterie. Stiskněte jednou, potom znovu a podržte pro zapnutí nebo vypnutí dálkového ovladače. Pokud je úroveň nabití baterie příliš nízká, před použitím ji dobijte.

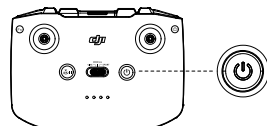

### Nabíjení baterie

Pomocí kabelu USB-C připojte dodanou nabíječku k portu USB-C na dálkovém ovladači. Plné nabití dálkového ovladače trvá přibližně čtyři hodiny.

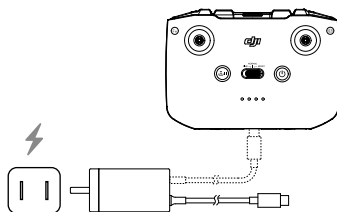

### Ovládání gimbálu a kamery

Tlačítko spouště/záznam: Jedním stisknutím pořídíte fotografii nebo spustíte nebo zastavíte nahrávání.

Přepínání fotografií/video: Jedním stisknutím přepnete mezi režimem fotografie a videa.

Ovladač gimbálu: Slouží k ovládání sklonu gimbálu.

Stiskněte a podržte přizpůsobitelné tlačítko, abyste mohli pomocí ovladače gimbálu upravit přiblížení v režimu Explore.

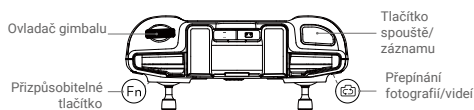

## Ovládání dronu

Ovládací páčky ovládají orientaci dronu (pan), pohyb vpřed/vzad (pitch), výšku (plyn) a pohyb doleva/doprava (naklání). Režim ovládacích páček určuje funkci každého pohybu ovládací páčky.

K dispozici jsou tři předprogramované režimy (režim 1, režim 2 a režim 3) a v DJI Fly lze konfigurovat vlastní režimy. Výchozí režim je režim 2.

### Režim 1

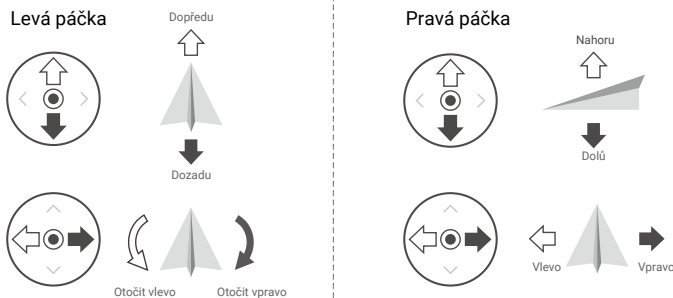



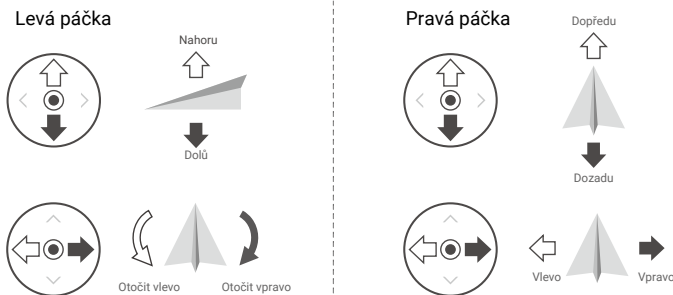

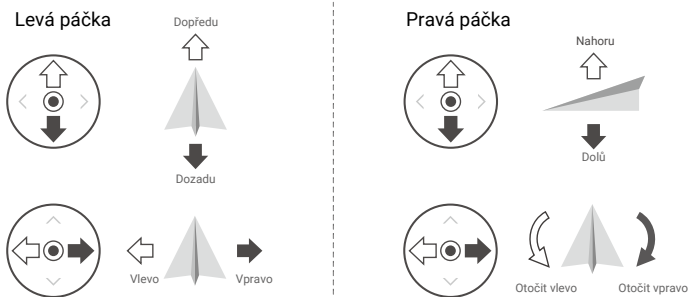

### Režim 2

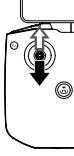
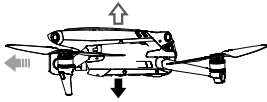

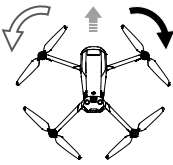
### Režim 3



Dálkový ovladač (režim 2)	Dron ( ← označuje přední část)	Poznámky
		Posunutím levé páčky nahoru nebo dolů změníte výšku dronu. Zatlačte páčku nahoru pro stoupání a dolů pro sestup. Čím více je páčka odsunuta od středové polohy, tím rychleji bude dron měnit výšku. Jemně zatlačte na páčku, abyste zabránili náhlým a neočekávaným změnám letové výšky.
		Pohybem levé páčky doleva nebo doprava se ovládá orientace dronu. Zatlačením páčky doleva otočíte dron proti směru hodinových ručiček a doprava, chcete-li dron otočit ve směru hodinových ručiček. Čím více je páčka odtlačena od středové polohy, tím rychleji se bude dron otáčet.
		Pohybem pravé páčky nahoru a dolů se mění sklon dronu. Zatlačte páčku nahoru pro let dopředu a dolů pro let vzad. Čím více je páčka odtlačena od středové polohy, tím rychleji se bude dron pohybovat.
		Pohybem pravé páčky doleva nebo doprava se změní náklon dronu. Zatlačte páčku doleva pro let doleva a doprava pro let doprava. Čím více je páčka odtlačena od středové polohy, tím rychleji se bude dron pohybovat.

### Přepínač letového režimu

Přepnutím přepínače vyberte letový režim.

Pozice	Letový režim
S	Režim Sport
N	Režim Normal
C	Režim Cine

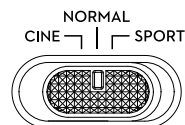

### Tlačítko Letová pauza / RTH

Stiskněte jednou, aby dron zastavil a zůstal na místě. Pokud dron provádí Chytré RTH nebo automatické přistání, stiskněte jednou pro ukončení procedury a poté zastavení.

Pro spuštění RTH stiskněte a podržte tlačítko RTH, dokud dálkový ovladač nezapí pá. Dalším stisknutím tohoto tlačítka zrušíte RTH a znovu získáte kontrolu nad dronem. Další informace o RTH naleznete v části Návrat do výchozího bodu..

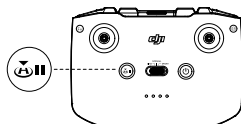

### Prizpůsobitelné tlačítko

Přejděte do Nastavení systému v DJI Fly a vyberte Ovládání pro přizpůsobení funkce tlačítka. Funkce zahrnují vycentrování gimbalu, přepínání pomocné LED a přepínání mapy a živého zobrazení.

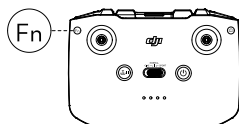

### Upozornění dálkového ovladače

Dálkový ovladač vydává upozornění během RTH nebo když je úroveň nabití baterie nízká (6 % až 15 %). Úroveň upozornění na nízkou úroveň baterie lze zrušit stisknutím tlačítka napájení. Upozornění na kritickou úroveň nabití baterie (méně než 5 %) však nelze zrušit.

### Optimální přenosová zóna

Signál mezi dronem a ovladačem je nejspolehlivější, když jsou antény umístěny vzhledem k dronu, jak je znázorněno níže.

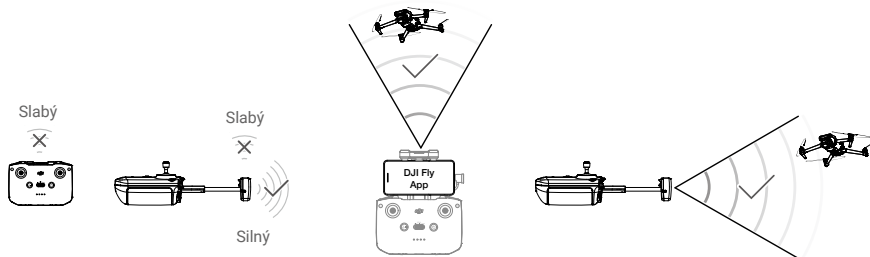

Optimální přenosová zóna

## Propojení dálkového ovladače

Dron a dálkový ovladač musí být před použitím propojeny. Chcete-li připojit nový dálkový ovladač, postupujte takto:

1. Zapněte dálkové ovládání a dron.
2. Spusťte DJI Fly.
3. V zobrazení kamery klepněte na ●●● a vyberte možnost Ovládání a spárování s dronem (propojení).
4. Stiskněte a podržte tlačítko napájení dronu déle než čtyři sekundy. Dron jednou pípne, což znamená, že je připraven k připojení. Dron dvakrát pípne, což znamená, že spojení bylo úspěšné. Kontrolky stavu baterie na dálkovém ovladači budou trvale svítit.



- Během propojování se ujistěte, že je dálkový ovladač do 0,5 m od dronu.
- Dálkový ovladač se automaticky odpojí od dronu, pokud je ke stejnému dronu připojen nový dálkový ovladač.



- Před každým letem plně nabijte dálkový ovladač. Dálkový ovladač vydá upozornění, když je baterie téměř vybitá.
  - Pokud je dálkový ovladač zapnutý a není používán po dobu pěti minut, zazní upozornění. Po 6 minutách se dron automaticky vypne. Výstrahu zrušíte pohybem ovládací páčky nebo stisknutím libovolného tlačítka.
  - Upravte držák mobilního zařízení tak, aby bylo zařízení bezpečně zajištěno.
  - Baterii plně nabijte alespoň jednou za tři měsíce, abyste zachovali její stav.
-

# Aplikace DJI Fly

---

Tato část představuje hlavní funkce aplikace DJI Fly.

# Aplikace DJI Fly

## Domovská obrazovka

Spusťte aplikaci DJI Fly a vstupte na domovskou obrazovku.

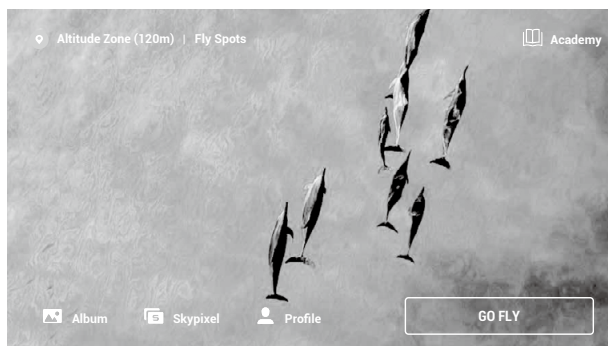

### Fly Spots

Prohlížejte si nebo sdílejte poblíž vhodná místa pro létání a natáčení, zjistěte více o GEO zónách a prohlédněte si letecké snímky různých míst pořízených jinými uživateli.

### Academie

Klepnutím na ikonu v pravém horním rohu vstoupíte do Akademie. Návody k produktům, letové tipy, bezpečnost letu a manuály si můžete prohlédnout zde.

### Album

Umožňuje prohlížet fotografie a videa z DJI Fly a mobilního zařízení. Create obsahuje šablony a Pro. Šablony poskytují funkci automatických úprav pro importované záběry. Pro vám umožňuje upravovat záběry ručně.

### SkyPixel

Chcete-li zobrazit videa a fotografie sdílené uživateli, vstupte do SkyPixel.

### Profil

Prohlédněte si informace o účtu, záznamy letů, fórum DJI, internetový obchod, funkci Find My Drone a další nastavení.

## Pohled kamery

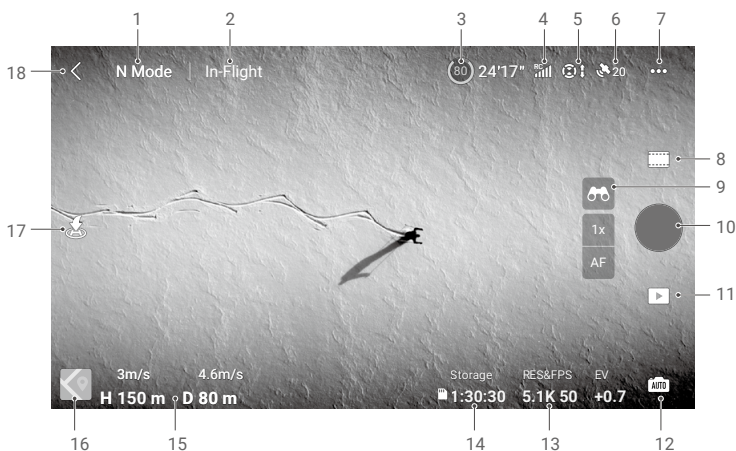

### 1. Režim letu

N : Zobrazuje aktuální letový režim.

### 2. Stavový řádek systému

In-Flight: Indikuje stav letu dronu a zobrazuje různé varovné zprávy.

### 3. Informace o baterii

80 24'17" : Zobrazuje aktuální úroveň baterie a zbývající dobu letu. Klepnutím zobrazíte další informace o baterii.

### 4. Síla signálu pro stahování videa

RC : Zobrazuje sílu stahování videa mezi dronem a dálkovým ovladačem.

### 5. Stav kamerových systémů

📷 : Levá strana ikony označuje stav předního, zadního a laterálního kamerového systému a pravá strana ikony označuje stav horního a spodního kamerového systému. Ikona je bílá, pokud systém pracuje normálně, a červená, když systém není k dispozici.

### 6. Stav GNSS

📶 20 : Zobrazuje aktuální sílu signálu GNSS. Klepnutím zkontrolujete stav signálu GNSS. Výchozí bod lze aktualizovat, když je ikona bílá, což znamená, že signál GNSS je silný.

### 7. Nastavení systému

⋮ : Klepnutím zobrazíte informace o bezpečnosti, ovládání a přenosu.

#### Bezpečnost

Letová asistence: Horní, přední, zadní a boční kamerové systémy jsou aktivovány po nastavení vyhýbání se překážkám na Bypass nebo Brake. Dron nemůže vnímat překážky, pokud je zakázáno vyhýbání se překážkám.

Zobrazení radarové mapy: Je-li povoleno, zobrazí se radarová mapa detekce překážek v reálném čase.

Ochrana letu: Klepnutím nastavíte maximální výšku letu, maximální vzdálenost, výšku Auto RTH (výchozí výška je 100 m) a aktualizujete výchozí bod.

Senzory: Klepnutím zobrazíte stav IMU a kompasu a v případě potřeby spustíte kalibraci.



Baterie: Klepnutím zobrazíte informace o baterii, jako je stav baterie, sériové číslo, časy nabíjení a datum výroby.

Pomocná LED: Klepnutím nastavíte pomocnou LED na auto, zapnuto nebo vypnuto. Nezapínejte pomocnou LED před vzletem.

LED diody předního ramene dronu: V automatickém režimu budou přední diody dronu během nahrávání deaktivovány, aby nebyla ovlivněna kvalita.

Odemknout GEO zónu: Klepnutím zobrazíte informace o odemknutí GEO zón.

Funkce Find My Drone pomáhá určit polohu dronu na zemi.

Pokročilá bezpečnostní nastavení zahrnují nastavení chování dronu při ztrátě signálu dálkového ovladače, kdy lze během letu zastavit vrtule a spínač AirSense.

Chování dronu při ztrátě signálu dálkového ovladače lze nastavit na Návrat do výchozího bodu, Sestoupit a Vznášet se.

„Pouze v případě nouze“ znamená, že motory lze zastavit během letu pouze v nouzové situaci, například když dojde ke srážce, motor se zastavil, dron se převaluje ve vzduchu nebo je dron neovladatelný a velmi rychle stoupá nebo klesá. „Kdykoli“ znamená, že motory lze zastavit během letu kdykoli, jakmile uživatel provede příkaz kombinací páček (CSC). Zastavení motorů během letu způsobí havárii dronu.

Když je detekováno pilotované letadlo, zobrazí se v DJI Fly upozornění, pokud je povoleno AirSense. Před použitím AirSense si přečtěte prohlášení o vyloučení odpovědnosti v DJI Fly.

### Ovládání

Nastavení dronu: Nastavení jednotek.

Nastavení gimbalu: Klepnutím nastavíte režim gimbalu, pokročilá nastavení, úhel gimbalu a provedete kalibraci gimbalu.

Nastavení dálkového ovladače: Klepnutím nastavíte funkci přizpůsobitelného tlačítka, zkalibrujete dálkový ovladač a přepnete režimy páček. Před změnou režimu páček se ujistěte, že rozumíte ovládání v tomto režimu.

Letový kurz pro začátečníky: Podívejte se na letový kurz.

Připojit ke dronu: Klepnutím zahájíte propojení, pokud dron není propojen s dálkovým ovladačem.

### Kamera

Nastavení parametrů kamery: Zobrazuje různá nastavení podle režimu snímání.

Obecná nastavení: Klepnutím zobrazíte a nastavíte histogram, upozornění na přexponování, mřížku, úroveň špiček, vyvážení bílé, automatickou synchronizaci HD fotografií a mezipaměť při nahrávání.

Místo uložení: Záznam lze uložit v dronu nebo na microSD kartu. Vnitřní úložiště a microSD karty lze naformátovat. Upravít lze také nastavení maximální kapacity mezipaměti videa a nastavení resetování kamery.

### Přenos

Nastavení definice, frekvence a režimu kanálu.

### Informace

Zobrazte informace o zařízení, informace o firmwaru, verzi aplikace, verzi baterie a další.

## 8. Režimy snímání



Video: Normal, Slow Motion.

Fotografie: Single, SmartPhoto, AEB a Timed Shot.

## 9. Režim Explore



Ikona ukazuje poměr přiblížení. Klepnutím na  upravte poměr přiblížení.

AF / MF : Klepnutím nebo podržením ikony přepnete režim ostření.

## 10. Tlačítko spouště/záznamu



Klepnutím pořídíte fotografii nebo spustíte či zastavíte nahrávání videa.

### 11. Přehrávání

 : Klepnutím spustíte přehrávání a zobrazíte náhled fotografií a videí, jakmile jsou pořízeny.

### 12. Přepínač režimů kamery

 : Vyberte si mezi režimem Auto a Pro v režimu fotografie.  
V různých režimech lze nastavit různé parametry.

### 13. Parametry snímání

 : Zobrazuje aktuální parametry snímání. Klepnutím otevřete nastavení parametrů.

### 14. Informace o uložení

 : Zobrazuje zbývající počet fotografií nebo dobu záznamu videa v aktuálním úložišti.  
Klepnutím zobrazíte dostupnou kapacitu SSD nebo microSD karty.

### 15. Letová telemetrie

**D 80m H 150m 4.6m/s 3m/s** : Zobrazuje vzdálenost mezi dronem a výchozím bodem, výšku od výchozího bodu, horizontální rychlost dronu a vertikální rychlost dronu.

### 16. Mapa

 : Klepnutím přepnete na indikátor polohy, který zobrazuje informace, jako je orientace a úhel náklonu dronu, poloha dálkového ovladače a poloha výchozího bodu.

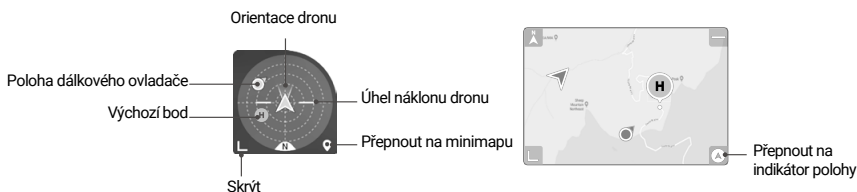

### 17. Automatický start/přistání/RTH

 : Klepněte na ikonu. Když se zobrazí výzva, stiskněte a podržte tlačítko pro zahájení automatického vzletu nebo přistání.

 : Klepnutím spustíte Chytré RTH a dron se vrátí do posledního zaznamenaného výchozího bodu.

### 18. Zpět

 : Klepnutím se vrátíte na domovskou obrazovku.

Stisknutím a podržením na obrazovce vyvolejte lištu pro nastavení gimbalu pro nastavení úhlu gimbalu.

Klepnutím na obrazovku aktivujete zaostření nebo bodové měření. Zaostření nebo bodové měření se bude zobrazovat odlišně v závislosti na režimu zaostření, režimu expozice a režimu bodového měření. Po použití bodového měření stiskněte a podržte na obrazovce, abyste uzamkli expozici. Chcete-li expozici odemknout, znovu stiskněte a podržte na obrazovce.



- Před spuštěním DJI Fly se ujistěte, že je vaše zařízení plně nabitou.
- Při používání DJI Fly jsou vyžadována mobilní data. Ohledně poplatků za data kontaktujte svého bezdrátového operátora.
- Pokud jako zobrazovací zařízení používáte mobilní telefon, NEPŘIJÍMEJTE telefonní hovory ani nepoužívejte funkce SMS během letu.
- Pečlivě si přečtěte všechny bezpečnostní tipy, varovné zprávy a prohlášení o vyloučení odpovědnosti. Seznamte se se souvisejícími předpisy ve vaší oblasti. Jste výhradně odpovědní za to, že budete znát všechny příslušné předpisy a budete létat způsobem, který je v souladu.
  - a. Před použitím automatického vzletu a automatického přistání si přečtěte a pochopte varovné zprávy.
  - b. Před nastavením letové výšky nad výchozí limit si přečtěte a pochopte varovné zprávy a prohlášení o vyloučení odpovědnosti.
  - c. Před přepnutím mezi letovými režimy si přečtěte varovné zprávy a prohlášení o vyloučení odpovědnosti a pochopte je.
  - d. Přečtěte si a pochopte varovné zprávy a výzvy k vyloučení odpovědnosti v blízkosti nebo v GEO zónách.
  - e. Před použitím inteligentních letových režimů si přečtěte varovné zprávy a pochopte je.



- Pokud k tomu budete vyzváni v aplikaci, okamžitě přistaňte s dronem na bezpečném místě
  - Před každým letem zkontrolujte všechny varovné zprávy na kontrolním seznamu zobrazeném v aplikaci.
  - Použijte tutoriál v aplikaci k procvičení svých letových dovedností, pokud jste nikdy neřídili dron nebo pokud nemáte dostatečné zkušenosti k tomu, abyste dron řídili s jistotou.
  - Před každým letem se připojte k internetu a uložte do mezipaměti mapová data oblasti, kde hodláte s dronem letět.
  - Aplikace je navržena tak, aby vám pomohla při provozu. Používejte svůj vlastní úsudek nespolehejte na aplikaci při ovládání vašeho dronu. Používání aplikace podléhá podmínkám použití DJI Fly a zásadám ochrany osobních údajů DJI. Pozorně si je přečtěte v aplikaci.
-

# Let

---

Tato část popisuje postupy bezpečného letu a letová omezení.

# Let

Jakmile je předletová příprava dokončena, doporučuje se zdokonalit své letové dovednosti a procvíčit si bezpečné létání. Ujistěte se, že všechny lety jsou prováděny na otevřeném prostranství. Informace o používání dálkového ovladače a aplikace k ovládání dronu najdete v částech Dálkový ovladač a DJI Fly.

## Požadavky na letové prostředí

1. Nepoužívejte dron za nepříznivých povětrnostních podmínek včetně rychlosti větru přesahující 12 m/s, sněhu, deště a mlhy.
2. Létejte pouze na otevřených prostranstvích. Vysoké konstrukce a velké kovové konstrukce mohou ovlivnit přesnost palubního kompasu a systému GNSS. Doporučuje se udržovat dron ve vzdálenosti alespoň 5 m od konstrukcí.
3. Vyhýbejte se překážkám, davům, vedení vysokého napětí, stromům a vodním plochám. Dron držte alespoň 3 m nad vodou.
4. Minimalizujte rušení tím, že se vyhnete oblastem s vysokou úrovní elektromagnetismu, jako jsou místa v blízkosti elektrického vedení, základnových stanic, elektrických rozvodů a vysílačích věží.
5. Výkon dronu a baterie podléhá faktorům prostředí, jako je hustota vzduchu a teplota. Při letu ve výšce 6 000 m nebo více nad mořem buďte opatrní, protože může dojít ke snížení výkonu baterie a dronu.
6. Drony nemohou používat GNSS v polárních oblastech. Při létání v takových místech použijte spodní kamerový systém.
7. Pokud startujete z pohyblivého povrchu, jako je pohyblivý člun nebo vozidlo, létejte opatrně.

## Letové limity a GEO zóny

Provozovatelé bezpilotních letounů (UAV) by měli dodržovat předpisy samoregulačních organizací, jako je Mezinárodní organizace pro civilní letectví, Federální úřad pro letectví a místní letecké úřady. Z bezpečnostních důvodů jsou ve výchozím nastavení povoleny letové limity, aby uživatelům pomohly provozovat tento dron bezpečně a legálně. Uživatelé mohou nastavit limity výšky a vzdálenosti.

Limity nadmořské výšky, limity vzdálenosti a GEO zóny fungují současně pro řízení bezpečnosti letu, když je k dispozici GNSS. Nadmořská výška může být omezena pouze v případě, že GNSS není k dispozici.

### Limity letové výšky a vzdálenosti

Výšku letu a limity vzdálenosti lze změnit v DJI Fly. Na základě těchto nastavení bude dron létat v omezeném válci, jak je znázorněno níže:

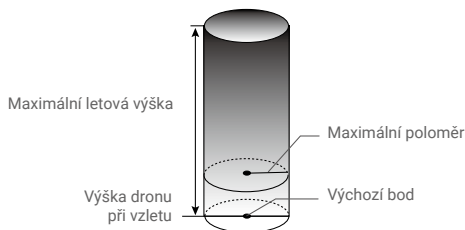

### Když je k dispozici GNSS

	Letové limity	Aplikace DJI Fly
Max. výška letu	Nadmořská výška letadla nesmí překročit specifikovanou hodnotu	Upozornění: Bylo dosaženo limitu výšky
Max. poloměr	Vzdálenost letu musí být v rámci maximálního poloměru	Upozornění: Dosaženo limitu vzdálenosti

### Je k dispozici jen spodní kamerový systém

	Letové limity	Aplikace DJI Fly
Max. výška letu	Výška je omezena na 30 m, když je signál GNSS slabý. Výška je omezena na 3 m, když je signál GNSS slabý a světelné podmínky nejsou dostatečné.	Upozornění: Bylo dosaženo limitu výšky.
Max. poloměr	Omezení okruhu jsou deaktivována a v aplikaci nelze přijímat varovné výzvy.	



- Výškový limit při slabém GNSS nebude omezen, pokud byl při zapnutí dronu silný signál GNSS.
- Pokud dron dosáhne limitu, stále můžete dron ovládat, ale nemůžete s ním letět dále. Pokud dron letí mimo maximální rádius, automaticky se vrátí zpět do dosahu, pokud je signál GNSS silný.
- Z bezpečnostních důvodů nelétejte v blízkosti letišť, dálnic, nádraží, železničních tratí, center měst nebo jiných citlivých oblastí. Létejte s dronem pouze ve vaší linii viditelnosti.

### GEO zóny

Všechny GEO zóny jsou uvedeny na oficiálních stránkách DJI na <http://www.dji.com/flysafe>. GEO zóny jsou rozděleny do různých kategorií a zahrnují místa, jako jsou letiště, pole, kde létají pilotovaná letadla v malých výškách, hranice mezi zeměmi a citlivá místa, jako jsou elektrárny. V aplikaci DJI Fly budou upozornění na létání v GEO zónách.

### Předletový kontrolní seznam

1. Ujistěte se, že dálkový ovladač, mobilní zařízení a inteligentní letová baterie jsou plně nabitě.
2. Ujistěte se, že inteligentní letová baterie a vrtule jsou bezpečně namontovány.
3. Ujistěte se, že jsou ramena dronu rozložena.
4. Ujistěte se, že gimbál a kamera fungují normálně.
5. Ujistěte se, že nic nebrání motorům a že fungují normálně.
6. Ujistěte se, že je aplikace DJI Fly úspěšně připojena k dronu.
7. Ujistěte se, že čočka kamery a senzory kamerového systému jsou čisté.
8. Používejte pouze originální díly DJI nebo díly certifikované společností DJI. Neautorizované díly nebo díly od necertifikovaných výrobců DJI mohou způsobit poruchy systému a ohrozit bezpečnost.

## Automatický start/přistání



### Automatický vzlet

Použití automatického vzletu:

1. Spusťte DJI Fly a vstupte do pohledu kamery.
2. Proveďte všechny kroky v předletovém kontrolním seznamu.
3. Klepněte na . Pokud jsou podmínky bezpečné pro vzlet, stiskněte a podržte tlačítko pro potvrzení.
4. Dron vzlétne a bude se vznášet 1,2 m nad zemí.

### Automatické přistání

Použití automatického přistání:

1. Klepněte na . Pokud jsou podmínky bezpečné pro přistání, potvrďte stisknutím a podržením tlačítka.
2. Automatické přistání lze zrušit klepnutím na .
3. Pokud systém vidění funguje normálně, bude aktivována ochrana při přistání.
4. Motory se po přistání zastaví.

## Spouštění/zastavování motorů

### Spouštění motorů

Ke spuštění motorů se používá příkaz kombinací páček (CSC). Zatlačte obě páčky do spodních vnitřních nebo vnějších rohů pro spuštění motorů. Jakmile se motory začnou otáčet, uvolněte obě páčky současně.



### Zastavení motorů

Existují dva způsoby, jak zastavit motory.

Metoda 1: Když dron přistane, zatlačte a podržte levou páčku směrem dolů. Motory se po třech sekundách zastaví.

Metoda 2: Když letadlo přistane, zatlačte levou páku dolů a proveďte stejné CSC, které bylo použito ke spuštění motorů. Motory se okamžitě zastaví. Jakmile se motory zastaví, uvolněte obě páčky.

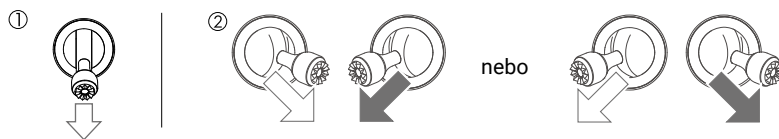

Metoda 1

Metoda 2

### Zastavení motorů uprostřed letu

Zastavení motorů během letu způsobí havárii dronu. Motory by měly být zastaveny během letu pouze v nouzové situaci, například když došlo ke srážce nebo když se dron vymкнуł kontrole a velmi rychle stoupá nebo klesá, převaluje se ve vzduchu nebo když se motor zasekl. K zastavení motorů během letu použijte stejný CSC, který byl použit ke spuštění motorů. Výchozí nastavení lze změnit v aplikaci DJI Fly.

## Letová zkouška

### Postupy vzletu/přistání

1. Umístěte dron na otevřenou, rovnou plochu s indikátorem stavu dronu směrem k vám.
2. Zapněte dron a dálkový ovladač.
3. Spusťte DJI Fly a vstupte do pohledu kamery.
4. Počkejte na dokončení samokontroly, pokud v DJI Fly není žádné abnormální varování, je bezpečné létat.
5. Jemně zatlačte na páčku plynu pro vzlet nebo použijte automatický vzlet.
6. Zatáhněte za páčku plynu nebo použijte automatické přistání pro přistání dronu.
7. Po přistání zatlačte páčku plynu dolů a držte. Motory se po třech sekundách zastaví.
8. Vypněte dron a dálkový ovladač.

### Video návrhy a tipy

1. Předletový kontrolní seznam je navržen tak, aby vám pomohl bezpečně létat a zajistil, že budete moci natáčet video během letu. Před každým letem si projděte úplný předletový kontrolní seznam.
2. Vyberte požadovaný provozní režim gimbalu v DJI Fly.
3. Pro záznam videa použijte režim Normal nebo Cine.
4. NELÉTEJTE za špatných povětrnostních podmínek, jako když prší nebo fouká vítr.
5. Vyberte nastavení kamery, které nejlépe vyhovuje vašim potřebám.
6. Proveďte letové testy pro stanovení letových tras a pro náhled scén.



- Ujistěte se, že je dron před vzletem umístěn na rovný a stabilní povrch. NEVZLÉTEJTE z dlaně nebo při držení dronu v rukou.
-



# Příloha

---

# Příloha

## Specifikace

<b>Dron</b>	
Vzletová hmotnost	895 g (Mavic 3) 899 g (Mavic 3 Cine)
Rozměry (D×Š×V)	Složený: 221 × 96,3 × 90,3 mm Rozložený: 347,5 × 283 × 107,7 mm
Diagonální vzdálenost	380,1 mm
Maximální rychlost výstupu	Režim S: 8 m/s Režim N: 6 m/s Režim C: 1 m/s
Maximální rychlost klesání	Režim S: 6 m/s Režim N: 6 m/s Režim C: 1 m/s
Maximální rychlost (blízko hladiny moře, bezvětří)	Režim S: 21 m/s; Režim S (EU): 19 m/s Režim N: 15 m/s Režim C: 5 m/s
Max. servis.strop nad hladinou moře	6 000 m
Max. doba letu	46 min (měřeno při letu rychlostí 32,4 km/h za bezvětří)
Max. doba vznášení (v bezvětří)	40 min
Max. letová vzdálenost	30 km
Max. odolnost proti rychlosti větru	12 m/s
Max. úhel náklonu	Režim S: 35° Režim N: 30° Režim C: 25°
Max. úhlová rychlost	200°/s
Provozní teplota	-10°C až 40°C
GNSS	GPS + Galileo + BeiDou
Rozsah přesnosti vznášení	Vertikální: Kamerové polohování: ±0,1 m GNSS polohování: ±0,5 m Horizontální: Kamerové polohování: ±0,3 m Vysoce přesné polohování: ±0,5 m
Vnitřní úložiště	Mavic 3: 8 GB (7,2 GB dostupného úložiště) Mavic 3 Cine: 1 TB (934,8 GB dostupného úložiště)
<b>Kamera Hasselblad</b>	
Senzor	4/3 CMOS Efektivní pixely: 20 Mpx
Objektiv	FOV: 84° Ekvivalent formátu: 24 mm Světelnost: f/2,8-f/11 Rozsah snímání: 1 m až ∞ (s automatickým ostřením)a
Rozsah ISO	Video: 100-6400 Fotografie: 100-6400
Rychlost elektronické závěrky	1/8000-8 s
Maximální velikost obrázku	5280 × 3956
Režimy fotografování	Single: 20 Mpx Automatická expoziční řada (AEB): 20 MP, 3/5 snímků s kroky po 0,7 EV Timed: 20 MP 2/3/5/7/10/15/20/30/60 sekund

Rozlišení videa	Apple ProRes 422 HQ 5.1K: 5120 × 2700@24/25/30/48/50fps DCI 4K : 4096 × 2160@24/25/30/48/50/60/120*fps 4K : 3840 × 2160@24/25/30/48/50/60/120*fps H264/H.265 5.1K : 5120 × 2700@24/25/30/48/50fps DCI 4K : 4096 × 2160@24/25/30/48/50/60/120*fps 4K : 3840 × 2160@24/25/30/48/50/60/120*fps FHD : 1920 × 1080@24/25/30/48/50/60/120*/200*fps * Zaznamenaná snímková frekvence, odpovídající video se přehraje jako zpomalené video
Maximální přenosová rychlost videa	H.264: 200Mb/s; H.265: 140Mb/s
Podporovaný systém souborů	exFAT
Formát fotografie	JPEG/DNG (RAW)
Formát videa	Mavic 3: MP4/MOV (MPEG-4 AVC/H.264, HEVC/H.265)  Mavic 3 Cine: MP4/MOV (MPEG-4 AVC/H.264, HEVC/H.265) MOV (Apple ProRes 422 HQ)
Telekamera	
Senzor	1/2palcový CMOS
Objektiv	FOV: 15° Ekvivalent formátu: 162 mm Světelnost: f/4,4 Rozsah snímání: 3 m až ∞
Rozsah ISO	Video: 100-6400 Fotografie: 100-6400
Rychlost elektronické závěrky	1/8000-2 s
Maximální velikost obrázku	4000 × 3000
Formát fotografie	JPEG
Formát videa	MP4/MOV (MPEG-4 AVC/H.264, HEVC/H.265)
Režimy fotografování	Jeden snímek: 12 Mpx
Rozlišení videa	H264/H.265 4K: 3840 × 2160@30fps FHD: 1920 × 1080@30fps
Digitální zoom	4x
Gimbal	
Stabilizace	3osá (tilt, roll, pan)
Mechanický rozsah	Tilt: -135° až +100° Roll: -45° až +45° Pan: -27° až +27°
Ovladatelný rozsah	Tilt: -90° až 35° Pan: -5° až 5°
Maximální rychlost ovládání (tilt)	100°/s
Rozsah úhlových vibrací	±0,007°
Snímací systém	
Typ	Všesměrové kamerové systémy a infračervený snímací systém

Přední kamerový systém	Přesný rozsah měření: 0,5-20 m Dosah detekce: 0,5-200 m Efektivní rychlost snímání: ≤15 m/s FOV: 90° (horizontálně), 103° (vertikálně)
Zadní kamerový systém	Přesný rozsah měření: 0,5-16 m Efektivní rychlost snímání: ≤12 m/s FOV: 90° (horizontálně), 103° (vertikálně)
Boční kamerový systém	Přesný rozsah měření: 0,5-25 m Efektivní rychlost snímání: ≤15 m/s FOV: 90° (horizontální), 85° (vertikální)
Horní kamerový systém	Přesný rozsah měření: 0,2-10 m Efektivní rychlost snímání: ≤6 m/s FOV: 100° (vpředu a vzadu), 90° (vlevo a vpravo)
Spodní kamerový systém	Přesný rozsah měření: 0,3-18 m Efektivní rychlost snímání: ≤6 m/s FOV: 130° (vpředu a vzadu), 160° (vlevo a vpravo)
Provozní prostředí	Přední, boční, horní, zadní: Rozeznatelné povrchy, dostatečné osvětlení lux >15 Spodní: Nereflexní, rozpoznatelné povrchy s difúzní odrazivostí > 20 %, jako jsou stěny, stromy, lidé; Přiměřené osvětlení lux >15 Povrch s jasným vzorem
<b>Přenos</b>	
Video přenosový systém	O3+
Kvalita živého náhledu	Dálkový ovladač: 1080p@30fps/1080p@60fps
Provozní frekvence	2,400-2,4835 GHz, 5,725-5,850 GHz
Maximální přenosová vzdálenost (bez překážek, bez rušení)	15 km (FCC), 8 km (CE/SRRC/MIC)
Maximální rychlost stahování	SDR: 5,5 MB/s (s RC-N1) 15 MB/s (s DJI RC Pro)
Latence (v závislosti na prostředí a mobilním zařízení)	130 ms (s RC-N1) 120 ms (s DJI RC Pro)
Antény	4 antény, 2T4R
Výkon vysílače (EIRP)	2,4 GHz: <33 dBm (FCC), <20 dBm (CE/SRRC/MIC) 5,8 GHz: <33 dBm (FCC), <30 dBm (SRRC), <14 dBm (CE)
<b>Inteligentní letová baterie</b>	
Kapacita	5000 mAh
Standardní napětí	15,4 V
Maximální nabíjecí napětí	17,6 V
Typ baterie	LiPo 4S
Energie	77 Wh
Hmotnost	335,5 g
Teplota nabíjení	5 °C až 40 °C
<b>Nabíječka baterií</b>	
Vstup	100-240 V AC (47-63 Hz) 2,0 A
Výstup	USB-C: 5.0 V = 5.0 A/9.0 = 5.0 A/12.0 V = 5.0 A/15.0 V = 4.3 A/ 20.0 V = 3.25 A/5.0~20.0 V = 3.25 A USB-A: 5 V = 2 A
Jmenovitý výkon	65 W

<b>Nabíjecí hub</b>	
Vstup	USB-C: 5 V-20 V = 5.0 A max
Výstup	Port baterie: 12 V - 17,6 V = 5,0 A max
Jmenovitý výkon	65 W
Typ nabíjení	Nabíjí postupně tři inteligentní letové baterie
Teplota nabíjení	5°C až 40°C
<b>Nabíječka do auta</b>	
Vstup	Napájecí port automobilu: 12,7 V-16 V = 6,5 A, Napětí: 14 V DC
Výstup	USB-C: 5.0 V = 5.0 A/9.0 = 5.0 A/12.0 V = 5.0 A/15.0 V = 4.3A/ 20.0 V = 3.25 A/5.0~20.0 V = 3.25 A USB-A: 5 V = 2 A
Jmenovitý výkon	65 W
Doba nabíjení	cca 96 minut
Teplota nabíjení	5°C až 40°C
<b>Úložiště</b>	
Podporované SD karty	Karta microSD SDXC, UHS-I Speed Grade 3
Doporučené microSD karty	Při nahrávání v normálním rozlišení videa se doporučuje používat karty SD uvedené níže. Odpovídající rozlišení: H.265 5.1K : 5120x2700@24/25/30/48/50fps DCI 4K : 4096x2160@24/25/30/48/50/60/120fps 4K: 3840x2160@24/25/30/48/50/60/120fps FHD : 1920x1080@24/25/30/48/50/60/120/200fps H.264 DCI 4K : 4096x2160@24/25/30/48/50/60fps 4K : 3840x2160@24/25/30/48/50/60fps FHD: 1920x1080@24/25/30/48/50/60/120/200fps SanDisk Extreme Pro 64G v30 A2 microSDXC SanDisk Extreme Pro 128G v30 A2 microSDXC SanDisk Extreme Pro 256G v30 A2 microSDXC SanDisk Extreme Pro 400G v30 A2 microSDXC SanDisk High Endurance 64G v30 XC I microSDXC SanDisk High Endurance 128G v30 XC I microSDXC SanDisk High Endurance 256G v30 XC I microSDXC SanDisk Extreme 128G v30 A2 microSDXC SanDisk Extreme 256G v30 A2 microSDXC SanDisk Extreme 512G v30 A2 microSDXC Lexar 667x 64G microSDXC Lexar 667x 128G microSDXC Lexar 667x 256G microSDXC Lexar High Endurance 64G V30 XC I microSDXC Lexar High Endurance 128G microSDXC Samsung Evo Plus 64G microSDXC Samsung Evo Plus 128G microSDXC Samsung Evo Plus 256G microSDXC Samsung Evo Plus 512G microSDXC

	<p>Při nahrávání ve vysokém rozlišení videa se doporučuje používat karty SD uvedené níže.          Odpovídající rozlišení:          H.264          5.1K: 5120x2700@24/25/30/48/50fps          DCI 4K: 4096x2160@120fps          4K : 3840x2160@120fps</p> <p>SanDisk Extreme Pro 64G v30 A2 microSDXC          SanDisk Extreme Pro 128G v30 A2 microSDXC          SanDisk Extreme Pro 256G v30 A2 microSDXC          SanDisk Extreme Pro 400G v30 A2 microSDXC          SanDisk High Endurance 64G v30 XC I microSDXC          SanDisk High Endurance 128G v30 XC I microSDXC          SanDisk High Endurance 256G v30 XC I microSDXC          Lexar High Endurance 64G V30 XC I microSDXC          Lexar High Endurance 128G microSDXC          Lexar 667x 64G microSDXC          Lexar 667x 128G microSDXC          Lexar 667x 256G microSDXC</p>
SSD	<p>Kapacita: 1TB          Maximální rychlost čtení: 700 MB/s*          Maximální rychlost zápisu: 471 MB/s*</p> <p>* Maximální rychlost čtení nebo zápisu letadla.          Rychlost se může lišit při připojení k počítači nebo jinému zařízení.</p>
<b>Dálkový ovladač DJI RC-N1</b>	
System přenosu	OcuSync 2.0
Doba provozu	6 hodin (bez nabíjení mobilního zařízení) 4 hodiny (s nabíjením mobilního zařízení)
Podporované typy portů USB	Lightning, Micro USB, USB-C Lightning, Micro USB, USB-C
Maximální podporovaná velikost mobilního zařízení (V×Š×T)	180 mm × 86 mm × 10 mm
Provozní teplota	0°C až 40°C
Výkon vysílače (EIRP)	2,4 GHz: ≤ 26 dBm (FCC), ≤ 20 dBm (CE/SRRC/MIC)  5,8 GHz: ≤ 26 dBm (FCC/SRRC), ≤ 14 dBm (CE)

### Aktualizace firmware

K aktualizaci firmwaru dronu použijte DJI Fly nebo DJI Assistant 2 (řada spotřebitelských dronů).

#### Pomocí DJI Fly

Když připojíte dron nebo dálkový ovladač k DJI Fly, budete upozorněni, pokud bude k dispozici nová aktualizace firmwaru. Chcete-li zahájit aktualizaci, připojte dálkový ovladač nebo mobilní zařízení k internetu a postupujte podle pokynů na obrazovce. Pamatujte, že nemůžete aktualizovat firmware, pokud není dálkový ovladač propojen s dronem. Je vyžadováno připojení k internetu.

#### Pomocí DJI Assistant 2 (řada spotřebitelských dronů)

Aktualizujte firmware dronu a dálkového ovladače samostatně pomocí DJI Assistant 2 (řada spotřebitelských dronů).

Při aktualizaci firmwaru letadla pomocí DJI Assistant 2 (řada spotřebitelských dronů) postupujte podle následujících pokynů:

1. Spusťte DJI Assistant 2 (řada spotřebitelských dronů) a přihlaste se pomocí svého účtu DJI.
2. Zapněte dron a připojte jej k počítači přes port USB-C.
3. Vyberte DJI Mavic 3 a klikněte na Firmware Updates na levém panelu.
4. Vyberte verzi firmwaru, na kterou chcete aktualizovat.
5. Počkejte na stažení firmwaru. Aktualizace firmwaru se spustí automaticky.
6. Po dokončení aktualizace firmwaru se dron automaticky restartuje.

Při aktualizaci firmwaru dálkového ovladače pomocí DJI Assistant 2 (řada spotřebitelských dronů) postupujte podle následujících pokynů:

1. Spusťte DJI Assistant 2 (řada spotřebitelských dronů) a přihlaste se pomocí svého účtu DJI.
2. Zapněte dálkový ovladač a připojte jej k počítači přes port USB-C pomocí kabelu Micro USB.
3. Vyberte DJI Mavic 3 Remote Controller a klikněte na Firmware Updates na levém panelu.
4. Vyberte verzi firmwaru, na kterou chcete aktualizovat.
5. Počkejte na stažení firmwaru. Aktualizace firmwaru se spustí automaticky.
6. Počkejte na dokončení aktualizace firmwaru.

- 
- ⚠ Ujistěte se, že jste provedli všechny kroky k aktualizaci firmwaru. V opačném případě může aktualizace selhat.
  - Aktualizace firmwaru bude trvat přibližně 10 minut. Je normální, že gimbal ochabne, indikátory stavu dronu blikají a dron se restartuje. Trpělivě vyčkejte, dokud nebude aktualizace dokončena.
  - Ujistěte se, že má počítač přístup k internetu.
  - Před provedením aktualizace se ujistěte, že je inteligentní letová baterie nabitá alespoň na 40 % a dálkový ovladač je nabitý alespoň na 30 %.
  - Během aktualizace neodpojujte dron od počítače.
- 

### Poprodejní informace

Navštivte <https://www.dji.com/support>, kde se dozvíte více o zásadách poprodejních služeb, opravárenských službách a podpoře.

Podpora DJI  
<http://www.dji.com/support>

Tento obsah se může změnit.  
Stáhněte si nejnovější verzi z:  
<http://www.dji.com/mavic-3>

Máte-li jakékoli dotazy k tomuto dokumentu, kontaktujte společnost DJI  
zasláním zprávy na adresu [DocSupport@dji.com](mailto:DocSupport@dji.com).

DJI je ochranná známka společnosti DJI.  
Copyright © 2021 DJI Všechna práva vyhrazena.

Dovozce  
Beryko s.r.o.  
Na Roudné 1162/76, 301 00 Plzeň  
[www.beryko.cz](http://www.beryko.cz)