

dji MINI SE

Uživatelská příručka v1.0

2021.06

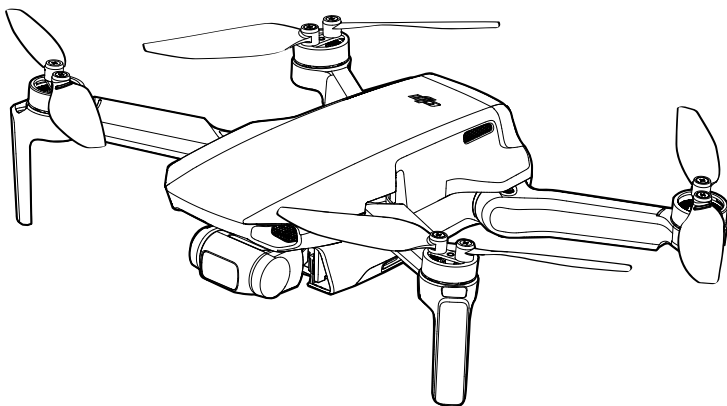

Hledání klíčových slov

Chcete-li najít téma, vyhledejte klíčová slova jako „baterie“ a „instalace“. Pokud ke čtení tohoto dokumentu používáte Adobe Acrobat Reader, zahajte vyhledávání stisknutím Ctrl + F na Windows nebo Command + F na Macu.

Navigace k tématu

Zobrazit úplný seznam témat v obsahu. Kliknutím na téma přejděte do dané sekce.

Tisk tohoto dokumentu

Tento dokument podporuje tisk ve vysokém rozlišení.

Používání této příručky

Legenda

⚠ Varování

⚠ Důležité

💡 Tipy a triky

📖 Odkazy

Čtěte před prvním letem

Před použitím DJI™ Mini SE si přečtěte následující dokumenty:

1. Obsah balení
2. Uživatelská příručka
3. Rychlý průvodce
4. Zřeknutí se odpovědnosti a bezpečnostní pokyny

Před prvním použitím se doporučuje zhlédnout všechna výuková videa na oficiálních webových stránkách DJI a přečíst si upozornění a bezpečnostní pokyny. Připravte se na svůj první let prostudováním příručky pro rychlý start, další informace najdete v této uživatelské příručce.

Stáhněte si aplikaci DJI Fly

Ujistěte se, že během letu používáte DJI Fly. Naskenujte QR kód vpravo a stáhněte si nejnovější verzi aplikace.

Verze DJI Fly pro Android je kompatibilní s Androidem v6.0 a novějším.
iOS verze DJI Fly je kompatibilní s iOS v10.0.2 a novějším.



Video návody

Přejděte na níže uvedenou adresu nebo přejděte do Akademie v aplikaci DJI Fly a podívejte se na výuková videa DJI Mini SE, která demonstrují, jak bezpečně používat DJI Mini SE: <https://www.dji.com/mini-se/video>



* Pro zvýšení bezpečnosti je let dronu omezen na výšku 30 m a vzdálenost 50 m, pokud není během letu připojen nebo přihlášen k aplikaci. To platí pro DJI Fly a všechny aplikace kompatibilní s drony DJI.



Provozní teplota tohoto produktu je 0 až 40°C. Nesplňuje standardní provozní teplotu pro vojenské použití (-55 až 125°C), která je nutná k výdrži ve větší variabilitě prostředí. Produkt provozujte vhodným způsobem a pouze pro situace, které splňují požadavky na rozsah provozních teplot dané třídy.

Obsah

Používání této příručky	2
Legenda	2
Přečtěte si před prvním letem	2
Stáhněte si aplikaci DJI Fly	2
Video tutoriály	2
Stáhněte si DJI Assistant 2 pro Mavic	2
Profil produktu	6
Úvod	6
Hlavní funkce	6
Příprava dronu	6
Příprava dálkového ovladače	7
Schéma dronu	8
Schéma dálkového ovladače	8
Aktivace	9
Dron	11
Letové režimy	11
Indikátor stavu dronu	12
Návrat domů	12
Kamerový a infračervený snímací systém	15
Inteligentní letový režim	16
Letový záznamník	18
Vrtule	18
Inteligentní letová baterie	19
Gimbal a kamera	23
Dálkový ovladač	26
Profil dálkového ovladače	26
Použití dálkového ovladače	26
Optimální přenosová zóna	29
Propojení dálkového ovladače	29
Aplikace DJI Fly	31
Domovská obrazovka	31
Zobrazení kamery	32

Let	36
Požadavky na letové prostředí	36
Letové limity a GEO zóny	36
Předletový kontrolní seznam	37
Automatický start/přistání	38
Spouštění/zastavování motorů	38
Letová zkouška	39
Příloha	41
Specifikace	41
Kalibrace kompasu	44
Aktualizace firmware	46
Poprodejní informace	47

Profil produktu

Tato část představuje DJI Mini SE
a uvádí části dronu a dálkového ovladače.

Profil produktu

Úvod

Díky spodnímu kamerovému systému a systému infračerveného snímání se DJI Mini SE může vznášet a létat uvnitř i venku a automaticky se vrátit do výchozího bodu. S plně stabilizovaným 3osým gimbalem a kamerou s 1/2,3" senzorem pořízuje DJI Mini SE 2,7K video a 12Mpx fotografie.

Hlavní funkce

DJI Mini SE se může pochlubit skládací konstrukcí a ultralehkou hmotností necelých 249 g. Inteligentní letový režim QuickShots poskytuje čtyři dílčí režimy, které mohou automaticky natáčet a generovat různé styly videa.

Pomocí pokročilého letového ovladače DJI je DJI Mini SE schopen poskytnout bezpečný a spolehlivý letový zážitek. Dron se dokáže automaticky vrátit do svého výchozího bodu, pokud se ztratí signál dálkového ovladače nebo je úroveň baterie nízká, stejně jako je schopen vznášet se uvnitř v nízké výšce.

Do dálkového ovladače je zabudována vylepšená technologie Wi-Fi od DJI, která podporuje frekvence 2,4 GHz i 5,8 GHz a dosah přenosu 4 km, což umožňuje přenos 720p videa do vašeho mobilního zařízení.

Maximální rychlost letu DJI Mini SE je 46,8 km/h a maximální doba letu 30 minut, přičemž maximální doba provozu dálkového ovladače je 4,5 hodiny.



- Maximální doba letu byla testována v prostředí bez větru při konstantní rychlosti 17 km/h, maximální rychlost letu byla testována ve výšce hladiny moře, v bezvětrí. Tyto hodnoty jsou pouze orientační.
- Dálkový ovladač dosáhne své maximální přenosové vzdálenosti (FCC) v široce otevřeném prostoru bez elektromagnetického rušení v nadmořské výšce cca 120 m. Maximální přenosová vzdálenost se týká maximální vzdálenosti, na kterou může dron stále odesílat a přijímat přenosy. Neodkazuje na maximální vzdálenost, kterou může letadlo ulétnout při jednom letu. Maximální doba provozu byla testována v laboratorním prostředí a bez nabíjení mobilního zařízení. Tato hodnota je pouze orientační.
- 5,8 GHz není v některých regionech podporováno. Toto frekvenční pásmo bude v těchto oblastech automaticky deaktivováno. Dodržujte místní zákony a předpisy.

Příprava dronu

Všechna ramena dronu jsou před zabalením dronu složena. Podle níže uvedených kroků ramena dronu rozložte.

1. Odstraňte kryt gimbalu z kamery.
2. Rozložte přední ramena.
3. Rozložte zadní ramena a poté rozložte všechny vrtule.

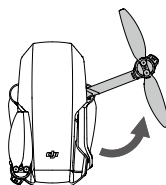
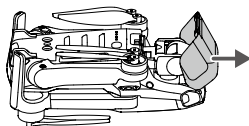

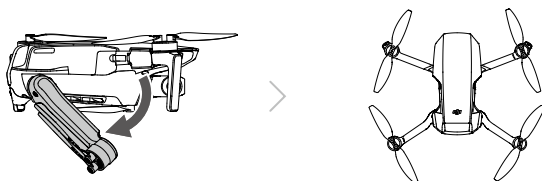

4. Všechny inteligentní letové baterie jsou před odesláním v režimu hibernace, aby byla zajištěna bezpečnost. Pomocí nabíječky USB inteligentní letové baterie poprvé nabijte a aktivujte. Pro rychlé nabíjení se doporučuje používat USB nabíječku s výkonem 18 W nebo vyšším.

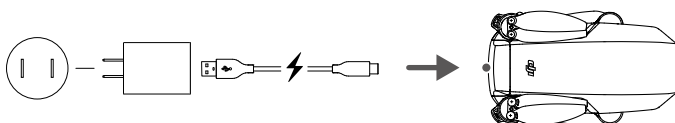

• Doporučuje se nainstalovat chránič gimbalu pro ochranu gimbalu, pokud se dron nepoužívá.

• Nejprve rozložte přední ramena, až poté zadní ramena.
• Před zapnutím dronu se ujistěte, že je odstraněn kryt gimbalu a všechna ramena jsou rozložená, jinak to může ovlivnit autodiagnostiku dronu.

Příprava dálkového ovládání

1. Rozložte svorky mobilního zařízení a antény.
2. Vyjměte ovládací páčky z jejich úložných slotů na dálkovém ovladači a přišroubujte je na místo.
3. Vyberte si vhodný kabel dálkového ovladače podle typu mobilního zařízení. Součástí balení jsou kabely s konektory Lightning, Micro USB a USB-C. Připojte konec kabelu s logem DJI k dálkovému ovladači a druhý konec kabelu k vašemu mobilnímu zařízení. Zajistěte své mobilní zařízení zatlačením obou svorek směrem dovnitř.

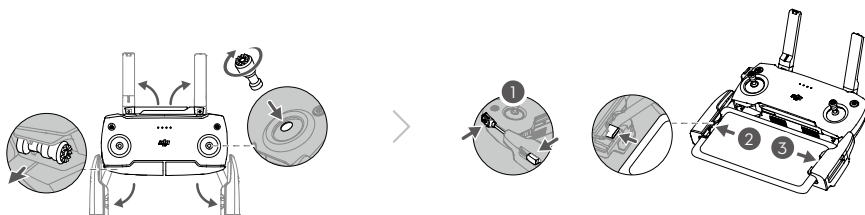

• Pokud se při používání mobilního zařízení Android zobrazí výzva k připojení USB, vyberte možnost pouze nabíjení. V opačném případě může dojít k selhání připojení.

Diagram dronu

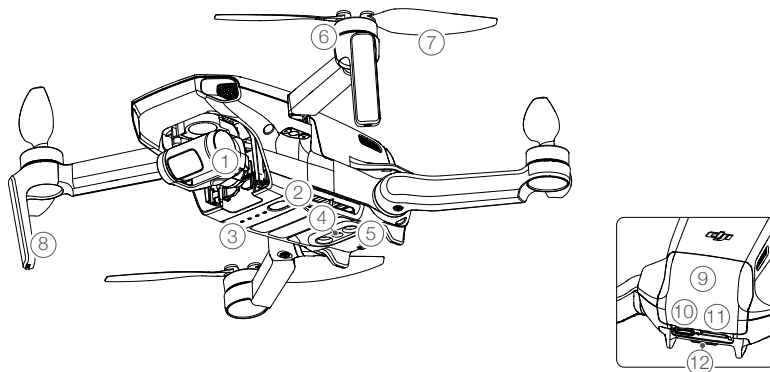

1. Gimbal a kamera
2. Tlačítko napájení
3. Indikátory stavu baterie
4. Spodní kamerový systém
5. Infračervený snímací systém
6. Motory
7. Vrtule
8. Antény
9. Kryt bateriového prostoru
10. Nabíjecí port (USB-C)
11. Slot pro kartu microSD
12. Indikátor stavu dronu

Diagram dálkového ovládání

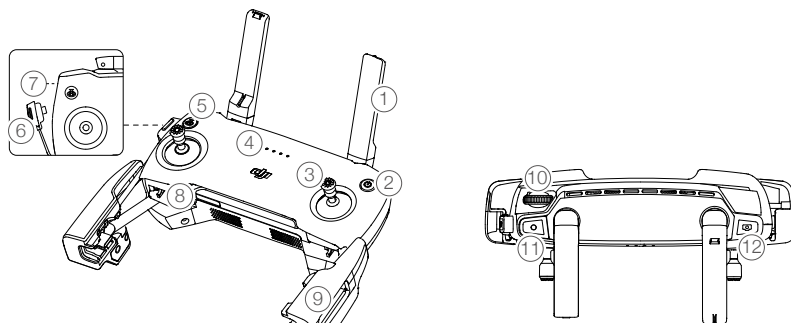

1. Antény
Relé řízení dronu a bezdrátového signálu videa.
2. Tlačítko napájení
Jedním stisknutím zkontrolujete aktuální úroveň nabití baterie. Stiskněte jednou, pak znovu a podržte pro zapnutí nebo vypnutí dálkového ovladače.
3. Ovládací páčky
K ovládní pohybu dronu použijte ovládací páčky.
4. Indikátory stavu baterie
Zobrazuje aktuální stav baterie dálkového ovladače.
5. Tlačítko Letová pauza a Návrat do výchozího bodu (RTH)
Jedním stisknutím dron zabrzdíte. Pokud

Nastavte režim řízení letu v DJI Fly. Ovládací páčky jsou odnímatelné a snadno se skládají.

- dron provádí QuickShot, Chytré RTH nebo automatické přistání, jedním stisknutím dron ukončí proceduru a bude se vznášet na místě. Stisknutím a podržením tlačítka spustíte RTH. Dron se vrátí do posledního zaznamenaného výchozího bodu. Dalším stisknutím RTH zrušíte.
6. Kabel dálkového ovladače
Připojte k mobilnímu zařízení pro propojení videa pomocí kabelu dálkového ovladače. Vyberte kabel podle mobilního zařízení.
 7. Video-Downlink/Power Port (Micro USB)
Připojte k mobilnímu zařízení pro propojení videa pomocí kabelu dálkového ovladače. Připojte k nabíječce USB a nabijte baterii dálkového ovladače.
 8. Úložné sloty ovládacích páček
Pro uložení ovládacích páček.
 9. Svorky pro mobilní zařízení
Slouží k bezpečnému připevnění vašeho mobilního zařízení k dálkovému ovladači.
 10. Otočný volič gimbalu
Ovládá náklon kamery.
 11. Tlačítko nahrávání
V režimu videa jedním stisknutím spustíte nahrávání. Dalším stisknutím nahrávání zastavíte. V režimu fotografie jedním stisknutím přepnete do režimu videa.
 12. Tlačítko spouště
V režimu fotografie jedním stisknutím pořídíte fotografii podle režimu vybraného v DJI Fly. V režimu videa jedním stisknutím přepnete do režimu fotografie.

Aktivace

DJI Mini SE vyžaduje před prvním použitím aktivaci. Po zapnutí dronu a dálkového ovladače aktivujte DJI Mini SE pomocí DJI Fly podle pokynů na obrazovce. Pro aktivaci je vyžadováno připojení k internetu.

Dron

DJI Mini SE zahrnuje letový ovladač, video downlink systém, kamerový systém, pohonný systém a inteligentní letovou baterii.

Dron

DJI Mini SE zahrnuje letový ovladač, video downlink systém, kamerový systém, pohonný systém a inteligentní letovou baterii.

Letové režimy

DJI Mini SE má tři letové režimy: Position, Sport a CineSmooth. Uživatelé mohou mezi režimy přepínat v aplikaci DJI Fly.

Režim Position: Tento režim funguje nejlépe, když je signál GPS silný. Dron využívá GPS a kamerový systém k tomu, aby se lokalizoval a stabilizoval. V tomto režimu je povolen inteligentní letový režim. Když je aktivován spodní kamerový systém a jsou dostatečné světelné podmínky, je maximální úhel letu 20° a maximální rychlost letu 8 m/s.

Dron se automaticky přepne do režimu Attitude (ATTI), když je kamerový systém nedostupný nebo deaktivovaný a když je signál GPS slabý nebo je kompas rušen. Když je kamerový systém nedostupný, dron se nemůže polohovat nebo automaticky brzdit, což zvyšuje riziko potenciálního nebezpečí při letu. V režimu ATTI může být dron snáze ovlivněn okolím. Faktory prostředí, jako je vítr, mohou vést k horizontálnímu posunu, což může představovat nebezpečí, zejména při létání v uzavřených prostorech.

Režim Sport: V režimu Sport používá dron pro určování polohy GPS a kamerový systém. V režimu Sport jsou odezvy dronu optimalizovány pro obratnost a rychlost, díky čemuž lépe reaguje na pohyby páček. Maximální rychlost letu je 13 m/s, maximální rychlost stoupání je 4 m/s a maximální rychlost klesání je 3 m/s.

Režim CineSmooth: Režim CineSmooth je založen na režimu Position a rychlost letu je omezená, díky čemuž je dron při stabilnější snímání. Maximální rychlost letu je 4 m/s, maximální rychlost stoupání je 1,5 m/s a maximální rychlost klesání je 1 m/s.



- Maximální rychlost dronu a brzdná dráha se v režimu Sport výrazně prodlužují. Za bezvětří je vyžadována minimální brzdná dráha 30 m.
 - Rychlost klesání v režimu Sport výrazně stoupá. Za bezvětří je vyžadována minimální brzdná dráha 10 m.
 - Odezva dronu se v režimu Sport výrazně zvyšuje, což znamená, že i malý pohyb ovládací páčky na dálkovém ovladači se přeneše do velkého pohybu dronu. Během letu buďte ostražití a udržujte dostatečný manévrovací prostor.
-

Indikátor stavu dronu

Indikátor stavu dronu je umístěn na zadní straně dronu. Informuje o stavu systému řízení letu dronu. Další informace o indikátoru stavu dronu naleznete v tabulce níže.

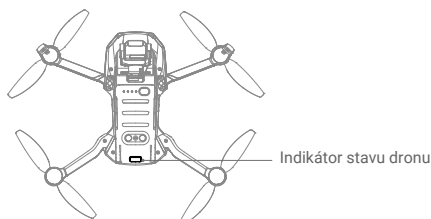



Stavy indikátoru stavu dronu



Normální stavy	Barva	Bliká / svítí	Popis stavu dronu
	Střídavě červená, zelená a žlutá	Bliká	Zapnutí a provedení autodiagnostických testů
	Žlutá	Čtyřikrát zabliká	Zahřívání
	Zelená	Pomalou bliká	Režim P s GPS
	Zelená	Pravidelně dvakrát blikne	Režim P se spodním kamerovým systémem
	Žlutá	Pomalou bliká	Bez GPS nebo spodního kamerového systému (režim ATTI)
	Zelená	Rychle bliká	Brzdění
Varovné stavy			
	Žlutá	Rychle bliká	Ztráta signálu dálkového ovladače
	Červená	Pomalou bliká	Nízký stav baterie
	Červená	Rychle bliká	Kriticky nízký stav baterie
	Červená	Bliká	Chyba IMU
	Červená	Svítí	Kritická chyba
	Střídavě červená a žlutá	Rychle bliká	Vyžadována kalibrace kompasu

Návrat do výchozího bodu

Funkce Návrat do výchozího bodu (RTH) vrátí dron zpět do posledního zobrazeného výchozího bodu. Existují tři typy RTH: Chytré RTH, RTH při nízkém stavu baterie a RTH při selhání. Tato část podrobně popisuje tyto tři typy RTH. RTH se také spustí, pokud je přerušeno spojení videa.

	GPS	Popis
Výchozí bod	 10	Výchozí výchozí bod je první místo, kde dron přijal silný nebo středně silný signál GPS (kde je ikona bílá). Před letem se doporučuje počkat, až bude výchozí bod úspěšně zaznamenán. Po zaznamenání výchozího bodu začne indikátor stavu dronu blikat zeleně a v DJI Fly se objeví výzva. Pokud je nutné aktualizovat výchozí bod během letu (například když uživatel změní polohu), lze jej ručně aktualizovat v části Safety v System Settings v aplikaci DJI Fly.

Chytré RTH

Pokud je signál GPS dostatečně silný, lze použít Chytré RTH k přivedení dronu zpět do výchozího bodu. Chytré RTH se spustí buď klepnutím na  v DJI Fly nebo stisknutím a podržením tlačítka RTH na dálkovém ovladači. Ukončete Smart RTH klepnutím na  v DJI Fly nebo stisknutím tlačítka RTH na dálkovém ovladači.

RTH při nízkém stavu baterie

RTH při nízkém stavu baterie se spustí, když je inteligentní letová baterie vybitá do té míry, že může být ovlivněn bezpečný návrat dronu. Po výzvě se s dronem ihned vraťte do výchozího bodu nebo přistáňte.

Aplikace DJI Fly zobrazí varování, když je baterie téměř vybitá. Pokud po 10 sekundách odpočítávání neprovedete žádnou akci, dron se automaticky vrátí do výchozího bodu.

Uživatel může zrušit RTH stisknutím tlačítka RTH na dálkovém ovladači. Pokud je RTH zrušeno po upozornění na nízkou úroveň nabití baterie, inteligentní letová baterie nemusí mít dostatek energie pro bezpečné přistání dronu, což může vést k pádu dronu nebo jeho ztrátě.

Dron přistane automaticky, pokud aktuální úroveň baterie dokáže dron udržet pouze dostatečně dlouho, aby sestoupilo z aktuální výšky. Uživatel nemůže zrušit automatické přistání, ale může použít dálkový ovladač ke změně směru dronu během procesu přistání.

RTH při selhání

Pokud byl výchozí bod úspěšně zaznamenán a kompas funguje normálně, RTH při selhání se automaticky aktivuje po ztrátě signálu dálkového ovladače na více než 11 sekund.

Další scénáře RTH

Pokud dojde ke ztrátě signálu video spojení během letu, ale dálkový ovladač je stále schopen ovládat pohyby dronu, zobrazí se výzva k zahájení RTH. RTH lze zrušit.

Postup RTH

1. Je zaznamenán výchozí bod.
2. Došlo ke spuštění RTH.
3. Pokud je výška letu nižší než 20 m, dron vystoupá do výšky RTH nebo 20 m a poté upraví svou orientaci. Pokud je výška letu vyšší než 20 m, dron rovnou upraví svou orientaci.
4. a. Pokud je dron na začátku procedury RTH dále než 20 m od výchozího bodu, vystoupá do přednastavené výšky RTH a letí do výchozího bodu rychlostí 8 m/s. Pokud je aktuální výška letu vyšší než výška RTH, dron letí do výchozího bodu v aktuální výšce.

b. Pokud je dron na začátku procedury RTH méně než 20 m od výchozího bodu, okamžitě přistane.

5. Po dosažení výchozího bodu dron přistane a motory se zastaví.

Ilustrace RTH při selhání

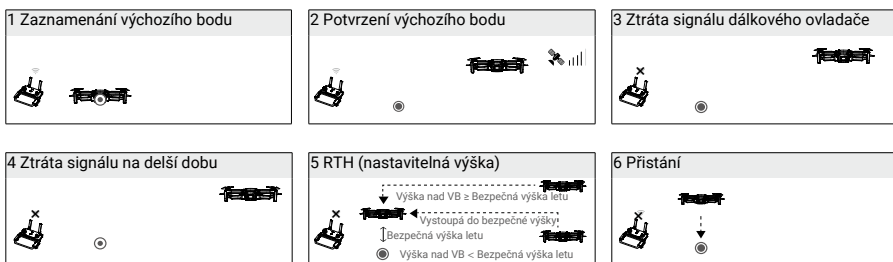

- ⚠ Dron se nemůže vrátit do výchozího bodu, pokud je signál GPS slabý nebo nedostupný. Pokud po aktivaci RTH signál GPS zeslábně nebo je nedostupný, dron se bude chvíli vznášet na místě a poté začne přistávat.
- Před každým letem je důležité nastavit vhodnou výšku RTH. Spustíte DJI Fly a poté nastavte výšku RTH. V režimu Chytrého RTH a RTH při nízkém stavu baterie dron automaticky stoupá do výšky RTH. Pokud je dron ve výšce 20 m nebo vyšší a ještě nedosáhl výšky RTH, lze přesunem páčky plynu zastavit stoupaní dronu. Dron poletí do výchozího bodu přímo, ve své aktuální výšce.
- Během RTH lze rychlost, nadmořskou výšku a orientaci dronu ovládat pomocí dálkového ovladače, pokud je signál dálkového ovladače normální, ale směr letu ovládat nelze.
- GEO zóny ovlivní RTH. Pokud dron vletí během RTH do GEO zóny, bude se vznášet na místě.
- Dron nemusí být schopen vrátit se do výchozího bodu, pokud je rychlost větru příliš vysoká. Létejte opatrně.

Ochrana při přistání

Ochrana při přistání se aktivuje během Chytrého RTH.

- Během ochrany při přistání dron automaticky detekuje a opatrně přistane na vhodném povrchu.
- Pokud ochrana při přistání určí, že povrch není vhodný pro přistání, DJI Mini SE se bude vznášet a čekat na potvrzení pilotem.
- Pokud ochrana při přistání nefunguje, DJI Fly zobrazí výzvu k přistání, když DJI Mini SE klesne pod 0,5 metru. Pro přistání zatáhněte za plynovou páčku nebo použijte posuvník automatického přistání.

Kamerový systém a infračervený snímací systém

DJI Mini SE je vybaven spodním kamerovým systémem a infračerveným snímacím systémem. Spodní kamerový systém se skládá z jedné kamery a infračervený snímací systém ze dvou 3D infračervených modulů. Spodní kamerový systém a infračervený snímací systém pomáhají dronu udržet si aktuální polohu, přesněji se vznášet na místě a létat ve vnitřních nebo jiných prostorech, kde není k dispozici GPS.

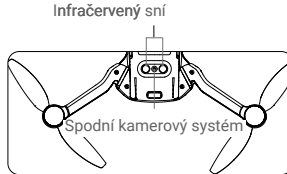

Detekční pole

Spodní kamerový systém funguje nejlépe, když je dron ve výšce 0,5 až 10 m a jeho provozní dosah je 0,5 až 30 m.

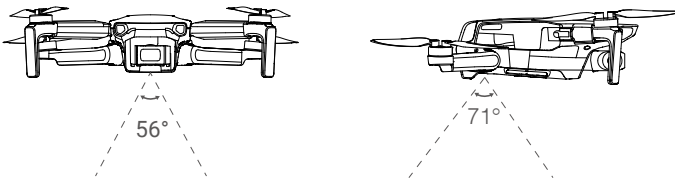

Používání kamerového systému

Když není k dispozici GPS, ale povrch má rozeznatelnou strukturu a dostatečné osvětlení, aktivuje se spodní kamerový systém. Spodní kamerový systém funguje nejlépe, když je dron ve výšce 0,5 až 10 m. Pokud je výška letu dronu vyšší než 10 m, může být kamerový systém ovlivněn, proto je nutná zvýšená opatrnost.

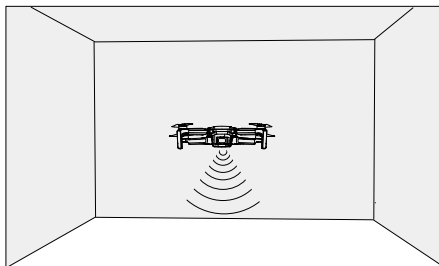

Při použití spodního kamerového systému postupujte podle následujících kroků

1. Ujistěte se, že je dron umístěn na rovném povrchu. Zapněte dron.
2. Dron se po vzletu vznáší na místě. Indikátor stavu dronu dvakrát zeleně zabliká, což znamená, že spodní kamerový systém funguje.



- Maximální výška vznášení dronu je 5 m, pokud není k dispozici GPS. Kamerový systém funguje nejlépe, když je dron ve výšce od 0,5 do 10 m. Je-li výška letu dronu vyšší než 10 m, může být kamerový systém ovlivněn, proto je nutná zvýšená opatrnost.
- Kamerový systém nemusí fungovat správně, když dron letí nad vodou nebo sněhem pokrytými oblastmi.
- Pamatujte, že kamerový systém nemusí fungovat správně, pokud dron letí příliš rychle. Létejte opatrně při rychlostech nad 10 m/s ve výšce 2 m nebo nad 5 m/s ve výšce 1 m.
- Kamerový systém nemůže správně fungovat na površích, které nemají jasně rozlišené vzory. Kamerový systém nemůže správně fungovat v žádné z následujících situací. Provozujte dron opatrně.
 - a. Létání nad monochromatickými povrchy (např. čistě černá, čistě bílá, čistě zelená).
 - b. Létání nad vysoce reflexními povrchy.
 - c. Létání nad vodou nebo průhlednými povrchy.
 - d. Létání nad pohyblivými povrchy nebo předměty.
 - e. Létání v oblasti, kde se často nebo drasticky mění osvětlení.
 - f. Létání nad extrémně tmavými (< 10 lux) nebo světlými (> 40 000 lux) povrchy.
 - g. Létání nad povrchy, které silně odrážejí nebo pohlcují infračervené vlny (např. zrcadla).
 - h. Létání nad povrchy bez jasných vzorů nebo textur.
 - i. Létání nad povrchy s opakujícími se stejnými vzory nebo texturami (např. dlaždice se stejným designem).
 - j. Létání přes překážky s malými plochami (např. větve stromů).
- Udržujte senzory vždy čisté. NEManipulujte se senzory. NEPOUŽÍVEJTE dron v prašném a vlhkém prostředí. NEZAKRÝVEJTE infračervený snímací systém.
- NELÉTEJTE ve dnech, které jsou deštivé, pokud je smog nebo omezená viditelnost.
- Před každým vzletem zkontrolujte následující:
 - a. Ujistěte se, že na systémech infračerveného snímání a kamerovém systému nejsou žádné nálepky nebo jiné překážky.
 - b. Pokud je na systému infračerveného snímání a kamerovém systému nějaká nečistota, prach nebo voda, očistěte je měkkým hadříkem. Nepoužívejte žádné čisticí prostředky, které obsahují alkohol.
 - c. Pokud je sklo systému infračerveného snímání a kamerového systému poškozeno, kontaktujte podporu DJI.

Inteligentní letový režim

DJI Mini SE podporuje inteligentní letový režim QuickShots. Mezi režimy snímání QuickShots patří Dronie, Rocket, Circle a Helix. DJI Mini SE zaznamenává video podle zvoleného režimu snímání a automaticky generuje videa dlouhá přibližně 15 sekund. Video lze z přehrávání prohlížet, upravovat nebo sdílet na sociálních sítích.

 Dronie: Dron letí dozadu a stoupá, s kamerou zaměřenou na předmět.

 Rocket: Dron stoupá s kamerou směřující dolů.

 Circle: Dron krouží kolem předmětu.

 Helix: Dron stoupá a krouží kolem předmětu.

Používání QuickShots

1. Ujistěte se, že je inteligentní letová baterie dostatečně nabitá. Vzlétněte a vznášejte se alespoň 2 m nad zemí.

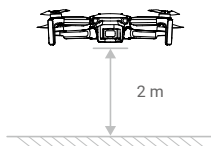

2. V DJI Fly klepnutím vyberte QuickShots a postupujte podle pokynů. Ujistěte se, že rozumíte použití režimu snímání a že v okolí nejsou žádné překážky
3. Vyberte cílový objekt v pohledu kamery klepnutím na kruh na objektu nebo přetažením rámečku kolem objektu. Vyberte režim snímání a klepnutím na „Start“ spustíte nahrávání. Po dokončení snímání se dron vrátí zpět do své původní polohy.

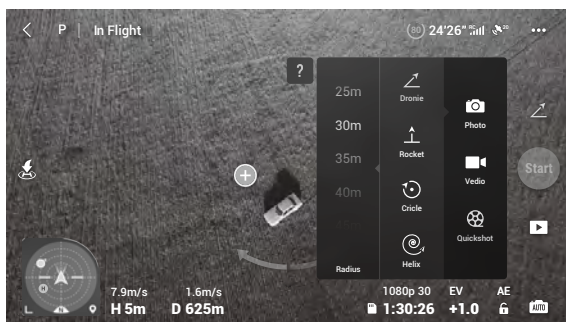

4. Klepnutím na  otevřete video. Video lze po stažení do telefonu upravovat a sdílet na sociálních sítích.

Ukončení QuickShots

Stiskněte jednou tlačítko Letová pauza/RTH nebo klepněte na  v aplikaci DJI Fly pro ukončení QuickShots. Dron se bude vznášet na místě.





- Používejte QuickShots na místech, která jsou mimo zástavbu a jiné překážky. Ujistěte se, že v dráze letu nejsou žádní lidé, zvířata nebo jiné překážky.
- Dávejte pozor na předměty v okolí dronu a používejte dálkový ovladač, abyste předešli nehodám dronu.
- **NEPOUŽÍVEJTE QuickShots v žádné z následujících situací:**
 - a. Pokud je objekt po delší dobu blokován nebo je mimo zorný úhel.
 - b. Pokud je subjekt vzdálen více než 50 m od dronu.
 - c. Pokud má objekt podobnou barvu nebo vzor jako okolí.
 - d. Pokud je objekt ve vzduchu.
 - e. Pokud se objekt rychle pohybuje.
 - f. Pokud je světlení extrémně nízké (< 300 lux) nebo vysoké (> 10 000 lux).
- **NEPOUŽÍVEJTE QuickShots na místech, která jsou blízko budov nebo kde je slabý signál GPS.** V opačném případě může být dráha letu nestabilní.
- Při používání QuickShots dodržujte místní zákony a předpisy na ochranu soukromí.

Letový záznamník

Letová data včetně letové telemetrie, informací o stavu dronu a dalších parametrů se automaticky ukládají do interního záznamníku dat dronu. K datům lze přistupovat pomocí DJI Assistant 2 (řada spotřebitelských dronů).

Vrtule

Existují dva typy vrtulí DJI Mini SE, které jsou navrženy tak, aby se otáčely různými směry. Značky se používají k označení, které vrtule by měly být připojeny ke kterým motorům. Dvě lopatky připojené k jednomu motoru jsou stejné.

Vrtule	Se značkami	Bez značek
Ilustrace		
Montážní pozice	Připevněte k motorům ramen se značkami	Připevněte k motorům ramen bez značek

Připevnění vrtulí

Vrtule se značkami připevněte k motorům ramen se značkami a neoznačené vrtule k motorům ramen bez značek. Pomocí šroubováku vrtule upevněte. Ujistěte se, že jsou vrtule zajištěny.

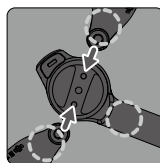
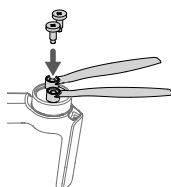

Neoznačené

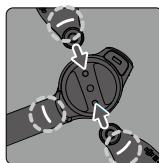

Označené

Demontáž vrtulí

Pomocí šroubováku oddělte vrtule od motorů.



- Listy vrtulí jsou ostré. Zacházejte s nimi opatrně.
- Šroubovák slouží pouze k montáži vrtulí. **NEPOUŽÍVEJTE** šroubovák k rozebrání dronu.
- Pokud je vrtule zlomená, odstraňte dvě vrtule a šrouby na odpovídajícím motoru a zlikvidujte je. Použijte dvě vrtule ze stejného balení. **NEMÍCHEJTE** vrtule z různých obalů.
- Používejte pouze oficiální vrtule DJI. **NEMÍCHEJTE** typy vrtulí.
- V případě potřeby zakupte vrtule samostatně.
- Před každým letem se ujistěte, že jsou vrtule bezpečně nainstalovány. Po každých 30 hodinách letu (cca 60 letů) zkontrolujte dotažení šroubů na vrtulích.
- Před každým letem se ujistěte, že jsou všechny vrtule v dobrém stavu. **NEPOUŽÍVEJTE** staré, naštípnuté nebo zlomené vrtule.
- Abyste předešli zranění, nepřibližujte se a nedotýkejte se vrtulí nebo motorů, když se točí.
- **NEMAČKEJTE** ani neohýbejte vrtule během přepravy nebo skladování.
- Ujistěte se, že jsou motory bezpečně namontovány a hladce se otáčejí. Okamžitě s dronem přistaňte, pokud se motor zasekl a nemůže se volně otáčet.
- **NEPOKOUŠEJTE** se upravovat strukturu motorů.
- **NEDOTÝKEJTE** se a dejte pozor, aby se vaše ruce nebo tělo po letu nedostaly do kontaktu s motory, protože mohou být horké.
- **NEblokujejte** ventilační otvory na motorech nebo těle dronu.
- Ujistěte se, že ESC při zapnutí zní normálně.

Inteligentní letová baterie

DJI Mini SE Intelligent Flight Battery je 7,7 V, 2250 mAh baterie s funkcí chytrého nabíjení a vybíjení.

Vlastnosti baterie

1. Vyvážené nabíjení: během nabíjení se automaticky vyrovnává napětí článků baterie.
2. Funkce automatického vybíjení: baterie se automaticky vybije na cca. 96 % stavu baterie po jednom dni nečinnosti, a automaticky se vybije na cca. 72 % úrovně baterie po devíti dnech nečinnosti. Je normální, že se během procesu vybíjení baterie uvolňuje mírné teplo.
3. Ochrana proti přebíjení: baterie se po úplném nabití automaticky přestane nabíjet.
4. Detekce teploty: Aby se zabránilo poškození, baterie se nabíjí pouze při teplotě mezi 5°C a 40°C. Nabíjení se automaticky zastaví, pokud teplota baterie během procesu nabíjení překročí 50°C.
5. Ochrana proti nadměrnému proudu: baterie se přestane nabíjet, pokud je detekován nadměrný proud.
6. Ochrana proti nadměrnému vybití: vybíjení se automaticky zastaví, aby se zabránilo nadměrnému vybití, když se baterie nepoužívá za letu. Ochrana proti nadměrnému vybití není aktivována, když je baterie během letu používána.
7. Ochrana proti zkratu: napájení se automaticky přeruší, pokud je detekován zkrat.

8. Ochrana před poškozením článků baterie: DJI Fly zobrazí varovnou výzvu, pokud je detekován poškozený článek baterie.
9. Režim hibernace: pokud je napětí článku baterie nižší než 3,0 V nebo úroveň nabití baterie je nižší než 10 %, baterie přejde do režimu hibernace, aby se zabránilo nadměrnému vybití. Nabijte baterii, abyste ji z režimu hibernace probudili.
10. Komunikace: do dronu jsou přenášeny informace o napětí, kapacitě a proudu baterie.

 Před použitím si prostudujte Prohlášení a bezpečnostní pokyny DJI Mini SE. Uživatelé přebírají plnou odpovědnost za všechny úkony a použití.

Použití baterie

Vložte baterii do prostoru pro baterii a zajistěte její svorku. Cvaknutí signalizuje, že baterie je plně připojena. Ujistěte se, že je baterie zcela zasunuta a kryt baterie je bezpečně na svém místě.

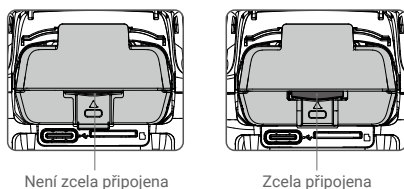

Pro vyjmutí stiskněte svorku baterie a vyjměte baterii z prostoru pro baterii.

-  • NEODPOJUJTE baterii, když se dron zapíná.
• Ujistěte se, že je baterie správně nainstalována.

Kontrola úrovně baterie

Jedním stisknutím tlačítka napájení zkontrolujte úroveň baterie.

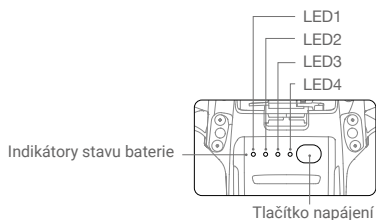

Indikátory stavu baterie

○ : indikátor svítí  : indikátor bliká ○ : indikátor nesvítí

LED1	LED2	LED3	LED4	Úroveň baterie
○	○	○	○	Úroveň baterie > 88 %
○	○	○		75 % < úroveň baterie ≤ 88 %

○	○	○	○	63 % < úroveň baterie ≤ 75 %
○	○	☀	○	50 % < úroveň baterie ≤ 63 %
○	○	○	○	38 % < úroveň baterie ≤ 50 %
○	☀	○	○	25 % < úroveň baterie ≤ 38 %
○	○	○	○	13 % < úroveň baterie ≤ 25 %
☀	○	○	○	0 % < úroveň baterie ≤ 13 %

Zapnutí / vypnutí

Chcete-li baterii zapnout nebo vypnout, stiskněte jednou tlačítko napájení, poté stiskněte tlačítko napájení znovu a podržte jej po dobu dvou sekund. Když je dron zapnutý, indikátory stavu baterie zobrazují úroveň nabití baterie.

Stiskněte tlačítko napájení jednou a čtyři indikátory stavu baterie budou po dobu tří sekund blikat. Pokud indikátory 3 a 4 blikají současně bez stisknutí tlačítka napájení, znamená to, že baterie není v pořádku.

Upozornění na nízkou teplotu

- Kapacita baterie je při létání v prostředí s nízkou kapacitou 0°C až 5°C výrazně snížena. Doporučuje se nechat se dron po krátkou dobu vznášet na místě, aby se baterie zahřála. Před vzletem se plně, že je baterie nabitá.
- Pro zajištění optimálního výkonu baterie udržujte teplotu baterie nad 20°C.
- Snížená kapacita baterie v prostředí s nízkou odolností dronu proti rychlosti větru. Létejte opatrně.
- Ve vysokých nadmořských výškách létejte se zvýšenou opatrností .



V chladném prostředí vložte baterii do bateriového prostoru a před vzletem dron zapněte, aby se zahřál.

Nabíjení baterie

Před prvním použitím inteligentní letovou baterii plně nabijte.

- Připojte USB nabíječku ke zdroji střídavého proudu (100-240V, 50/60 Hz). V případě potřeby použijte napájecí adaptér.
- Připojte dron k USB nabíječce.
- Indikátory stavu baterie zobrazují aktuální úroveň baterie během nabíjení.
- Inteligentní letová baterie je plně nabitá, když svítí všechny indikátory stavu baterie. Jakmile je baterie plně nabitá, odpojte USB nabíječku.

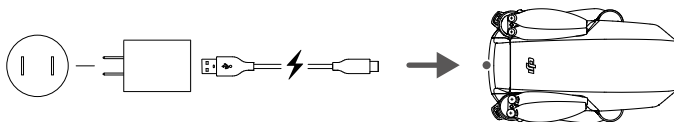



- Baterii nelze nabíjet, pokud je dron zapnutý a dron nelze zapnout během nabíjení.
- **NENABÍJEJTE** inteligentní letovou baterii ihned po letu, protože teplota může být příliš vysoká. Před dalším nabíjením počkejte, až vychladne na pokojovou teplotu.
- Nabíječka zastaví nabíjení baterie, pokud teplota článku baterie není v provozním rozsahu 5°C až 40°C. Ideální teplota nabíjení je 22°C až 28°C.
- Rozbočovač pro nabíjení baterií (není součástí balení) může nabíjet až tři baterie. Navštivte oficiální on-line obchod DJI, kde se dozvíte více.
- Baterii plně nabijte alespoň jednou za tři měsíce, abyste zachovali její stav.
- K nabíjení se doporučuje používat USB nabíječku QC2.0. DJI nepřebírá žádnou odpovědnost za škody způsobené použitím nabíječky, která nesplňuje specifikované požadavky.



- Při použití USB nabíječky DJI 18W USB charger je doba nabíjení přibližně 1 hodina a 22 minut.
- Doporučuje se vybití inteligentní letové baterie na 30 % nebo méně. To lze provést létáním s dronem ve venkovních prostorech, dokud nezbude méně než 30 % nabití.

Indikátory stavu baterie během nabíjení

Níže uvedená tabulka ukazuje stav baterie během nabíjení.

LED1	LED2	LED3	LED4	Úroveň baterie
				0% < úroveň baterie ≤ 50%
				50% < úroveň baterie ≤ 75%
				75% < úroveň baterie < 100%
				Plně nabitá



- Frekvence blikání indikátorů stavu baterie se bude lišit při použití jiné USB nabíječky. Pokud je rychlost nabíjení vysoká, indikátory stavu baterie budou blikat rychle. Pokud je rychlost nabíjení extrémně nízká, indikátory stavu baterie budou blikat pomalu (jednou za dvě sekundy). Doporučujeme vyměnit Micro USB kabel nebo USB nabíječku.
- Pokud v dronu není baterie, indikátory 3 a 4 střídavě třikrát zablíkají.
- Pokud všechny čtyři indikátory blikají současně, znamená to, že je baterie poškozená.

Mechanismy ochrany baterie

Indikátor stavu baterie může zobrazovat indikace ochrany baterie spuštěné abnormálními podmínkami nabíjení.

Mechanismy ochrany baterie					
LED1	LED2	LED3	LED4	Vzor blikání	Položka ochrany baterie
				LED2 bliká dvakrát za sekundu	Byl zjištěn nadproud
				LED2 bliká třikrát za sekundu	Zjištěn zkrat
				LED3 bliká dvakrát za sekundu	Bylo zjištěno přebíání
				LED3 bliká třikrát za sekundu	Bylo zjištěno přepětí nabíječky

○	○	○	☀	LED4 bliká dvakrát za sekundu	Teplota nabíjení je příliš nízká
○	○	○	☀	LED4 bliká třikrát za sekundu	Teplota nabíjení je příliš vysoká

Pokud se aktivovuje ochrana teploty nabíjení, baterie bude pokračovat v nabíjení, jakmile se teplota vrátí do povoleného rozsahu. Pokud se aktivuje některý z dalších ochranných mechanismů baterie, pro obnovení nabíjení je nutné stisknout tlačítko pro vypnutí baterie, odpojit baterii od nabíječky a znovu ji zapojit. Pokud je teplota nabíjení abnormální, počkejte, až se teplota nabíjení vrátí do normálu a baterie bude automaticky pokračovat v nabíjení, aniž by bylo nutné nabíječku odpojit a znovu zapojovat.

Gimbal a kamera

Profil gimbalu

3osý gimbal DJI Mini SE poskytuje stabilizaci kameře, což vám umožní zachytit čisté a stabilní snímky a video. Pomocí otočného voliče gimbalu na dálkovém ovladači ovládejte náklon kamery. Případně vstupte do zobrazení kamery v aplikaci DJI Fly, stiskněte obrazovku, dokud se neobjeví kruh, a tažením kruhu nahoru a dolů ovládejte náklon kamery.

Gimbal má rozsah náklonu od -90° do až $+20^\circ$, pokud v DJI Fly povolíte „Allow Upward Gimbal Rotation“. Výchozí rozsah náklonu je -90° až 0° .

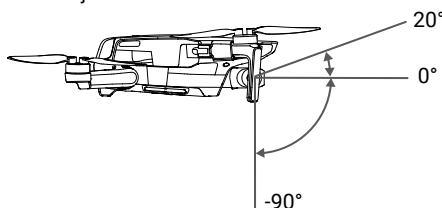

Provozní režimy gimbalu

K dispozici jsou dva provozní režimy gimbalu. Mezi různými provozními režimy můžete přepínat v DJI Fly.

Režim sledování: Úhel mezi orientací gimbalu a přední částí dronu zůstává po celou dobu konstantní.

Režim FPV: Gimbal se synchronizuje s pohybem dronu a poskytuje zážitek z pohledu první osoby.

- ⚠ Před vzletem se ujistěte, že na gimbalu nejsou žádné nálepky nebo předměty. Když je dron zapnutý, NEklepejte ani neťukajte na gimbal. Vzlétejte z otevřeného a rovného povrchu, abyste gimbal chránili.
- Přesné prvky v gimbalu se mohou při srážce nebo nárazu poškodit, což může způsobit abnormální funkci gimbalu.
- Zabraňte tomu, aby se na gimbal dostal prach nebo písek, zejména u motorů závěsu.
- K chybě motoru gimbalu může dojít v následujících situacích:
 - a. Dron je na nerovném povrchu nebo je gimbal zablokován.
 - b. Na gimbal je vyvíjena nadměrná vnější síla, například náraz.

-
- ⚠ • NEVYVÍJEJTE větší sílu na gimbal poté, co se gimbal zapne. NEPŘIDÁVEJTE ke gimbalu žádné další užitečné zatížení, protože to může způsobit abnormální funkci gimbalu nebo dokonce vést k trvalému poškození motoru.
 - Před zapnutím dronu nezapomeňte odstranit kryt gimbalu. Nezapomeňte také nasadit kryt gimbalu, když se dron nepoužívá.
 - Létání v husté mlze nebo mracích může způsobit navlhnutí gimbalu, což vede k dočasnému selhání. Gimbal obnoví svou plnou funkčnost, jakmile uschne.
-

Profil kamery

DJI Mini SE používá kameru s 1/2,3" CMOS snímačem, která dokáže pořizovat až 2,7K video a 12 Mpx fotografie, a podporuje režimy snímání, jako je Single Shot a Interval.

Světelnost kamery je f/2,8 a dokáže ostřit od 1 m do nekonečna.

- ⚠ • Ujistěte se, že teplota a vlhkost jsou pro kameru během používání a skladování vhodné.
 - K čištění čočky použijte čisticí prostředek na čočky, aby nedošlo k jejímu poškození.
 - NEBLOKUJTE žádné ventilační otvory na kameře, protože vytvářené teplo může poškodit zařízení a zranit uživatele.
-

Ukládání fotografií a videí

DJI Mini SE podporuje použití microSD karet pro ukládání vašich fotografií a videí. Vzhledem k vysoké rychlosti čtení a zápisu potřebné pro video data s vysokým rozlišením je vyžadována karta microSD s hodnocením UHS-I Speed Grade 3. Další informace o doporučených microSD kartách naleznete v části Specifikace.

- ⚠ • Nevytahujte microSD kartu z dronu, když je zapnutý. V opačném případě může dojít k poškození microSD karty.
 - Pro zajištění stability kamerového systému jsou jednotlivé videozáznamy omezeny na 30 minut.
 - Před použitím zkontrolujte nastavení kamery, abyste se ujistili, že je nakonfigurována podle potřeby.
 - Před pořízením důležitých fotografií nebo videí poříďte několik snímků, abyste otestovali, zda kamera funguje správně.
 - Fotografie ani videa nelze přenášet ani kopírovat z kamery, pokud je dron vypnutý.
 - Ujistěte se, že je dron správně vypnutý. V opačném případě nebudou parametry nastavení vaší kamery uloženy a všechna zaznamenaná videa mohou být poškozena. Společnost DJI nenese odpovědnost za jakékoli selhání obrázků nebo videí, které budou nebo byly zaznamenány způsobem, který není strojově čitelný.
-

Dálkové ovládání

Tato část popisuje funkce dálkového ovladače a obsahuje pokyny pro ovládání dronu a kamery.

Dálkové ovládání

Profil dálkového ovládání

V dálkovém ovladači je zabudována vylepšená DJI technologie Wi-Fi, která nabízí přenosové frekvence 2,4 GHz a 5,8 GHz*, maximální přenosovou vzdálenost 4 km a stahování videa v rozlišení 720p z dronu do aplikace DJI Fly na vašem mobilním zařízení. Odnímatelné ovládací páčky usnadňují skladování dálkového ovladače. Další informace naleznete ve schématu dálkového ovladače v části Profil produktu.

Vestavěná baterie má kapacitu 2 600 mAh a maximální dobu provozu 4,5 hodiny při použití zařízení iOS, resp. 1 hodinu a 40 minut při použití zařízení Android. Dálkový ovladač nabíjí zařízení Android s nabíjecí schopností 500 mA @ 5V. Dálkový ovladač zařízení Android nabíjí automaticky.

* Dálkový ovladač modelu MD1SD25 podporuje 2,4 GHz i 5,8 GHz. Dálkový ovladač modelu MR1SS5 podporuje pouze 5,8 GHz.

- ☑ Verze shody: Dálkový ovladač je v souladu s místními předpisy.
- Režim ovládacích páček: Režim ovládacích páček určuje funkci každého pohybu ovládací páčky. K dispozici jsou tři předprogramované režimy (režim 1, režim 2 a režim 3) a v aplikaci DJI Fly lze konfigurovat vlastní režimy. Výchozím režimem je režim 2.

Použití dálkového ovladače

Zapnutí/vypnutí

Jedním stisknutím tlačítka napájení zkontrolujte aktuální úroveň nabití baterie.

Stiskněte jednou, pak znovu a podržte pro zapnutí nebo vypnutí dálkového ovladače. Pokud je úroveň nabití baterie příliš nízká, před použitím ji dobijte.

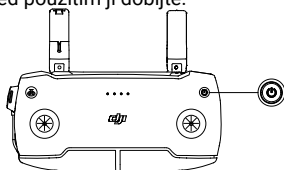

Nabíjení baterie

Pomocí kabelu Micro USB připojte nabíječku USB k portu Micro USB na dálkovém ovladači.

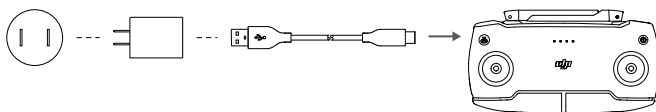

Ovládání kamery

1. Tlačítko nahrávání: Stiskněte pro spuštění/zastavení nahrávání (Video) nebo přepnutí do režimu videa (Foto).
2. Tlačítko spouště: Stisknutím pořídíte fotografii (Foto) nebo přepnete do režimu fotografie (Video).

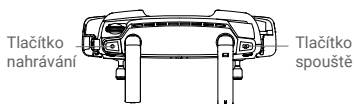

Ovládání dronu

K dispozici jsou tři předprogramované režimy (režim 1, režim 2 a režim 3) a vlastní režimy lze definovat v aplikaci DJI Fly. Výchozím režimem je režim 2.

Režim 1

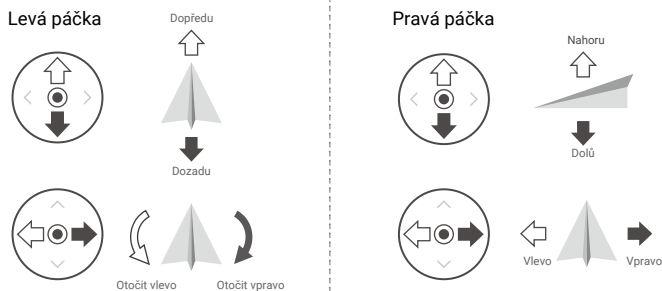



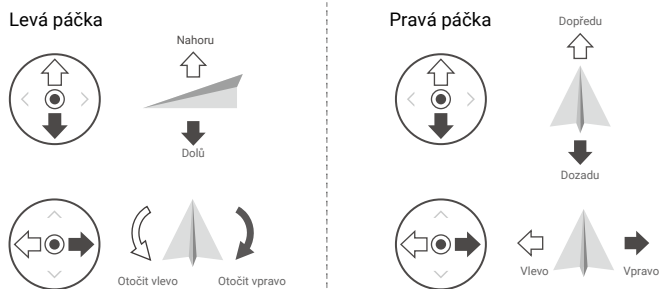

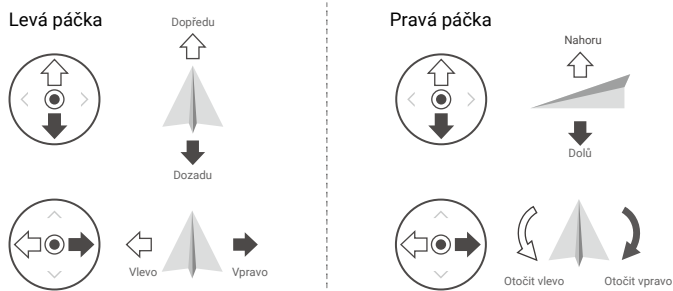

Režim 2

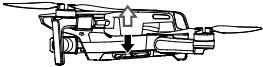

Režim 3

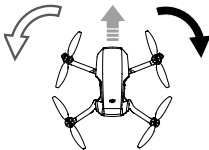

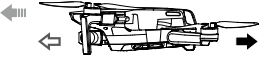
Obrázky níže vysvětlují, jak používat jednotlivé ovládací páčky, jako příklad je použit režim 2.

Dálkový ovladač (režim 2)	Dron (← ukazuje přední část)	Poznámky
		<p>Posunutím levé páčky nahoru nebo dolů změníte výšku dronu. Zatlačte páčku nahoru pro stoupaní a dolů pro sestup. Čím více je páčka odsunuta od středové polohy, tím rychleji bude dron měnit výšku. Na páčku tlače jemně, abyste zabránili náhlým a neočekávaným změnám letové výšky.</p>
		<p>Pohybem levé páčky doleva nebo doprava se ovládá orientace dronu. Zatlačením páčky doleva otočíte dron proti směru hodinových ručiček a doprava ve směru hodinových ručiček. Čím více je páčka odtlačena od středové polohy, tím rychleji se bude dron otáčet.</p>
		<p>Pohybem pravé páčky nahoru a dolů se mění sklon dronu. Zatlačte páčku nahoru pro let dopředu a dolů pro let vzad. Čím více je páčka odtlačena od středové polohy, tím rychleji se bude dron pohybovat.</p>
		<p>Pohybem pravé páčky doleva nebo doprava se změní náklon dronu. Zatlačte páčku doleva pro let doleva a doprava pro let doprava. Čím více je páčka odtlačena od středové polohy, tím rychleji se bude dron pohybovat.</p>

Tlačítko letové pauzy / RTH

Stiskněte jednou, aby dron zabrzdil a vznášel se na místě. Pokud dron provádí QuickShot, RTH nebo automatické přistání, stiskněte jednou pro ukončení procedury, zastavení a vznášení se na místě.

Stisknutím a podržením tlačítka RTH spustíte RTH. Dalším stisknutím tohoto tlačítka zrušíte RTH a znovu získáte kontrolu nad dronem. Další informace o RTH naleznete v části Návrat do výchozího bodu.

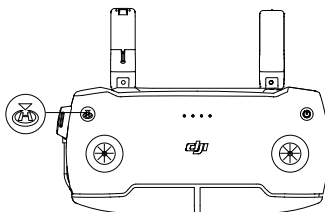

Optimální přenosová zóna

Signál mezi dronem a ovladačem je nejspolehlivější, když jsou antény umístěny vzhledem k dronu, jak je znázorněno níže.

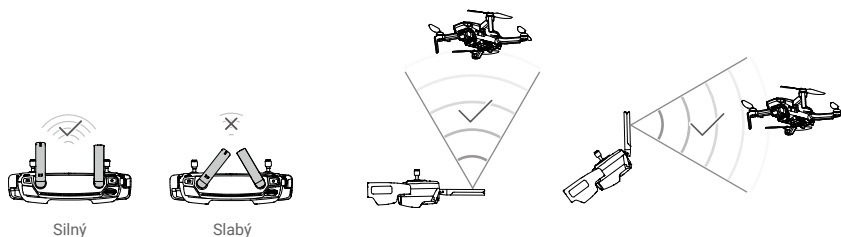

Propojení dálkového ovladače

Dálkový ovladač je před dodáním spojen s dronem. Propojení je nutné pouze při prvním použití nového dálkového ovladače. Chcete-li připojit nový dálkový ovladač, postupujte takto:

1. Zapněte dálkové ovládání a dron.
2. Spusťte DJI Fly. V zobrazení kamery klepněte na ●●● a vyberte Control and Connect to Aircraft, nebo stiskněte a podržte tlačítko napájení na dálkovém ovladači déle než čtyři sekundy. Dálkový ovladač začne nepřetržitě pípat, což znamená, že je připraven k připojení.
3. Stiskněte a podržte tlačítko napájení dronu déle než čtyři sekundy. Dron jednou pípne, což znamená, že je připraven k připojení. Dron dvakrát pípne, což znamená, že připojení bylo úspěšné.



- Během propojování se ujistěte, že je dálkový ovladač do 0,5 m od dronu.
- Dálkový ovladač se automaticky odpojí od dronu, pokud je ke stejnému dronu připojen nový dálkový ovladač.



- Před každým letem dálkový ovladač plně nabijte.
- Pokud je dálkový ovladač zapnutý a nepoužívá se po dobu 5 minut, zazní výstraha. Po šesti minutách se dron automaticky vypne. Výstrahu zrušíte pohybem ovládací páčky nebo stisknutím libovolného tlačítka.
- Upravte svorku mobilního zařízení, abyste se ujistili, že je mobilní zařízení pevně zajištěno.
- Ujistěte se, že jsou antény dálkového ovladače rozloženy a nastaveny do správné polohy pro dosažení optimální kvality přenosu.
- Opravte nebo vyměňte dálkový ovladač, pokud je poškozený. Poškozená anténa dálkového ovladače výrazně snižuje výkon.
- Baterii plně nabijte alespoň jednou za tři měsíce, abyste zachovali její stav.

Aplikace DJI Fly

Tato část představuje hlavní funkce aplikace DJI Fly.

Aplikace DJI Fly

Domovská stránka

Spusťte DJI Fly a vstupte na domovskou obrazovku.



Fly Spots

Prohlížejte si nebo sdílejte poblíž vhodná místa pro létání a natáčení, zjistěte více o GEO zónách a prohlédněte si letecké snímky různých míst pořízených jinými uživateli.

Academie

Klepnutím na ikonu v pravém horním rohu vstoupíte do Akademie. Návody k produktům, letové tipy, bezpečnost letu a manuály si můžete prohlédnout zde.

Album

Umožňuje vám zobrazit alba z DJI Fly a vašeho telefonu. QuickShots videa lze zobrazit po stažení do telefonu. Create obsahuje Šablony a režim Pro. Šablony poskytují funkci automatických úprav pro importované záběry. Pro vám umožňuje upravovat záběry ručně.

SkyPixel

Chcete-li zobrazit videa a fotografie sdílené uživateli, vstupte do SkyPixel.

Profile

Prohlédněte si informace o účtu, záznamy letů, fórum DJI, internetový obchod, funkci Find My Drone a další nastavení.

Zobrazení kamery



1. Režim letu

P Mode: zobrazuje aktuální letový režim. Klepnutím přepnete mezi režimy.

2. Stavový řádek systému

In Flight: indikuje stav letu dronu a zobrazuje různé varovné zprávy.

Pokud se zobrazí upozornění, klepnutím zobrazíte další informace.

3. Informace o baterii

24'26": zobrazuje aktuální stav baterie a zbývající dobu letu.

Klepnutím zobrazíte další informace o baterii.

4. Síla signálu pro stahování videa

RC: Zobrazuje sílu stahování videa mezi dronem a dálkovým ovladačem.

5. Stav GPS

20: zobrazuje aktuální sílu signálu GPS.

6. Nastavení systému

•••: K dispozici jsou Bezpečnost, Ovládání, Kamera, Přenos a Informace.

Bezpečnost

Ochrana letu: Max. výška letu, Max. vzdálenost, Automatické nastavení výšky letu RTH a Aktualizace výchozího bodu.

Senzory: Zobrazte stav IMU a kompasu a v případě potřeby zahajte kalibraci.

Pokročilá nastavení včetně nouzového zastavení vrtulí a režimu užitečného zatížení. „Pouze v případě nouze“ znamená, že motory lze zastavit během letu pouze v nouzové situaci, například když dojde ke srážce, motor se zastavil, dron se převaluje ve vzduchu nebo je dron neovládatelný a velmi rychle stoupá nebo klesá. „Kdykoli“ znamená, že motory lze zastavit během letu kdykoli, jakmile uživatel provede příkaz kombinací páček (CSC). Zastavení motorů během letu způsobí havárii dronu.

Pokud je na dronu namontováno příslušenství, jako je kryt vrtulí, doporučuje se povolit režim užitečného zatížení pro zvýšení bezpečnosti. Po vzletu se režim užitečného zatížení automaticky aktivuje, pokud je detekován náklad. Letový výkon bude při letu s jakýmkoli užitečným zatížením odpovídajícím způsobem

snížen. Pamatujte, že pokud je povolen režim užitečného zatížení, maximální servisní strop nad hladinou moře je 1500 m a maximální rychlost letu je omezena.

Funkce Find My Drone pomáhá najít polohu dronu na zemi.

Ovládání

Nastavení dronu: Vyberte režim letu a nastavení jednotek.

Nastavení gimbalu: Přepněte režim gimbalu a zkalibrujte gimbal. Pokročilá nastavení gimbalu zahrnují rychlost pohybu, plynulost pohybu a povolení horní rotace gimbalu.

Nastavení dálkového ovladače: Nastavení režimu páček a kalibrace dálkového ovladače.

Letový kurz pro začátečníky: Podívejte se na letový kurz.

Připojení k dronu: Když dron není propojen s dálkovým ovladačem, zahájte propojení.

Kamera

Nastavení velikosti fotografií a nastavení karty microSD.

Pokročilá nastavení, jako je histogram, mřížka, upozornění na přexponování a Anti-Flicker.

Klepnutím na Obnovit nastavení kamery obnovíte všechna nastavení kamery na výchozí hodnoty.

Přenos

Nastavení frekvence a režimu kanálů.

Informace

Zobrazení informací o zařízení, informací o firmwaru, verze aplikace, verze baterie a další.

7. Režim snímání

Fotografie: zvolte mezi Single Shot a Interval.

Video: Rozlišení videa může být nastaveno na 2.7K 24/25/30 fps a 1080P

24/25/30/48/50/60 fps. QuickShots: Vyberte si mezi Dronie, Circle, Helix, and Rocket.

8. Tlačítko spouště/záznamu

: Klepnutím zahájíte fotografování nebo nahrávání videa.

9. Přehrávání

: Klepnutím spustíte přehrávání a zobrazíte náhled fotografií a videí, jakmile jsou pořízeny.

10. Přepínač režimu kamery

: v režimu fotografie vyberte mezi automatickým a manuálním režimem. V manuálním režimu lze nastavit závěrku a ISO. V automatickém režimu lze nastavit uzamčení AE a EV.

11. Informace o kartě microSD

: zobrazuje zbývající počet fotografií nebo dobu záznamu videa na aktuální kartě microSD.
 : Klepnutím zobrazíte dostupnou kapacitu karty microSD.

12. Letová telemetrie



D 12m, H 6m, 1.6m/s, 1m/s: zobrazuje vzdálenost mezi dronem a výchozím bodem, výšku od výchozího bodu, horizontální rychlost dronu a vertikální rychlost dronu.

13. Indikátor polohy

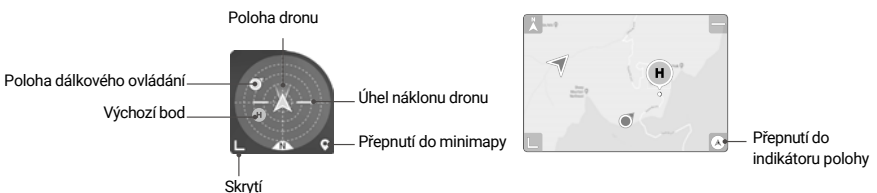
Zobrazuje informace, jako je orientace a úhel náklonu dronu, poloha dálkového ovladače a poloha výchozího bodu.



14. Automatický start/přistání/RTH

 /  klepněte na ikonu. Když se zobrazí výzva, stiskněte a podržte tlačítko pro zahájení automatického vzletu nebo přistání.

Klepnutím na  zahájíte Chytré RTH a dron se vrátí do posledního zaznamenaného výchozího bodu.

15. Zpět

 : klepněte pro návrat na domovskou obrazovku.

Tiskněte obrazovku, dokud se neobjeví kruh, a tažením kruhu nahoru a dolů ovládejte náklon gimbalu.



- Před spuštěním DJI Fly se ujistěte, že je vaše mobilní zařízení plně nabitou.
- Při používání DJI Fly jsou vyžadována mobilní data. Ohledně poplatků za data kontaktujte svého operátora.
- Pokud jako zobrazovací zařízení používáte mobilní telefon, **NEPŘÍJÍMEJTE** telefonní hovory ani nepoužívejte funkce SMS během letu.
- Pečlivě si přečtěte všechny bezpečnostní tipy, varovné zprávy a prohlášení o vyloučení odpovědnosti. Seznamte se se souvisejícími předpisy ve vaší oblasti. Jste výhradně odpovědní za to, že budete znát všechny příslušné předpisy a budete létat způsobem, který je s nimi v souladu.
 - a. Před použitím funkcí automatického vzletu a automatického přistání si přečtěte varovné zprávy a pochopte je.
 - b. Před nastavením letové výšky nad výchozí limit si přečtěte a pochopte varovné zprávy a prohlášení o vyloučení odpovědnosti.
 - c. Před přepnutím mezi letovými režimy si přečtěte a pochopte varovné zprávy a prohlášení o vyloučení odpovědnosti.
 - d. Přečtěte si a pochopte varovné zprávy a výzvy k vyloučení odpovědnosti v blízkosti nebo v GEO zónách.
 - e. Před použitím inteligentního letového režimu si přečtěte varovné zprávy a pochopte je.
- Pokud se v aplikaci objeví výzva k přistání, okamžitě s dronem přistaňte na bezpečném místě.
- Před každým letem zkontrolujte všechny varovné zprávy na kontrolním seznamu zobrazeném v aplikaci.
- Použijte tutoriál v aplikaci k procvičení svých letových dovedností, pokud jste nikdy neřídili dron nebo nemáte dostatečné zkušenosti k tomu, abyste dron řídili s jistotou.
- Před každým letem si připojením k internetu uložte do mezipaměti mapová data oblasti, kde hodláte s dronem letět.
- Aplikace je navržena tak, aby vám pomohla při provozu. Používejte své vlastní uvážení a nespolehejte se při ovládání vašeho dronu na aplikaci. Používání aplikace podléhá podmínkám použití DJI Fly a zásadám ochrany osobních údajů společnosti DJI. Před letem si je pečlivě přečtěte v aplikaci.

Let

Tato část popisuje postupy bezpečného letu a letová omezení.

Let

Jakmile je předletová příprava dokončena, doporučuje se zdokonalit své letové dovednosti a procvičit si bezpečné létání. Ujistěte se, že všechny lety jsou prováděny na otevřeném prostranství. Letová výška je omezena na 500 m. **NEPŘEKRAČUJTE** tuto výšku. Při létání přísně dodržujte místní zákony a předpisy. Před letem si nezapomeňte přečíst Prohlášení o vyloučení odpovědnosti a bezpečnostní pokyny DJI Mini SE, abyste porozuměli bezpečnostním upozorněním.

Požadavky na letové prostředí

1. Nepoužívejte dron za nepříznivých povětrnostních podmínek včetně rychlosti větru přesahující 10 m/s, sněhu, deště a mlhy.
2. Létejte pouze na otevřených prostranstvích. Vysoké konstrukce a velké kovové konstrukce mohou ovlivnit přesnost palubního kompasu a systému GPS. Doporučuje se udržovat dron ve vzdálenosti alespoň 5 m od konstrukcí.
3. Vyhýbejte se překážkám, davům, vedení vysokého napětí, stromům a vodním plochám. Dron se doporučuje držet alespoň 3 m nad vodou.
4. Minimalizujte rušení tím, že se vyhnete oblastem s vysokou úrovní elektromagnetismu, jako jsou místa v blízkosti elektrického vedení, základnových stanic, elektrických rozvodů a vysílacích věží.
5. Výkon dronu a baterie podléhá faktorům prostředí, jako je hustota vzduchu a teplota. **NElétejte** s dronem ve výšce 3 000 m nebo výše nad hladinou moře, jinak může dojít ke snížení výkonu baterie a dronu.
6. Drony nemohou používat GPS v polárních oblastech. Při létání v takových místech použijte spodní kamerový systém.
7. Létejte opatrně, když vzlétáte z pohyblivých ploch, jako je pohybující se loď nebo vozidlo.

Letové limity a GEO zóny

Provozovatelé bezpilotních letounů (UAV) by měli dodržovat předpisy samoregulačních organizací, jako je Mezinárodní organizace pro civilní letectví, Federální úřad pro letectví a místní letecké úřady. Z bezpečnostních důvodů jsou letové limity ve výchozím nastavení aktivovány, aby uživatelům pomohly provozovat dron bezpečně a legálně. Uživatelé mohou nastavit limity letu na výšku a vzdálenost.

Pokud je k dispozici GPS, limity letové výšky, limity vzdálenosti a GEO zóny fungují společně pro řízení bezpečnosti letu. V případě, že není k dispozici GPS, lze omezit pouze letovou výšku.

Limity letové výšky a vzdálenosti

Výšku letu a limity vzdálenosti lze změnit v DJI Fly. Na základě těchto nastavení bude dron létat v omezeném válci, jak je znázorněno níže:

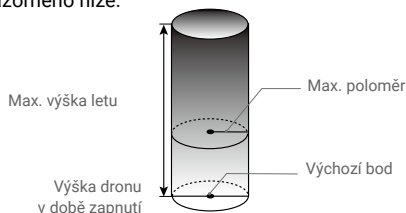

Když je k dispozici GPS

	Letové limity	Aplikace DJI Fly	Indikátor stavu dronu
Max. výška	Letová výška dronu nesmí překročit specifikovanou hodnotu	Upozornění: Bylo dosaženo limitu výšky	Bliká střídavě zeleně a červeně
Max. poloměr	Vzdálenost letu musí být v rámci maximálního poloměru	Upozornění: Dosaženo limitu vzdálenosti	

Když je signál GPS slabý

	Letové limity	Aplikace DJI Fly	Indikátor stavu dronu
Max. výška	Výška je omezena na 5 m, když je signál GPS slabý a systém infračerveného snímání funguje. Výška je omezena na 30 m, když je signál GPS slabý a systém infračerveného snímání nefunguje.	Upozornění: Bylo dosaženo limitu výšky	Bliká střídavě zeleně a červeně
Max. poloměr	Omezení poloměru jsou deaktivována a v aplikaci nelze přijímat varovné výzvy.		

- ⚠
- Pokud byl signál GPS při zapnutí dronu silnější než slabý (bílé nebo žluté pruhy signálu) a signál GPS během letu zeslábně, nebude existovat žádné výškové omezení.
 - Pokud je dron v zóně GEO a je slabý nebo žádný signál GPS, indikátor stavu dronu bude každých dvanáct sekund svítit červeně po dobu pěti sekund.
 - Pokud dron dosáhne limitu nadmořské výšky nebo poloměru, stále můžete dron ovládat, ale nemůžete s ním letět dále. Pokud dron vyletí mimo maximální rádius, automaticky se vrátí zpět do povoleného rozsahu, pokud je signál GPS silný.
 - Z bezpečnostních důvodů nelétejte v blízkosti letišť, dálnic, nádraží, železničních tratí, center měst nebo jiných citlivých oblastí. Létejte s dronem pouze ve vaší linii viditelnosti.

GEO zóny

Všechny GEO zóny jsou uvedeny na oficiálních stránkách DJI na <http://www.dji.com/flysafe>. GEO zóny jsou rozděleny do různých kategorií a zahrnují místa, jako jsou letiště, letecká pole, kde létají pilotovaná letadla v malých výškách, hranice mezi zeměmi a citlivá místa, jako jsou elektrárny.

V aplikaci DJI Fly se zobrazí výzvy upozorňující uživatele na jakékoli blízké GEO zóny.

Předletový kontrolní seznam

1. Ujistěte se, že dálkový ovladač, mobilní zařízení a inteligentní letová baterie jsou plně nabitě.
2. Ujistěte se, že inteligentní letová baterie a vrtule jsou bezpečně namontovány.
3. Ujistěte se, že jsou ramena dronu rozložena.

4. Ujistěte se, že gimbal a kamera fungují normálně.
5. Ujistěte se, že nic neblokuje motory a že fungují normálně.
6. Ujistěte se, že je DJI Fly úspěšně připojena k dronu.
7. Ujistěte se, že čočka kamery a senzory kamerového systému jsou čisté.
8. Používejte pouze originální díly DJI nebo díly certifikované společností DJI. Neautorizované díly nebo díly od necertifikovaných výrobců DJI mohou způsobit poruchy systému a ohrozit bezpečnost.

Automatický vzlet / přistání

Automatický vzlet



1. Spusťte aplikaci DJI Fly a vstupte do zobrazení kamery.
2. Proveďte všechny kroky v předletovém kontrolním seznamu.
3. Klepněte na . Pokud jsou podmínky bezpečné pro vzlet, stiskněte a podržte tlačítko pro potvrzení.
4. Dron vzlétne a bude se vznášet 1,2 m nad zemí.



- Indikátor stavu dronu ukazuje, zda dron pro řízení letu používá GPS a/nebo spodní kamerový systém. Před použitím automatického vzletu se doporučuje počkat, až bude signál GPS silný.
- NEVZLÉTĚJTE z pohyblivých povrchů, jako je pohyblivý se loď nebo vozidlo.

Automatické přistání

Pokud indikátor stavu dronu bliká zeleně, použijte automatické přistání.

1. Klepněte na . Pokud jsou podmínky bezpečné pro přistání, potvrďte stisknutím a podržením tlačítka.
2. Automatické přistání lze zrušit klepnutím na .
3. Pokud kamerový systém funguje normálně, bude aktivována ochrana při přistání.
4. Motory se po přistání zastaví.



- Pro přistání zvolte vhodné místo.

Spouštění / zastavování motorů

Spouštění motorů

Ke spouštění motorů se používá příkaz kombinací páček (CSC). Zatlačte obě páčky do spodních vnitřních nebo vnějších rohů pro spuštění motorů. Jakmile se motory začnou otáčet, obě páčky současně uvolněte.

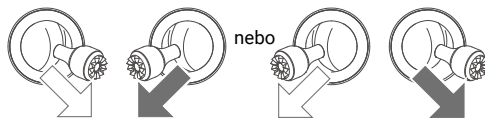

Zastavení motorů

Existují dva způsoby, jak zastavit motory.

1. Metoda 1: Poté, co dron přistane, zatlačte a držte levou páčku dole. Motory se po 3 s zastaví.

2. Metoda 2: Když dron přistane, zatlačte levou páčku dolů a poté proveďte stejný CSC, který byl použit ke spuštění motorů, jak je popsáno výše. Motory se okamžitě zastaví. Jakmile se motory zastaví, uvolněte obě páčky.

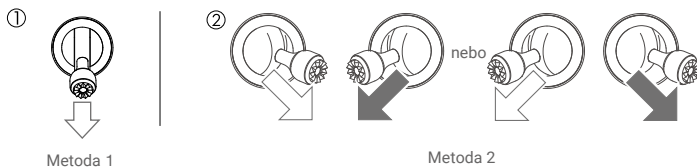

Zastavení motorů během letu

Motory by měly být zastaveny během letu pouze v nouzové situaci, například v případě srážky nebo pokud se dron vymkl kontrole a velmi rychle stoupá nebo klesá, převaluje se ve vzduchu nebo když pokud se motor zasekl. Chcete-li zastavit motory uprostřed letu, použijte stejný CSC, který byl použit ke spuštění motorů. Výchozí nastavení lze změnit v DJI Fly.

-  • Zastavení motorů během letu způsobí havárii dronu.

Letový test

Postupy vzletu/přistání

- Umístěte dron na otevřenou, rovnou plochu s indikátorem stavu dronu směrem k vám.
- Zapněte dron a dálkový ovladač.
- Spusťte aplikaci DJI Fly a vstupte do zobrazení kamery.
- Počkejte, dokud indikátor stavu dronu nezačne zeleně blikat, což znamená, že byl zaznamenán výchozí bod a že je nyní bezpečné létat.
- Jemně zatlačte na páčku plynu pro vzlet nebo použijte automatický vzlet.
- Zatáhněte za páčku plynu nebo použijte automatické přistání pro přistání dronu.
- Po přistání zatlačte páčku plynu dolů a držte. Motory se po těch sekundách zastaví.
- Vypněte dron a dálkový ovladač.

Tipy a návrhy pro video

- Předletový kontrolní seznam je navržen tak, aby vám pomohl bezpečně létat a zajistil, že budete moci během letu natáčet video. Před každým letem si projděte celý předletový kontrolní seznam.
- Vyberte požadovaný provozní režim gimbalu v aplikaci DJI Fly.
- Video pořizujte v režimech P nebo C.
- NELÉTEJTE za špatných povětrnostních podmínek, jako když prší nebo fouká vítr.
- Vyberte nastavení kamery, které nejlépe vyhovuje vašim potřebám.
- Proveďte letové testy pro stanovení letových tras a pro náhled scén.
- Na ovládací páčky tlačte jemně, aby byl pohyb dronu plynulý a stabilní.



Je důležité porozumět základním letovým směrnicím pro bezpečnost vás i vašeho okolí. NEZAPOMEŇTE si přečíst prohlášení o vyloučení odpovědnosti a bezpečnostní pokyny.

Příloha

Příloha

Specifikace

Dron	
Vzletová hmotnost	< 249 g
Rozměry (D×Š×V)	Složený: 138 × 81 × 58 mm Rozložený: 159 × 203 × 56 mm Rozložený (s vrtulemi): 245 × 289 × 56 mm
Diagonální vzdálenost	213 mm
Max. rychlost stoupání	4 m/s (režim S) 2 m/s (režim P) 1,5 m/s (režim C)
Max. rychlost klesání	3 m/s (režim S) 1,8 m/s (režim P) 1 m/s (režim C)
Maximální rychlost (blízko hladiny moře, bezvětrí)	13 m/s (režim S) 8 m/s (režim P) 4 m/s (režim C)
Maximální servisní strop nad hladinou moře	3 000 m
Max. doba letu	30 minut (měřeno při letu rychlostí 17 km/h za bezvětrí)
Max. odolnost proti rychlosti větru	10 m/s (stupnice 5)
Maximální úhel náklonu	30° (režim S) 20° (režim P) 20° (režim C)
Maximální úhlová rychlost	150°/s (režim S) 130°/s (režim P) 30°/s (režim C)
Rozsah provozních teplot	0° až 40° C
GNSS	
Provozní frekvence	Wi-Fi Model MT2SS5: 5,725-5,850 GHz Model MT1SD25: 2,400-2,4835 GHz, 5,725-5,850 GHz GPS 1,57302-1,57782 GHz GLONASS 1,597-1,607 GHz
Přenosový výkon (EIRP)	Model MT2SS5 5,8 GHz: <30 dBm (FCC); <28 dBm (SRRC) Model MT2SD25 2,4 GHz: <19 dBm (MIC/CE) 5,8 GHz: <14 dBm (CE)

Rozsah přesnosti vznášení	Vertikální: $\pm 0,1$ m (s kamerovým systémem), $\pm 0,5$ m (s GPS pozicováním) Horizontální: $\pm 0,3$ m (s kamerovým systémem), $\pm 1,5$ m (s GPS pozicováním)
Gimbal	
Mechanický rozsah	Náklon / Tilt: -110° až $+35^\circ$ Bočení / Roll: -35° až $+35^\circ$ Otáčení / Pan: -20° až $+20^\circ$
Kontrolovatelný rozsah	Náklon / Tilt: -90° až 0° (výchozí nastavení), -90° až $+20^\circ$ (rozšířené)
Stabilizace	3osá (tilt, roll, pan)
Max. rychlost ovládání (náklon)	$120^\circ/\text{s}$
Rozsah úhlových vibrací	$\pm 0,01^\circ$
Kamerový systém	
Spodní	Provozní dosah: 0,5-10 m
Provozní prostředí	Nereflexní, rozeznatelné povrchy s difúzní odrazivostí $> 20\%$ Přiměřené osvětlení >15 luxů
Kamera	
Senzor	1/2,3" CMOS Efektivní pixely: 12 Mpx
Objektiv	FOV: 83° 35mm ekvivalent formátu: 24 mm Clona: f/2,8 Rozsah ostření: 1 m až ∞
ISO	100-3200
Rychlost závěrky	Elektronická závěrka: 4-1/8000 s
Velikost fotografie	4:3: 4 000 \times 3 000 16:9: 4 000 \times 2 250
Režimy fotografování	Single shot Interval: 2/3/5/7/10/15/20/30/60 s
Rozlišení videa	2,7K: 2 720 \times 1 530 24/25/30 p FHD: 1 920 \times 1 080 24/25/30/48/50/60 p
Max. bitrate videa	40 Mb/s
Podporovaný systém souborů	FAT32 (≤ 32 GB) exFAT (> 32 GB)
Formát fotografie	JPEG
Formát videa	MP4 (H.264/MPEG-4 AVC)
Dálkové ovládání	
Provozní frekvence	Model MR1SS5: 5,725 - 5,850 GHz Model MR1SD25: 2,400 - 2,4835 GHz, 5,725 - 5,850 GHz

Maximální přenosová vzdálenost (bez překážek, bez rušení)	Model MR1SS5: 5,8 GHz: 4000 m (FCC); 2500 m (SRRC) Model MR1SD25: 2,4 GHz: 2000 m (MIC/CE); 5,8 GHz: 500 m (CE)
Rozsah provozních teplot	0°C až 40°C
Výkon vysílače (EIRP)	Model MR1SS5: 5,8 GHz: <30 dBm (FCC); <28 dBm (SRRC) Model MR1SD25: 2,4 GHz: <19 dBm (MIC/CE) 5,8 GHz: <14 dBm (CE)
Kapacita baterie	2 600 mAh
Provozní proud/napětí	1 200 mA 3,6 V (Android) 450 mA 3,6 V (iOS)
Podporovaná velikost mobilního zařízení	Max. délka: 160 mm Max. tloušťka: 6,5 - 8,5 mm
Podporované typy portů USB	Lightning, Micro USB (Typ-B), USB-C
Video přenosový systém	Vylepšené Wi-Fi
Kvalita živého náhledu	Dálkový ovladač: 720p @ 30fps
Max. bitrate	4 Mb/s
Latence (v závislosti na podmínkách prostředí a mobilním zařízením)	170 - 240 ms
Nabíječka	
Vstup	100 - 240 V, 50/60 Hz, 0,5 A
Výstup	12 V 1,5 A / 9 V 2 A / 5 V 3 A
Jmenovitý výkon	18 W
Inteligentní letová baterie	
Kapacita baterie	2 250 mAh
Napětí	7,7 V
Limit nabíjecího napětí	8,8 V
Typ baterie	LiPo 2S
Energie	17,32 Wh
Hmotnost	82,5 g
Teplota prostředí nabíjení	5°C až 40°C
Maximální nabíjecí výkon	29 W
Aplikace	
Aplikace	DJI Fly
Požadovaný operační systém	iOS v10.0.2 nebo novější; Android v6.0 nebo novější
SD karty	
Podporované SD karty	Vyžaduje microSD kartu UHS-I Speed Grade 3

Doporučené microSD karty	<p>16GB: SanDisk Extreme, Lexar 633x</p> <p>32GB: Samsung PRO Endurance, Samsung EVO Plus, SanDisk Industrial, SanDisk Extreme V30 A1/A2, SanDisk Extreme PRO V30 A1/A2, Lexar 633x, Lexar 667x</p> <p>64GB: Samsung PRO Endurance, Samsung EVO Plus, SanDisk Extreme V30 A1, Lexar 633x, Lexar 667x, Lexar 1000x, Toshiba Exceria M303 V30 A1, Netac PRO V30 A1</p> <p>128GB: Samsung PRO Plus, Samsung EVO Plus, SanDisk Extreme V30 A1, SanDisk Extreme Plus V30 A1/A2, Lexar 633x, Lexar 667x, Lexar 1000x, Toshiba Exceria M303 V30 A1, Netac Pro V30 A1</p> <p>256GB: SanDisk Extreme V30 A1</p>
--------------------------	--

-  • Vzletová hmotnost dronu zahrnuje baterii, vrtule a microSD kartu
- V některých zemích a oblastech není registrace vyžadována. Před použitím zkontrolujte místní pravidla a předpisy.
- Tyto specifikace byly stanoveny pomocí testů provedených s nejnovějším firmwarem. Aktualizace firmwaru mohou zvýšit výkon. Důrazně se doporučuje aktualizovat na nejnovější firmware.

Kalibrace kompasu

Při létání venku se doporučuje kalibrovat kompas v kterékoli z následujících situací:

1. Pokud létaté na místě vzdáleném více než 50 km od místa, kde dron naposledy létal.
2. Pokud dron nelétal déle než 30 dní.
3. Pokud se v aplikaci DJI Fly se objeví varování o rušení kompasu a/nebo indikátor stavu dronu bliká střídavě červeně a žlutě.

-  • NEKALIBRUJTE kompas v místech, kde může docházet k magnetickému rušení, jako jsou například místa s usazeninami magnetitu nebo velkými kovovými konstrukcemi, jako jsou parkoviště, ocelové vyztužené sklepy, mosty, auta nebo lešení.
- Během kalibrace NEPŘENÁŠEJTE v blízkosti dronu předměty, které obsahují feromagnetické materiály (jako jsou mobilní telefony).
- Při létání v interiéru není nutné kalibrovat kompas.

Postup kalibrace

Pro provedení následujícího postupu vyberte otevřenou oblast.

1. Klepněte na System Settings v DJI Fly, vyberte „Control“ a poté „Calibrate“ a postupujte podle pokynů na obrazovce. Indikátor stavu letadla zežloutne, což znamená, že kalibrace začala.
2. Držte dron vodorovně a otočte jej o 360 stupňů. Indikátor stavu dronu se rozsvítí zeleně.
3. Držte dron svisle a otočte jej o 360 stupňů kolem svislé osy.
4. Pokud indikátor stavu dronu bliká červeně, kalibrace se nezdařila. Změňte své umístění a zkuste kalibraci znovu.

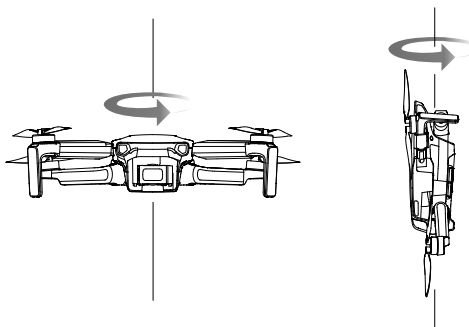

-
- ⚠ • Pokud po dokončení kalibrace indikátor stavu dronu bliká střídavě červeně a žlutě, znamená to, že aktuální poloha není vhodná pro létání s dronem kvůli úrovni magnetické interference. Změňte svou polohu.
-

- ☀ • Pokud je před vzletem vyžadována kalibrace kompasu, objeví se v DJI Fly výzva.
 - Po dokončení kalibrace může dron okamžitě vzlétnout. Pokud po kalibraci počkáte se vzletem déle než tři minuty, možná budete muset proces kalibrace zopakovat.
-

Aktualizace firmwaru

Když připojíte dron nebo dálkový ovladač k DJI Fly, budete upozorněni, pokud bude k dispozici nová aktualizace firmwaru. Chcete-li provést aktualizaci, připojte mobilní zařízení k internetu a postupujte podle pokynů na obrazovce. Pamatujte, že firmware nelze aktualizovat, pokud není dálkový ovladač propojen s dronem.

- ⚠ • Ujistěte se, že jste provedli všechny kroky k aktualizaci firmwaru. V opačném případě může aktualizace selhat. Po dokončení aktualizace firmwaru se dron automaticky vypne.
 - Aktualizace firmwaru bude trvat cca 10 minut. Je normální, že gimbal ochabne, indikátory stavu dronu blikají a dron se restartuje. Trpělivě vyčkejte, dokud nebude aktualizace dokončena.
 - Před provedením aktualizace se ujistěte, že je inteligentní letová baterie nabitá alespoň na 15 % a dálkový ovladač je nabitý alespoň na 20 %.
 - Dálkový ovladač se může po aktualizaci odpojit od dronu. Znovu propojte dálkový ovladač a dronu. Pamatujte, že aktualizace může resetovat různá nastavení hlavního ovladače, jako je výška RTH a maximální letová vzdálenost, na výchozí nastavení. Před aktualizací si poznamenejte svá preferovaná nastavení DJI Fly a po aktualizaci je znovu nastavte.
-

Poprodejní informace

Navštivte <https://www.dji.com/support> pro více informací o zásadách poprodejních služeb a službách s přidanou hodnotou, jako je DJI Care.



Jsme tu pro vás



Kontaktujte DJI SUPPORT
přes Facebook Messenger

Tento obsah se může změnit.

Stáhněte si nejnovější verzi z
<http://www.dji.com/mini-se>

Máte-li jakékoli dotazy k tomuto dokumentu, kontaktujte společnost
DJI zasláním zprávy na adresu **DocSupport@dji.com**.

DJI je ochranná známka společnosti DJI.

Copyright © 2021 DJI Všechna práva vyhrazena.

Dovozce:

Beryko s.r.o.

Na Roudné 1162/76, 301 00 Plzeň

www.beryko.cz