

# DJI MIC

## Uživatelská příručka

v1.0 2021.12

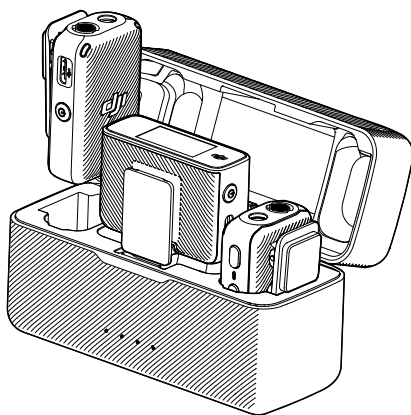

### **Vyhledávání klíčových slov**

Pro nalezení určitého tématu vyhledejte klíčová slova, například „baterie“ či „instalace“. Pokud ke čtení tohoto dokumentu používáte program Acrobat Reader, stiskněte v případě systému Windows klávesy Ctrl + F a v případě počítače Mac klávesy Command + F.

### **Navigace na téma**

Úplný seznam témat si prohlédněte v obsahu. Kliknutím na téma přejdete do příslušného oddílu.

### **Tisk tohoto dokumentu**

Tento dokument podporuje tisk ve vysokém rozlišení.

# Obsah

<b>Úvod</b>	2
Vysílač DJI Mic	2
Přijímač DJI Mic	2
Nabíjecí pouzdro	3
<b>Ovládání</b>	6
Spárování	6
Používání aplikace DJI Mimo	6
Ovládání dotykové obrazovky OLED	8
Záznam vysílače	9
Zvukový soubor	10
Aktualizace firmwaru	10
Obsluha nabíjecího pouzdra	10
<b>Specifikace</b>	11
<b>Informace o poprodejních službách</b>	12

# Úvod

DJI™ Mic je systém dvoukanálového bezdrátového mikrofonu, včetně dvou vysílačů a jednoho přijímače, který je schopen současně zaznamenávat dva zdroje zvuku do vzdálenosti až 250 m\*. Vysílač má vestavěný všesměrový mikrofon, podporuje použití externího mikrofonu a lze jej připnout k oblečení nebo jakémukoliv místu v blízkosti zdroje zvuku. Díky internímu 8GB úložišti dokáže systém DJI Mic nahrávat zvuk až 14 hodin\*\*.

Přijímač se vyznačuje dotykovou obrazovkou OLED, na které mohou uživatelé sledovat hlasitost v reálném čase, intenzitu bezdrátového signálu, zesílení, režim záznamu a další. Pomocí rozšiřujícího portu lze přijímač připojit k fotoaparátu nebo mobilnímu telefonu a zajistit tak vysoce kvalitní zvuk. Přijímač lze také připojit k počítači a použít jej jako mikrofon. S portem monitoru lze v reálném čase monitorovat zvuk. Dodané nabíjecí pouzdro dokáže současně nabíjet vysílače a přijímač a automaticky je propojit.

\* Testováno ve venkovním prostředí bez překážek.

\*\* Testováno se vzorkovací frekvencí 48 000 Hz a 24bitovým monofonním zvukovým formátem WAV.

## Vysílač DJI Mic

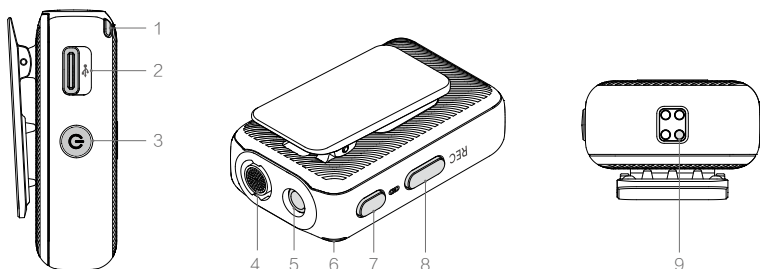

### 1. Indikátor stavu systému

Signalizuje stav připojení k přijímači a úroveň nabití baterie vysílače.

Způsob blikání	Popisy
<b>Stav připojení</b>	
Svíí trvale	Připojeno k přijímači
Bliká pomalu	Odpojeno od přijímače
Bliká rychle	Spárování
Střídavě bliká červeně a zeleně	Aktualizace firmwaru
<b>Popisy úrovně nabití baterie</b>	
Zelená	Úroveň nabití baterie $\geq 20\%$
Svíí nepřetržitě červeně	Úroveň nabití baterie $< 20\%$
<b>Kontroly LED stavu nabití baterie během nabíjení</b>	
Bliká pomalu zeleně	Úroveň nabití baterie: 0-25 %
Bliká dvakrát zeleně	Úroveň nabití baterie: 26-50 %
Bliká třikrát zeleně	Úroveň nabití baterie: 51-75 %
Bliká čtyřikrát zeleně	Úroveň nabití baterie: 76-100 %
Nesvíí	Plně nabit

**2. Datový port (USB-C)**

Slouží ke kopírování zvuku nebo aktualizaci firmwaru po připojení k počítači. Lze použít také k nabíjení.

**3. Tlačítko napájení**

Stisknutím a podržením zapnete nebo vypnete zařízení. Dvojitým stisknutím ztlumíte.

**4. Interní mikrofon**

Slouží pro nahrávání zvuku.

**5. Vstup TRS 3,5 mm**

Slouží pro připojení externího mikrofonu. NEPŘIPOJUJTE mikrofon k napájecímu zdroji 24 V nebo 48 V.

**6. Kontrolka LED záznamu**

Signalizuje stav záznamu vysílače.

Způsob blikání	Popisy
Svítlí nepřetržitě červeně	Záznam
Pomalou blikající červená	Ztlumit zvuk
Nesvítlí	Nezaznamenává se

**7. Propojovací tlačítko**

Stisknutím a podržením spustíte propojení s přijímačem. Jakmile je přijímač připojen k mobilnímu telefonu a přijímač a vysílač jsou propojeny, stiskněte tlačítko jednou pro zhotovení fotografie, nebo spuštění či zastavení nahrávání na mobilním telefonu (podporováno pouze u mobilních telefonů, kde lze použít tlačítko hlasitosti pro zhotovení fotografie nebo spuštění či zastavení videa).

**8. Tlačítko nahrávání**

Jedním stisknutím zahájíte či ukončíte nahrávání.

**9. Nabíjecí panel**

Nabíjení začne po připojení vysílače k nabíjecímu panelu nabíjecího pouzdra a vysílač se automaticky spojí s přijímačem v nabíjecím pouzdru.

## Přijímač DJI Mic

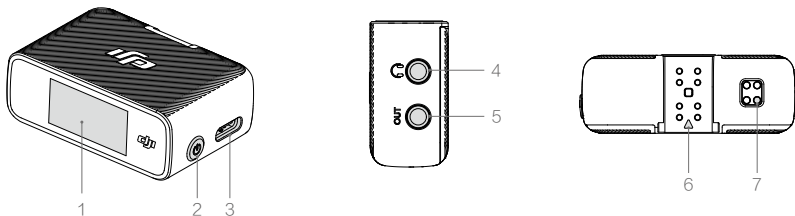
**1. Dotyková obrazovka OLED**

Zobrazuje informace, jako je hlasitost v reálném čase, úroveň nabití baterie přijímače a vysílače, stav nabíjení, intenzita bezdrátového signálu, zesílení a režim záznamu. Posunutím nahoru nebo dolů na obrazovce získáte přístup k nastavením.

### 2. Tlačítko napájení

Stisknutím a podržením zapnete nebo vypnete zařízení. Jedním stisknutím obrazovku zamknete nebo odemknete.

### 3. Datový port (USB-C)

Po připojení k počítači lze použít k aktualizaci firmwaru nebo jako mikrofon počítače. Lze použít také k nabíjení.

### 4. Port monitoru

Připojte sluchátka 3,5 mm TRS a sledujte záznam vysílače.

### 5. Výstup TRS 3,5 mm

Pro zvukový výstup do fotoaparátu. NEPŘIPOJUJTE zařízení s výstupem 24 V nebo 48 V.

### 6. Rozšiřující port

Pro připojení k mobilnímu telefonu pomocí adaptéru nebo pro připojení k fotoaparátu pomocí sáněk pro upevnění příslušenství.

### 7. Nabíjecí panel

Nabíjení začne po připojení přijímače k nabíjecímu panelu na nabíjecím pouzdru a přijímač se automaticky spojí s vysílačem v nabíjecím pouzdru.

## Nabíjecí pouzdro

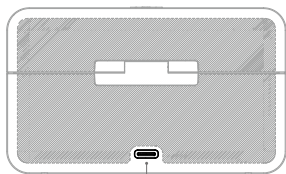

1

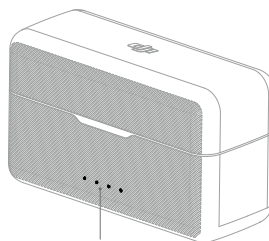

2

### 1. Nabíjecí port USB-C

K nabíjení nabíjecího pouzdra.









































### 2. Kontrolky LED úrovně nabití baterie

Signalizuje stav baterie nabíjecího pouzdra.

○ Kontrolka LED svítí

☼ Kontrolka LED bliká

○ LED indikátor nesvítí

LED1	LED2	LED3	LED4	Úroveň nabití baterie během nabíjení (kontrolky LED postupně blikají)
				76~99 %
				51~75 %
				26~50 %
				≤ 25 %
				Plně nabitó (napájení vypnuto)
LED1	LED2	LED3	LED4	Úroveň nabití baterie
				76~100 %
				51~75 %
				26~50 %
				10~25 %
				< 10 %

# Ovládání

## Spárování

Vysílače a přijímač jsou standardně propojeny. Pokud jsou vysílač a přijímač odpojeny, propojte je podle níže uvedených kroků.

1. Umístěte vysílače a přijímače do nabíjecího pouzdra a ty se automaticky propojí.
2. Zapněte vysílač a přijímač, stiskněte a podržte tlačítko propojení vysílače, posuňte se dolů na obrazovce přijímače, vyberte nabídku Nastavení a procházejte položky, pak klepněte na možnost Propojené zařízení a zahajte propojení. Stavová kontrolka svítí zeleně, což znamená, že propojení bylo úspěšné.

## Používání aplikace DJI Mimo

### Vysílač

Vysílač lze připevnit pomocí magnetické spony na oblečení nebo na stabilní povrch. Svorku lze také použít k připevnění vysílače na oblečení.

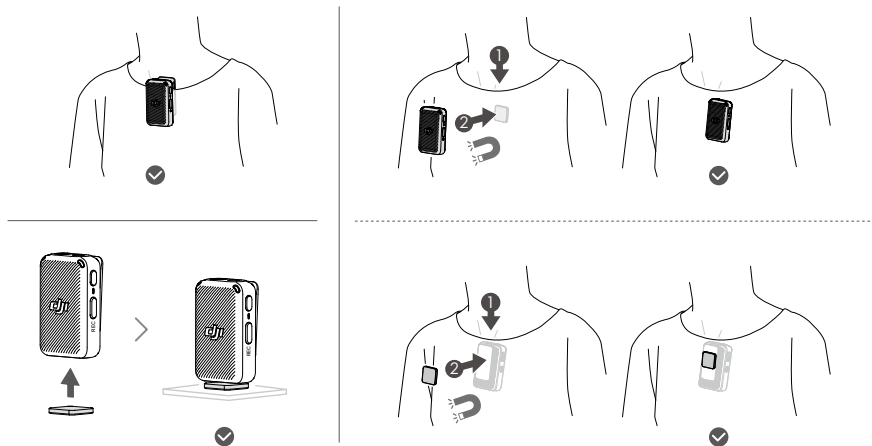

Při použití vysílače venku nebo ve větrném prostředí se doporučuje používat větrný štítek. Připevněte větrný štítek k vysílači vyrovnáním s interním mikrofonem a otočením štítku jej zajistíte na místě.

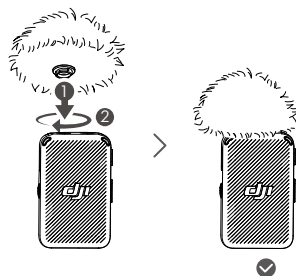



## Přijímač

### 1. Použití s fotoaparátem

Chcete-li zaznamenat zvuk a přenést jej do fotoaparátu, připojte přijímač k fotoaparátu pomocí sáněk pro upevnění příslušenství a připojte jej k portu pro mikrofon fotoaparátu pomocí dodaného kabelu fotoaparátu.

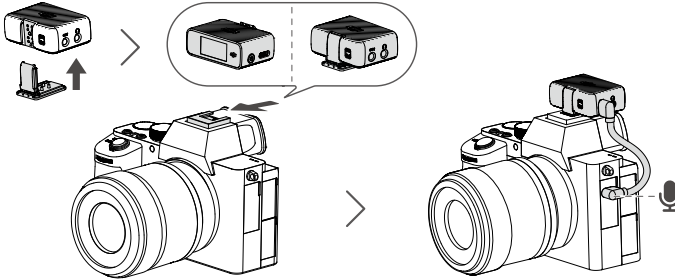

**⚠** Snižte hlasitost fotoaparátu, aby nedošlo ke zkreslení zvuku.

### 2. Použití s mobilním telefonem

Pomocí adaptéru mobilního telefonu připojte přijímač k mobilnímu telefonu, nahrajte zvuk a přenechte jej na mobilní telefon. Po odpojení přijímače od mobilního telefonu lze přehrát zvuk.

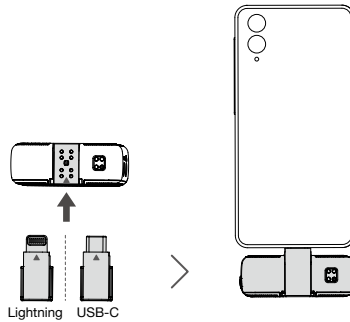

- ⚠**
- Výstupní port 3,5 mm TRS přijímače nemůže pracovat s výstupním signálem po připojení k adaptéru mobilního telefonu.
  - Po připojení přijímače k adaptéru Lightning mobilního telefonu lze použít pouze černobílý režim.
  - Reprodukční mobilního telefonu nemůže po připojení přijímače k mobilnímu telefonu vydávat zvuk. Lze použít sluchátka nebo reproduktor Bluetooth.

### 3. Použití s počítačem

Příjimač připojte k počítači prostřednictvím portu USB-C jako mikrofon pro počítač.

-  Pomocí standardního nabíjecího kabelu připojte zařízení DJI Mic k počítači a zadejte příslušná nastavení vstupu na počítači.

## Ovládání dotykové obrazovky OLED

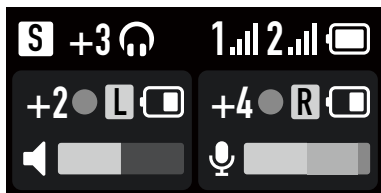



### Domovská obrazovka

Horní část obrazovky ukazuje stav přijímače.

**[S]** : Nahrávání videa. Volte mezi možnostmi S (Stereo), M (Mono) a Ms (Mono Safety Track).

**+3** : Signalizuje zesílení přijímače.

 : Signalizuje, že jsou připojena externí sluchátka.

**1**  : Signalizuje intenzitu bezdrátového signálu mezi vysílačem 1 a přijímačem. Pokud je připojen pouze jeden vysílač, zobrazí se pouze informace o jednom vysílači.

**2**  : Signalizuje intenzitu bezdrátového signálu mezi vysílačem 2 a přijímačem.

 : Signalizuje stav baterie nabíjecí skříně.

Uprostřed obrazovky se zobrazuje stav vysílačů.

**+2 / +4** : Signalizuje zesílení vysílače.

 : Signalizuje, že je nahráván zvuk.

**[L] / [R]** : Signalizuje zvukový kanál.

 : Signalizuje stav baterie vysílače.

V dolní části obrazovky se zobrazuje hlasitost v reálném čase.

 : Signalizuje hlasitost interního mikrofonu.

 : Signalizuje ztlumení hlasitosti zvuku.

 : Signalizuje hlasitost externího mikrofonu.

### Nastavení

#### Posunutí dolů

Posunutím dolů z horní části obrazovky získáte přístup k nabídce Nastavení, posunutím doleva nebo doprava vyberete možnost a posunutím nahoru se vrátíte na předchozí obrazovku.

#### Nastavení režimu záznamu

Volte mezi možnostmi S (Stereo), M (Mono) a Ms (Mono Safety Track).

**M Mono**: V monofonním režimu bude zvuk zaznamenaný dvěma vysílači v jednom kanálu.

**M Mono s bezpečnostní stopou:** Podobně jako v monofonním režimu bude zvuk zaznamenán s intenzitou -6 dB v případě, že dojde ke zkreslení hlavní stopy v důsledku náhlého zvýšení hlasitosti zvuku zdroje.

**S Stereo:** Ve stereofonním režimu bude zvuk rozdělen na levé a pravé kanály.

**🔊 zesílení přijímače:** Lze snížit, pokud je zvuk zdeformovaný.

**🔊 Hlasitost monitoru:** Klepnutím upravíte hlasitost přijímače.

## 🔊 Obecná nastavení

**🔊 Pásmová propust nízké frekvence:** Zvuky, které jsou 150 Hz nebo nižší, budou filtrovány, pokud je aktivována funkce pásmové propusti nízké frekvence.

**🔊 Oznámení o vibracích:** Povolení nebo zakázání vibrací. Jakmile je aktivováno oznámení o vibracích, vysílač bude v níže uvedených případech vibrovat.

Ovládání	Vibrace
Zapnuto	Krátkodobě vibruje
Vypnuto	Vibruje po delší dobu
Spustit záznam	Krátkodobě vibruje
Zastavit záznam	Vibruje dvakrát

**🔌 Propojení zařízení:** Klepněte pro propojení vysílače a přijímače.

**🔊 zesílení vysílače:** Klepnutím nastavíte zesílení vstupu vysílače podle hlasitosti v reálném čase. Když se pruh ukazatele hlasitosti zbarví červeně, snižte odpovídajícím způsobem zesílení. Všimněte si, že zesílení vysílače ovlivní hlasitost zaznamenaného zvuku.

**☀️ Jas:** Klepnutím nastavíte jas obrazovky.

**🌐 Jazyk:** Obrazovka podporuje tyto jazyky: angličtina, zjednodušená čínština, tradiční čínština, japonština, korejština, thajština, němčina, španělština, francouzština, portugalská, italská, ruština, turečtina, indonéština a polština.

**📅 Datum a čas:** Nastavte datum a čas pro soubor záznamu.

**🔄 Obnovit:** Klepnutím obnovíte výchozí nastavení.

**📄 Verze:** Zkontrolujte sériové číslo, verzi firmwaru přijímače a verzi firmwaru připojeného vysílače.

**🔧 Informace o shodě:** Zobrazení informací o shodě.

## Posunutí nahoru

Posunutím nahoru z dolní části obrazovky zobrazíte a ovládáte nahrávání, povolíte nebo zakážete ztlumení hlasitosti a zobrazíte zbývající čas nahrávání. Posunutím nahoru z dolní části levé strany obrazovky upravíte nastavení pro vysílač 1 a posunutím nahoru z dolní části pravé strany obrazovky upravíte nastavení vysílače 2.

## Záznam vysílače

Po zapnutí vysílače stiskněte jednu tlačítko záznamu a zahajte tak záznam; dalším stisknutím záznam zastavíte.

Zaznamenaný zvukový formát vysílače je 24bitový monofonní formát WAV. Při nahrávání po delší dobu bude soubor automaticky rozdělen každých 30 minut. Maximální doba nahrávání je přibližně 14 hodin, přičemž nově nahraný zvuk přepíše starší nahraný zvuk, pokud je úložiště plné.

## Zvukový soubor

Zaznamenaný zvuk lze exportovat nebo vymazat po připojení k počítači a lze jej naformátovat pomocí přijímače.

## Aktualizace firmwaru

Pokud je k dispozici nový firmware, aktualizujte firmware připojením vysílače a přijímače k počítači samostatně.

Jak aktualizovat firmware:

1. Firmware si můžete stáhnout na stránce produktu na adrese [www.dji.com/mic/downloads](http://www.dji.com/mic/downloads).
2. Připojte vysílač nebo přijímač k počítači pomocí dodaného kabelu USB-C.
3. Umístěte stažený soubor s aktualizací firmwaru .bin do kořenových adresářů vysílačů a přijímače.
4. Aktualizace firmwaru vysílačů a přijímače se spustí automaticky po odpojení od počítače.

Pokud se aktualizace firmwaru nezdaří, stáhněte firmware znovu, restartujte přijímač nebo vysílač a opakujte výše uvedené kroky. Po dokončení aktualizace firmwaru zkontrolujte verzi firmwaru na přijímači a ujistěte se, že je firmware úspěšně aktualizován.

## Obsluha nabíjecího pouzdra

Doporučuje se nabíjecí pouzdro nabíjet pomocí nabíječky 5 V / 2 A. Nabíjecí pouzdro je vybaveno vestavěnou baterií o kapacitě 1800 mAh. Pro zahájení nabíjení umístěte vysílač a přijímač do nabíjecího pouzdra. Když je nabíjecí pouzdro otevřené, přijímač zobrazuje stav baterie tří zařízení a zbývajícím čas nahrávání vysílače. Jakmile jsou vysílač a přijímač z nabíjecího pouzdra vyjmuty, zapnou se. Celková provozní doba je přibližně 15 hodin při společném použití vysílačů, přijímačů a nabíjecího pouzdra.

Do nabíjecího pouzdra lze umístit adaptér mobilního telefonu a sáňky pro upevnění příslušenství, ať už jsou namontovány na přijímači, nebo nikoliv.

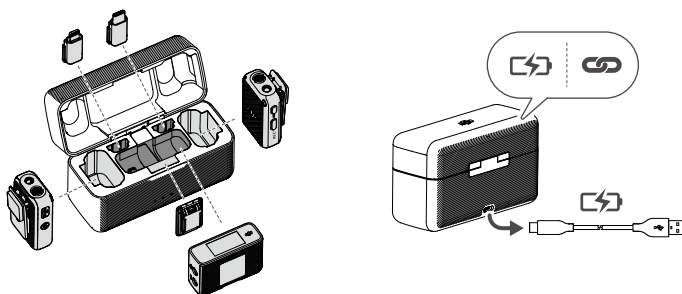

# Specifikace

Název	Vysílač DJI Mic
Model	AST01
Rozměry	47,3×30,4×20,0 mm
Hmotnost	30 g
Bezdrátový režim	GFSK 1 Mb/s a 2 Mb/s
Výkon vysílače (EIRP)	< 20 dBm
Provozní frekvence	2400–2483,5 MHz
Typ baterie	LiPo 1S
Kapacita	320 mAh
Energie	1,23 Wh
Napětí	3,85 V
Teplota při nabíjení	5 °C až 45 °C
Provozní teplota	-10 °C až 45 °C
Doba nabíjení	1 hodina 10 minut
Doba provozu	5 hodin 30 minut
Směrovost mikrofonu	Všesměrový
Frekvenční odezva	Pásmová propust nízké frekvence vypnuta: 50 Hz – 20 kHz Pásmová propust nízké frekvence zapnuta: 150 Hz – 20 kHz
Maximální hladina akustického tlaku (SPL)	114 dB SPL
Maximální vstupní úroveň (3,5 mm)	-17 dBV (celkové harmonické zkreslení < 0,1 %)
Ekvivalentní šum	23 dBA
Výstupní výkon rozhraní monitoru	Maximální výkon 22 mW při 1 kHz, 32 Ω

Název	Přijímač DJI Mic
Model	ASR01
Rozměry	47,4×32,2×17,4 mm
Hmotnost	24,9 g
Bezdrátový režim	GFSK 1 Mb/s a 2 Mb/s
Výkon vysílače (EIRP)	< 20 dBm
Provozní frekvence	2400–2483,5 MHz
Typ baterie	LiPo 1S
Kapacita	320 mAh
Energie	1,23 Wh
Napětí	3,85 V
Teplota při nabíjení	5 °C až 45 °C
Provozní teplota	-10 °C až 45 °C
Doba nabíjení	1 hodina 10 minut
Doba provozu	5 hodin

Název	Nabíjecí pouzdro
Model	ASB01
Rozměry	103,1×61,9×41,5 mm
Hmotnost	162,2 g
Typ baterie	LiPo 1S
Kapacita	1800 mAh
Energie	10 Wh
Napětí	3,87 V
Teplota při nabíjení	5 °C až 45 °C
Provozní teplota	5 °C až 45 °C
Doba nabíjení	2 hodin 40 minut
Doba provozu	Plné nabití tři zařízení současně x1,8

---

## Informace o poprodejních službách

Více informací o zásadách poprodejních služeb, opravách a podpoře naleznete na stránce <https://www.dji.com/support>.

Dovozce:  
Beryko s.r.o.  
Pod Vínicemi 931/2, 301 00 Plzeň  
[www.beryko.cz](http://www.beryko.cz)

---

Tento obsah se může změnit.

Stáhněte si nejnovější verzi ze stránky  
<https://www.dji.com/mic>

V případě jakýchkoliv dotazů týkajících se tohoto dokumentu kontaktujte společnost DJI na e-mailové adrese [DocSupport@dji.com](mailto:DocSupport@dji.com).

Copyright © 2021 DJI Všechna práva vyhrazena.