

dji OSMO ACTION 4

Uživatelská příručka

v1.0 2023.08

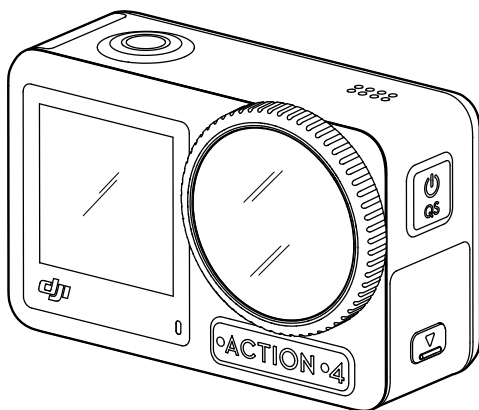



Tento dokument je chráněn autorskými právy společnosti DJI a všechna práva jsou vyhrazena. Pokud společnost DJI nepovolí jinak, nejste oprávněni používat nebo umožnit jiným osobám používat tento dokument nebo jakoukoli jeho část prostřednictvím reprodukce, přenosu nebo jeho prodeje. Uživatelé by měli tento dokument a jeho obsah používat pouze jako návod k používání produktů DJI. Dokument by neměl být používán k jiným účelům.

Hledání klíčových slov

Vyhledejte klíčová slova, například Baterie nebo Instalace, a najděte téma. Používáte-li ke čtení tohoto dokumentu program Adobe Acrobat Reader, vyhledávání zahájíte stisknutím klávesové zkratky Ctrl+F v systému Windows nebo Command+F v systému Mac.

Navigace k tématu

Kompletní seznam témat najdete v obsahu. Kliknutím na téma přejdete do příslušné části.

Tisk tohoto dokumentu

Tento dokument podporuje tisk ve vysokém rozlišení.

Používání této příručky

Legenda

 Důležité

 Rady a tipy

Přečtěte si před prvním použitím

Než začnete používat DJI™ OSMO™ Action 4, přečtěte si následující dokumenty:

1. Osmo Action 4 Bezpečnostní pokyny
2. Osmo Action 4 Stručný průvodce
3. Osmo Action 4 Uživatelská příručka

Před prvním použitím doporučujeme zhlédnout všechna výuková videa a přečíst si bezpečnostní pokyny. Před prvním použitím si nezapomeňte přečíst Stručného průvodce, přičemž další informace naleznete v této uživatelské příručce.

Stáhněte si aplikaci DJI Mimo a podívejte se na výuková videa

Naskenováním QR kódu si můžete stáhnout aplikaci DJI Mimo a sledovat výuková videa.



iOS 12.0 a novější



Android 8.0 a novější

Obsah

| | |
|---------------------------------------------------------------|-----------|
| Používání této příručky | 3 |
| Legenda | 3 |
| Přečtete si před prvním použitím | 3 |
| Stáhněte si aplikaci DJI Mimo a podívejte se na výuková videa | 3 |
| Obsah | 4 |
| Profil produktu | 5 |
| Přehled | 5 |
| Příslušenství | 6 |
| První použití | 9 |
| Připojení baterie | 9 |
| Vložení microSD karty | 9 |
| Aktivace Osmo Action 4 | 10 |
| Nabíjení Osmo Action 4 | 10 |
| Ovládání | 11 |
| Funkce tlačítek | 11 |
| Ovládání dotykové obrazovky | 11 |
| Popisy stavových LED diod | 20 |
| Ukládání fotografií a videí | 20 |
| Přenos souborů | 21 |
| Režim webkamery | 22 |
| Připojení mikrofonu | 22 |
| Aplikace DJI Mimo | 23 |
| Stažení aplikace DJI Mimo | 23 |
| Připojení k aplikaci DJI Mimo | 23 |
| Domovská obrazovka aplikace DJI Mimo | 24 |
| Pohled kamery | 25 |
| Údržba | 27 |
| Aktualizace firmwaru | 27 |
| Poznámky pro použití pod vodou | 27 |
| Poznámky k čištění | 28 |
| Poznámky k používání baterie | 28 |
| Používání jiného příslušenství (které není součástí balení) | 29 |
| Specifikace | 32 |

Profil produktu

Kamera Osmo Action 4 dokáže pořizovat plynulé video v rozlišení až 4K/120 fps a nabízí 155° velmi široké FOV. Díky nejnovější technologii DJI EIS (elektronická stabilizace obrazu) dokáže Osmo Action 4 nahrávat mimořádně plynulé záběry různých sportovních scén. Díky obrazovému snímači s úhlopříčkou 1/1,3 palce zaručuje kamera záznam s nízkým šumem při natáčení sportů a scén s nízkým osvětlením s vysokým dynamickým rozsahem nebo vysokým kontrastem. Barevný režim D-Log M navíc poskytuje uživatelům kvalitnější zobrazení barev a větší dynamický rozsah, což je praktické pro korekci barev při postprodukcí.

Osmo Action 4 je vybavena dvěma dotykovými obrazovkami. Přední dotyková obrazovka pomáhá zachytit dokonalé selfie, zatímco zadní dotyková obrazovka zobrazuje živý náhled kamery. Obě dotykové obrazovky umožňují uživatelům měnit nastavení pomocí prstů.

Tlačítka na kameře umožňují uživatelům ovládat nahrávání nebo přepínat režim fotografování.

Kamera Osmo Action 4 je vodotěsná do hloubky až 18 m. S různým Osmo příslušenstvím mohou uživatelé využívat celou škálu funkcí kamery Osmo Action 4.

Přehled

1. Tlačítko spouště/nahrávání
2. Přední dotyková obrazovka
3. Objektiv
4. Stavová LED dioda I
5. Mikrofon I
6. Fotografický senzor teploty barev
7. Mikrofon II
8. Port USB-C
9. Kryt portu USB-C
10. Tlačítko uvolnění krytu portu USB-C
11. Ochranný kryt objektivu
12. Tlačítko rychlého přepínání
13. Reprodukční
14. Stavová LED dioda II
15. Zadní dotyková obrazovka
16. Kryt bateriového prostoru
17. Slot na microSD kartu
18. Tlačítko uvolnění krytu bateriového prostoru
19. Větruodolný mikrofon
20. Rychloupínací slot I
21. Rychloupínací slot II

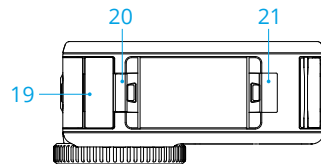
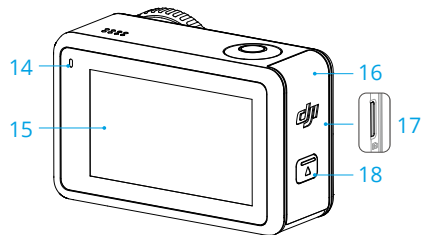
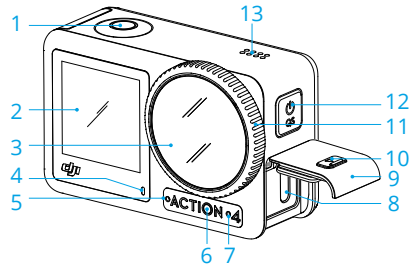

Příslušenství

Kamera Osmo Action 4 je kompatibilní s různými příslušenstvím, které umožňuje flexibilně měnit polohu pro natáčení různých druhů sportů.

Osmo Action Curved Adhesive Base Kit

Sada Osmo Action Curved Adhesive Base Kit obsahuje následující příslušenství:

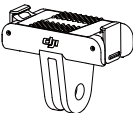
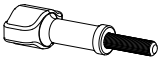
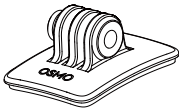
| Příslušenství | Popis |
|-----------------------------------------------------------------------------------|----------------------------------------------------------------------------------------------------------------------------------------------------------------------------|
|  | Osmo Action Quick-Release Adapter Mount: díky magnetické konstrukci lze adaptér s rychloupínacím držákem snadno připevnit ke kameře a připojit k němu další příslušenství. |
|  | Osmo Locking Screw: slouží k připevnění Osmo Action Quick-Release Adapter Mount k Osmo Action Curved Adhesive Base. |
|  | Osmo Action Curved Adhesive Base: základna představuje pevný, odolný a dlouhotrvající spoj na čistých a zakřivených plochách a zajišťuje bezpečnou montáž. |

Tlačte na kameru tak dlouho, dokud se svorky rychloupínacího adaptéru pevně nezasunou do rychloupínacích otvorů na kameře, a poté utáhněte zajišťovací šrouby. Před připevněním lepicí základny očistěte povrch předmětu. Přiložte a pevně přitlačte lepicí základnu a držte ji alespoň 10 sekund. Před připevněním kamery doporučujeme počkat 30 minut.

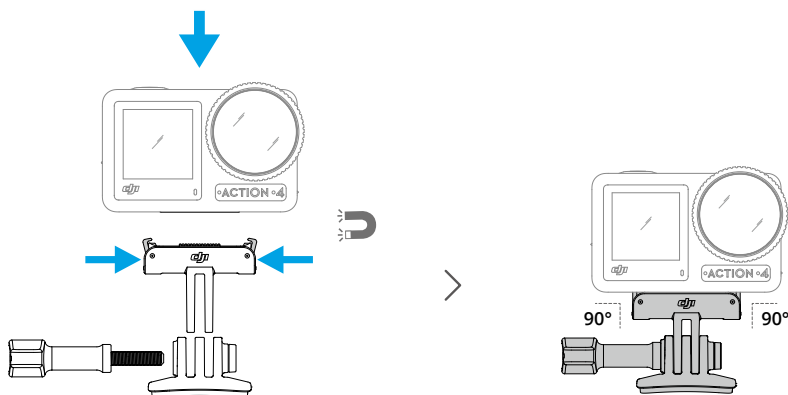



- Tlačte na kameru tak dlouho, dokud se svorky rychloupínacího adaptéru pevně nezasunou do rychloupínacích otvorů na kameře, a poté utáhněte zajišťovací šrouby. Při sundávání kamery stiskněte obě svorky rychloupínacího držáku adaptéru.
- Osmo Action Curved Adhesive Base je možné umístit na čistý zakřivený povrch pouze jednou. Zakřivenou lepicí základnu **NELZE** připevnit na povrchy, které jsou rovné, drsné, zaprášené, odlupující se, pokryté prachem nebo pískem nebo na kterých jsou skvrny od oleje, vosku či vody. V opačném případě nemusí být držák adaptéru pevně připevněn.
- Doporučená teplota pro použití základny je -10° až 40° C (14° až 104° F). **NELPEPTE** lepicí základnu na povrch s vyšší nebo nižší teplotou.

Osmo Action Horizontal-Vertical Protective Frame

S Osmo Action Horizontal-Vertical Protective Frame můžete kameru překloupat z vodorovné do svislé polohy pro různé úhly natáčení. Jak je znázorněno na obrázku níže, otevřete přezku horizontálně-vertikálního ochranného rámu, vyrovnejte a umístěte kameru do rámu a poté přezku zavřete. Levá strana rámu je vybavena dvěma rychloupínacími otvory, které lze použít s Osmo Action Quick-Release Adapter Mount k upevnění dalšího příslušenství, jako je Osmo Action Curved Adhesive Base Kit a Osmo 1,5m Extension Rod.

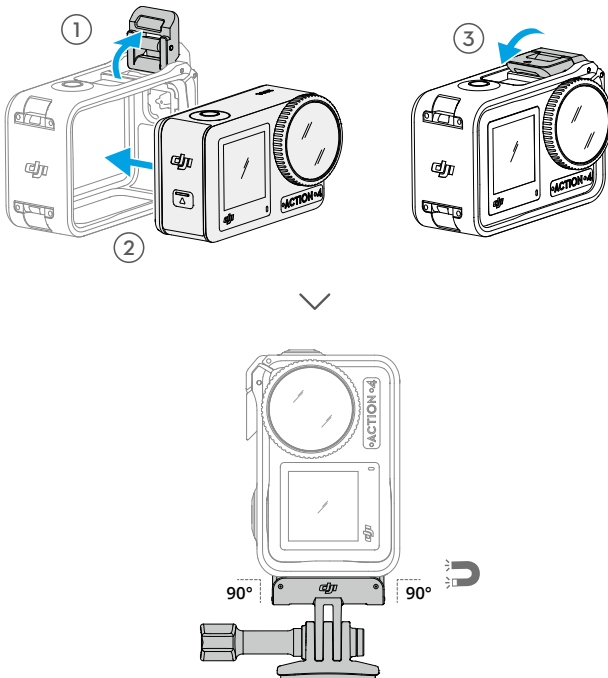

Osmo Action Extreme Battery

Osmo Action Extreme Battery zvyšuje výkon Osmo Action 4 v širokém teplotním rozsahu od -20° do 45° C (4° F do 113° F). S kapacitou 1770 mAh může baterie nepřetržitě fungovat až 160 minut.* Podrobnější informace o používání baterie najdete v části Poznámky k používání baterie.

* Testováno v laboratorních podmínkách při teplotě 25 °C při nahrávání videa v rozlišení 1080p/24 fps s vypnutou funkcí EIS a vypnutou obrazovkou. Slouží pouze pro referenční účely.

Osmo Action Multifunctional Battery Case

Osmo Action Multifunctional Battery Case (dále jen pouzdro na baterie) je určeno pro bezpečné uložení dvou microSD karet a tří baterií Osmo Action Extreme Battery. Uživatelé mohou zkontrolovat úroveň nabití baterií jedním stisknutím tlačítka nebo otevřením pouzdra na baterie. Stavové LED diody zobrazí úroveň nabití baterií. Pokud je k pouzdru na baterie připojena nabíječka s vloženými bateriemi, pouzdro na baterie je nabije. Když jsou baterie vloženy do pouzdra na baterie a k portu USB-C jsou připojena externí zařízení, lze baterie použít jako powerbanku k nabíjení připojených externích zařízení.

Nejprve budou nabity baterie s nejvyšší úrovní výkonu, poté budou postupně nabíjeny ostatní baterie. Nejprve se budou vybíjet baterie s nejnižší úrovní výkonu a poté ostatní baterie, které se budou vybíjet postupně.

Při použití pouzdra na baterie k nabíjení baterie Osmo Action Extreme je doporučeno použít DJI 30 W USB-C Charger (není součástí standardního balení) nebo USB-C nabíječku, která podporuje Power Delivery nebo PPS (Programmable Power Supply). Tři baterie lze plně nabít pomocí DJI 30 W USB-C nabíječky přibližně za dvě hodiny.

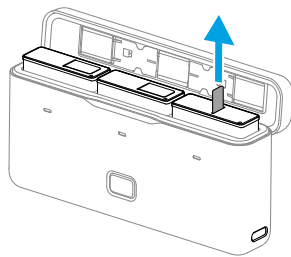

- Pouzdro na baterie **NEPOUŽÍVEJTE** k nabíjení baterií jiných výrobců než DJI OSMO. Společnost DJI OSMO nenese odpovědnost za jakoukoli závadu nebo poškození způsobené použitím jakékoli jiné baterie než DJI OSMO.
 - Při používání umístěte pouzdro na baterie na rovný a stabilní povrch. Ujistěte se, že je zařízení řádně izolováno, abyste zabránili nebezpečí požáru.
 - **NEDOTÝKEJTE** se kovových svorek na portech baterie.
 - Pokud je na kovových svorkách patrné znečištění, očistěte je čistým suchým hadříkem.
 - Pouzdro na baterie není vodotěsné. **NEVKLÁDEJTE** jej do vody ani na něj nelijte žádné tekutiny.
-

První použití

Připojení baterie

Stiskněte uvolňovací tlačítko na krytu bateriového prostoru a posuňte jej směrem nahoru, poté do něj vložte baterii, jak je znázorněno níže. Ujistěte se, že je baterie správně vložena, a kryt bateriového prostoru zavřete.

Poznámka: pokud je kryt bateriového prostoru správně nasazen, červené značky na spodní straně nebudou viditelné.

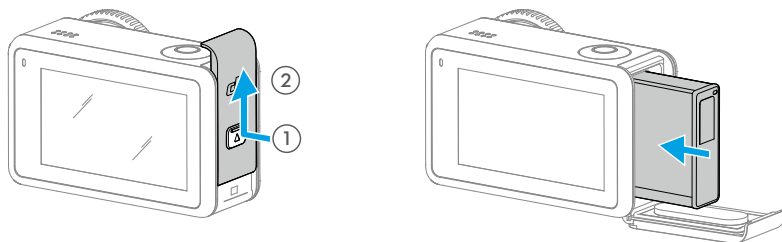

Vložení microSD karty

Záběry pořízené kamerou Osmo Action 4 se ukládají na microSD kartu. Kvůli vysokým rychlostem čtení a zápisu, které jsou nezbytné pro video data ve vysokém rozlišení, je potřeba microSD karta UHS-I Speed Grade 3. Další informace naleznete v seznamu doporučených microSD karet v části Specifikace. microSD kartu vložte do slotu tak, jak je znázorněno na obrázku.

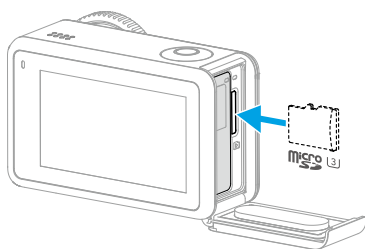

- 💡 • Jemně zatlačte microSD kartu do kamery, abyste ji částečně vysunuli.

Nabíjení Osmo Action 4

Stiskněte uvolňovací tlačítko na krytu portu USB-C a kryt posuňte směrem dolů.

Připojte nabíječku USB-C (není součástí balení) k portu USB-C pomocí kabelu Type-C na Type-C PD (je součástí balení). Doporučujeme používat nabíječku DJI 30 W USB-C Charger nebo nabíječku USB-C, která podporuje funkci Power Delivery nebo PPS (Programmable Power Supply).

Když stavové LED diody zhasnou, je baterie plně nabitá. Nabití baterie na 80 % trvá přibližně 18 minut. Baterie se plně nabije přibližně za 49 minut.*

* Doba nabíjení byla testována pomocí nabíječky DJI 30 W USB-C Charger v prostředí s teplotou 25 °C. Slouží pouze pro referenční účely.

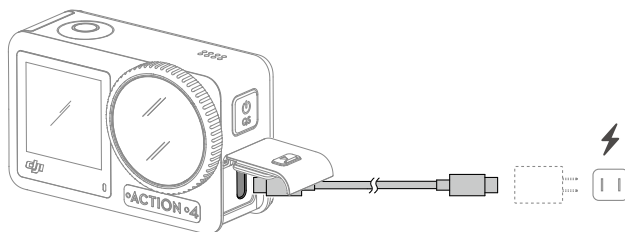

Aktivace Osmo Action 4

Při prvním použití Osmo Action 4 je vyžadována aktivace prostřednictvím aplikace DJI Mimo. Při aktivaci postupujte podle níže uvedených kroků.

1. Pro zapnutí stiskněte a podržte tlačítko Quick Switch.
2. V mobilním zařízení povolte Wi-Fi a Bluetooth.
3. Spusťte DJI Mimo, klepněte na  a podle pokynů aktivujte Osmo Action 4.

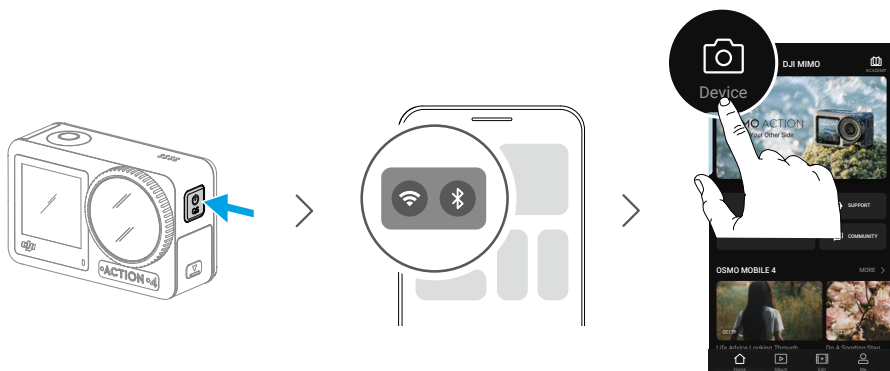

Další informace o ovládání aplikace DJI Mimo naleznete v příslušných částech [aplikace DJI Mimo](#).

Ovládání

Funkce tlačítek

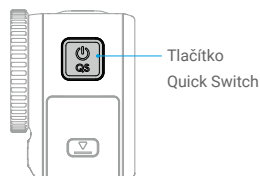
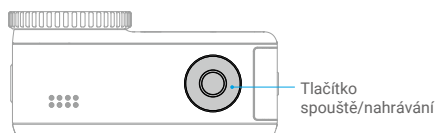

Tlačítko spouště/nahrávání

- Stiskněte jednou: pořízení fotografie nebo spuštění/zastavení nahrávání.
- Při vypnutém napájení stiskněte a podržte tlačítko: rychlé zapnutí a zahájení fotografování. Režim snímání SnapShot bude záviset na nastavení. Po dokončení fotografování se kamera automaticky vypne, pokud ji necháte tři vteřiny v nečinnosti.

Tlačítko Quick Switch

- Stisknutí a podržení: zapnutí/vypnutí.
- Jedno stisknutí: přepínání mezi režimy snímání.

Ovládání dotykové obrazovky

Po zapnutí kamery se na obou dotykových obrazovkách kamery zobrazí živý náhled a také režim snímání, úroveň nabití baterie a informace o microSD kartě. Klepnutím nebo přejetím prstu po dotykové obrazovce můžete s kamerou pracovat.

Poznámka: obě dotykové obrazovky není možné ovládat současně. Při ovládání jedné dotykové obrazovky se druhá dotyková obrazovka zablokuje.

| Ovládání dotykové obrazovky | Popis |
|-----------------------------|-------------------------------------------------------------------------------------------------------------------------------------|
| | <p>Klepnutí</p> <p>Výběrem ikon na obou stranách obrazovky si můžete prohlížet pořízené záběry a měnit nastavení kamery.</p> |
| | <p>Přejetí prstem od horního okraje obrazovky směrem dolů</p> <p>Vstup do ovládacího menu.</p> |

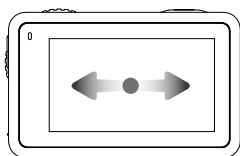

Přejetí prstem doleva nebo doprava

Přepínání mezi režimy videa, fotografování a dalšími režimy snímání.

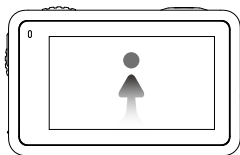

Přejetí prstem směrem nahoru ze spodní části obrazovky

Nastavení parametrů snímání, jako je poměr stran, časovač odpočet a rozlišení.

Pohled kamery

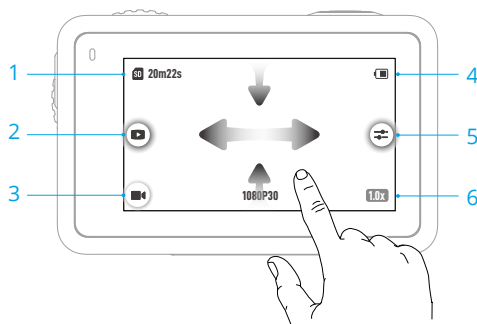

1. Informace o kapacitě úložiště

15 : ikona zobrazuje buď kapacitu úložiště, zbývající počet fotografií, nebo dobu trvání videa, které lze pořídit nebo nahrát podle aktuálního režimu snímání. Ikona se zobrazí pouze v případě, že je vložena microSD karta.

2. Přehrávání

▶ : klepnutím zobrazíte náhled poslední pořízené nebo prohlížené fotografie nebo videa. Přejetím prstem od pravé strany ukončíte přehrávání a vrátíte se zpět do živého náhledu.

3. Režimy snímání

📷 : klepněte na ikonu a přejetím vyberte režim snímání.

| Režimy snímání | Popis |
|---------------------|--------------------------------------------|
| Pořízení fotografie | Pořídíte fotografii nebo nastavte odpočet. |
| Video | Nahrajte video. |

Slow Motion Podporuje 4x nebo 8x zpomalené natáčení videa. V režimu Slow Motion kamera nahrává video s vysokou snímkovou frekvencí a při přehrávání zpomalí záznam na 4násobnou nebo 8násobnou rychlost oproti normálnímu záznamu. Funkce Slow Motion zachytí detaily, které nejsou viditelné pouhým okem, což je ideální pro záběry rychlých akcí. Poznámka: zpomalená videa neobsahují zvuk. Zvukový soubor je uložen jako samostatný soubor a je uložen ve stejné složce jako videa, která lze přenést do počítače.

Timelapse Můžete si vybrat z možností Hyperlapse a Timelapse. V tomto režimu vytvoří kamera krátké video z delších událostí tím, že v nastavených intervalech pořídí jeden snímek videa. Pomocí funkce Hyperlapse můžete nahrávat plynulá časosběrná videa, když je kamera v pohybu (například při jízdě autem nebo pokud ji držíte v ruce). Timelapse můžete použít k záznamu časosběrných videí, když se kamera nehýbe a je připevněná. Tři přednastavení v režimu Timelapse jsou určena pro typické scénérie, například davy lidí, mraky nebo západ slunce. Uživatelé mohou také optimalizovat interval a dobu trvání nahrávání časosběrných videí.

4. Úroveň nabití baterie

 : tato ikona zobrazuje aktuální stav nabití baterie Osmo Action 4. Klepnutím na ikonu zobrazíte podrobnější informace o stavu baterie.

5. Parametry

 : kliknutím upravíte parametry obrazu a zvuku. Klepnutím na PRO upravíte profesionální parametry. V různých režimech snímání lze nastavit různé parametry.

| Režimy snímání | Parametry |
|----------------|-----------|
|----------------|-----------|

| | |
|-------|------------------------------------------------------------------------------------------------------------------------------------------------------------------------------------------------------------------------------------------------------------------------------------------------------------------------------------------------------------------------------------------------------------------------------------------------------------------------------------------------------------------------------------------------------------------------------------------------------------------------------------------------------------------------------------------------------------------------------------------------------------------------------------------------------------------------------------------------------------------------------------------------------------------------------------|
| Photo | <p>Basic režim</p> <p>Můžete upravit parametry FOV a obrazu.</p> <ol style="list-style-type: none"> FOV: FOV lze nastavit na Standard (Dewarp) nebo Wide (Široké). Nastavení obrazu: uživatelé mohou podle potřeby nastavit ostrost a redukci šumu pro dosažení optimální kvality obrazu. <p>PRO režim</p> <p>K dispozici jsou možnosti Exposure (Expozice), White Balance (Vyvážení bílé), FOV, Format (Formát) a Image Adjustment (Úprava obrazu).</p> <ol style="list-style-type: none"> Exposure (Expozice): K dispozici jsou režimy Auto a Manual. White Balance (Vyvážení bílé): K dispozici jsou režimy Auto a Manual. FOV: parametry jsou stejné jako v Basic režimu. Format (Formát): vyberte obrázek, který má být uložen jako JPEG nebo JPEG+RAW. Image Adjustment (Úprava obrazu): parametry jsou stejné jako v Basic režimu. |
|-------|------------------------------------------------------------------------------------------------------------------------------------------------------------------------------------------------------------------------------------------------------------------------------------------------------------------------------------------------------------------------------------------------------------------------------------------------------------------------------------------------------------------------------------------------------------------------------------------------------------------------------------------------------------------------------------------------------------------------------------------------------------------------------------------------------------------------------------------------------------------------------------------------------------------------------------|

Video

Basic režim

K dispozici jsou funkce FOV, Image Adjustment (Úprava obrazu), EIS Priority in Low Light (Priorita EIS při slabém osvětlení) a Low-Light Image Enhancement (Vylepšení obrazu při slabém osvětlení).

1. FOV: FOV lze nastavit na Narrow (Úzké), Standard (Dewarp), Wide (Široké) nebo Ultra wide (Ultra široké). Některé možnosti FOV nejsou při použití určitých snímkových frekvencí k dispozici.
2. EIS Priority in Low Light (Priorita EIS při slabém osvětlení): Pokud zapnete prioritu EIS při slabém osvětlení, dojde k odstranění rozmazání pohybu a vypnutí funkce anti-flicker. Při příliš nízkém okolním osvětlení může být ovlivněna ostrost obrazu.
3. Image Adjustment (Úprava obrazu): uživatelé mohou nastavit ostrost a redukci šumu podle potřeby pro optimální kvalitu obrazu.
4. Low-Light Image Enhancement (Vylepšení obrazu při slabém osvětlení): je-li tato funkce zapnuta, fotoaparát automaticky rozpozná prostředí se slabým osvětlením a inteligentně upraví parametry expozice, aby došlo ke zlepšení kvality obrazu.

PRO režim

Parametry obrazu a zvuku je možné upravit.

Parametry obrázku: Jsou k dispozici následující parametry: Exposure (Expozice), White Balance (Vyvážení bílé), Colors (Barvy), FOV, Image Adjustment (Úprava obrazu) a Low-Light Image Enhancement (Vylepšení obrazu při slabém osvětlení).

- Exposure (Expozice): K dispozici jsou režimy Auto a Manual.
- White Balance (Vyvážení bílé): K dispozici jsou režimy Auto a Manual.
- Colors (Barvy): K dispozici jsou možnosti Normal a D-Log M. D-Log M je určen pro profesionální úpravu barev při následných úpravách. Při vysokém kontrastu nebo vícebarevných scénériích (např. zahrada, pole atd.) může zvětšit dynamický rozsah a poskytnout tak větší prostor pro úpravu barev v postprodukci. Desetibitová barevná hloubka umožňuje plynulejší barevné přechody.
- FOV: parametry jsou stejné jako v Basic režimu.
- Image Adjustment (Úprava obrazu): parametry jsou stejné jako v Basic režimu.
- Low-Light Image Enhancement (Vylepšení obrazu při slabém osvětlení): parametry jsou stejné jako v Basic režimu.

Parametry zvuku: K dispozici jsou následující parametry: Channel (Kanál), Wind Noise Reduction (Snížení hluku větru) a Gain (Zesílení).

- Channel (Kanál): můžete vybrat z možností Stereo nebo Mono.
- Wind Noise Reduction (Snížení hluku větru): je-li tato funkce povolena, kamera pomocí algoritmů sníží hluk větru zachycený vestavěným mikrofonom. Poznámka: Funkce redukce šumu větru nefunguje při připojení externího mikrofону.
- Po připojení mikrofónu lze nastavit vstupní zesílení mikrofónu.

Slow Motion

Basic režim

Můžete upravit FOV a parametry obrazu.

1. FOV: FOV lze nastavit na Standard (Dewarp) nebo Wide (Široké).
2. Image Adjustment (Úprava obrazu): uživatelé mohou nastavit ostrost a redukci šumu podle potřeby pro dosažení optimální kvality obrazu.

PRO Mode

K dispozici jsou následující parametry: Exposure (Expozice), White Balance (Vyvážení bílé), Colors (Barvy), FOV, a Image Adjustment (Úprava obrazu).

1. Exposure (Expozice): K dispozici jsou režimy Auto a Manual.
2. White Balance (Vyvážení bílé): K dispozici jsou režimy Auto a Manual.
3. K dispozici jsou možnosti Normal a D-Log M. D-Log M je určen pro profesionální úpravu barev při následných úpravách. Při vysokém kontrastu nebo vícebarevných scénářích (např. zahrada, pole atd.) může zvětšit dynamický rozsah pro lepší úpravu barev při postprodukcii. Desetibitová barevná hloubka umožňuje plynulejší barevné přechody.
4. FOV: parametry jsou stejné jako v Basic režimu.
5. Image Adjustment (Úprava obrazu): parametry jsou stejné jako v Basic režimu.

Timelapse

Hyperlapse

Basic režim: K dispozici jsou FOV, EIS Priority in Low Light (Priorita EIS při slabém osvětlení) a Image Adjustment (Úprava obrazu).

PRO režim: K dispozici jsou Exposure (Expozice), White Balance (Vyvážení bílé), Colors (Barvy), FOV a Image Adjustment (Úprava obrazu).

Timelapse

Basic režim: K dispozici jsou FOV a Image Adjustment (Úprava obrazu).

PRO režim: K dispozici jsou Exposure (Expozice), White Balance (Vyvážení bílé), FOV, Format (Formát) a Image Adjustment (Úprava obrazu).

6. Zoom

1.0 : stiskněte a podržte ikonu a poté tažením nastavte poměr přiblížení.

Přejetí prstem směrem dolů - ovládací menu

Přejetím prstem od okraje obrazovky směrem dolů vstoupíte do ovládacího menu.

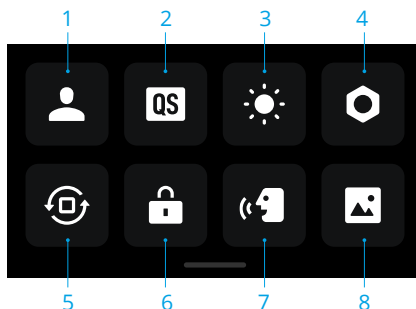

1. Vlastní režim

Klepněte na a klepnutím na uložíte aktuální konfiguraci jako vlastní režim.

Uložte si parametry snímání do vlastního režimu, který pak můžete použít přímo pro snímání podobných scén. Uživatelé si mohou uložit až pět vlastních režimů.

2. Quick Switch

Nastavte režimy dostupné stiskem tlačítka Quick Switch: Screen Switch (Přepínání obrazovky), Custom Modes (Vlastní režimy), Photo (Fotografie), Video, Slow Motion (Zpomalený pohyb), Timelapse (Časosběr), Hyperlapse a Playback (Přehrávání). Pokud je zapnuta funkce Voice Prompt (Hlasová výzva), kamera bude po stisknutí tlačítka Quick Switch vysílat režim snímání, jakmile dojde k jeho změně. Pokud je kamera připevněná na helmě nebo na jiných těžko viditelných místech, mohou uživatelé pomocí hlasové výzvy přesně zvolit požadovaný režim.

3. Jas

Klepnutím na posuvník a jeho posunutím můžete upravit jas.

4. Nastavení

| Položka | Popis |
|--------------------------------------------------------------|--------------------------------------------------------------------------------------------------------------------------------------------------------------------------------------------------------------------------------------------------------------------------------------------------------------------------------------------------------------------------------------|
| SnapShot | Když je kamera Osmo Action 4 vypnutá nebo v režimu spánku, můžete ji pomocí funkce SnapShot rychle zapnout a začít ji používat. Mezi podporované režimy snímání patří Photo (Fotografie), Video, Last Settings (Poslední nastavení), Video, Hyperlapse a Custom Modes (Vlastní režimy). Po dokončení snímání se kamera automaticky vypne, pokud ji tři vteřiny necháte v nečinnosti. |
| Náhled jedné obrazovky (Vypnutá obrazovka, když je uzamčena) | Pokud je tato funkce zapnuta, zapne se pouze jedna dotyková obrazovka. Klepnutím na dotykovou obrazovku a přejetím prstem po ní směrem nahoru obrazovku odemknete. |
| Hlasové ovládání | Klepnutím povolíte hlasové ovládání, abyste mohli kameru používat pomocí hlasových příkazů. Podporována je mandarínská čínština a angličtina. Mezi hlasové příkazy v angličtině patří Start Recording (Spustit nahrávání), Stop Recording (Zastavit nahrávání), Take Photo (Pořídít fotografii) a Shut Down (Vypnout). |

| | |
|---------------------------------------|---------------------------------------------------------------------------------------------------------------------------------------------------------------------------------------------------------------------------------------------------------------------------------------------------------------------------------------------------------------|
| OTG připojení | Klepněte na OTG Connection (OTG připojení) a připojte kameru k zařízení se systémem Android pomocí kabelu Type-C na Type-C PD (je součástí balení). Pomocí OTG připojení můžete z kamery do zařízení se systémem Android přesouvat soubory. Poznámka: OTG připojení je k dispozici pouze v případě, že zařízení se systémem Android toto připojení podporuje. |
| Bezdrátové připojení | Klepnutím můžete zkontrolovat informace o bezdrátové síti, vybrat frekvenci Wi-Fi a obnovit připojení Wi-Fi. Připojte kameru k DJI Mimo a aktualizujte verzi firmwaru. |
| Komprese videa | Klepnutím můžete přepínat formát kódování videa mezi režimy Efektivita (Efektivita) a Kompatibilita (Kompatibilita). Pokud je vybrána možnost Efektivita (Efektivita), budou videa kódována v HEVC s menší velikostí souboru. Pokud je vybrána možnost Kompatibilita (Kompatibilita), budou videa kódována v H.264 s vyšší kompatibilitou. |
| Zvuk | Klepnutím nastavíte hlasitost. K dispozici je vysoká, střední, nízká a ztlumení. |
| Mřížka | Klepnutím zobrazíte na fotografiích nebo videích v režimu živého náhledu mřížku, která vám pomůže vyrovnat kameru ve vodorovném směru. Mezi možnostmi zobrazení patří Grid (Mřížka), Diagonals (Úhlopříčky) a Grid & Diagonals (Mřížka a úhlopříčky). |
| Časový kód | Klepnutím nastavíte časový kód kamery. Při nastavování časového kódu lze kameru synchronizovat pomocí systémových nastavení. Také lze kameru synchronizovat pomocí synchronizačního zařízení časového kódu pomocí portu USB-C. |
| Správa pojmenování souborů | Klepnutím upravíte pravidla pro pojmenování složek a souborů v úložišti. |
| Vypnutá obrazovka při nahrávání | Klepnutím můžete nastavit čas. Po zahájení nahrávání se obrazovka po uplynutí nastaveného času vypne. Nahrávání tím nebude ovlivněno. |
| Automatické vypnutí | Klepnutím můžete nastavit čas. Pokud během nastavené doby neprovedete žádnou operaci s kamerou, automaticky se vypne. |
| LED | Můžete zapnout nebo vypnout dvě LED stavové diody na zařízení Osmo Action 4. |
| Kalibrace horizontu | Klepnutím zkalibrujte horizont podle pokynů na obrazovce. |
| Pokračování v posledním živém přenosu | Klepnutím povolíte, aby kamera mohla pokračovat v posledním živém přenosu i po jeho pozastavení. Poznámka: Funkce Livestream (Živý přenos) je dostupná pouze v aplikaci DJI Mimo. |
| Jazyk | Klepnutím nastavíte jazyk na angličtinu, zjednodušenou čínštinu, tradiční čínštinu, japonštinu, korejštinu, thajštinu, arabštinu, němčinu, španělštinu, francouzštinu, italsštinu, ruštinu, brazilskou portugalštinu, turečtinu, indonéštinu nebo polštinu. |
| Datum a čas | Klepnutím nastavíte datum a čas kamerového systému. |
| Formát | Klepnutím a přejetím prstem můžete naformátovat microSD kartu. Formátování trvale odstraní všechna data na microSD kartě. Před formátováním si nezapomeňte všechna potřebná data zálohovat. |
| Obnovení továrního nastavení | Klepnutím obnovíte původní tovární nastavení kamery. Tím dojde ke smazání všech aktuálních nastavení a kamera bude obnovena do původního továrního nastavení a restartována. |

| | |
|----------------------|-----------------------------------------------------------------------------------------------------------------------------------------------------------------------------------------------------------------------------------------------------------------------------------------------------------------------------|
| Informace o zařízení | Klepnutím zobrazíte název zařízení, sériové číslo, verzi firmwaru, stručnou příručku a export protokolu. Klepnutím na Export Log (Exportovat protokol) exportujete protokol na mikroSD kartu. Když je kamera připojena k dálkovému ovladači Osmo Action GPS, mohou si uživatelé zobrazit verzi firmwaru dálkového ovladače. |
|----------------------|-----------------------------------------------------------------------------------------------------------------------------------------------------------------------------------------------------------------------------------------------------------------------------------------------------------------------------|

Informace o shodě s předpisy Klepnutím zobrazíte informace o shodě s předpisy.

5. Zámek orientace

Klepnutím můžete přepínat mezi automatickou a uzamčenou orientací.

6. Zámek obrazovky

Klepnutím uzamknete obrazovku. Obrazovku odemknete přejetím prstem po dotykové obrazovce směrem nahoru.

7. Hlasové ovládání

Klepnutím povolíte možnost Voice Control (Hlasové ovládání), abyste mohli kameru ovládat pomocí nastavených hlasových příkazů. Hlasové ovládání je užitečné při sportech, při kterých nemáte volné ruce, například při jízdě na kole nebo lyžování.

8. Celá přední obrazovka

Klepnutím povolíte nebo zakážete zobrazení celé obrazovky na přední obrazovce.

Přejetí prstem po obrazovce nahoru - Nastavení parametru

Přejetím prstem od spodního okraje obrazovky nahoru nastavíte parametry jednotlivých režimů snímání.

| Režimy snímání | Nastavení |
|----------------|---------------------------------------------------------------------------------------------------------------------------------------------------------------------------------------------------------------------------------------------------------------------------------------------------------------------------------------------------------------------------------------------------------------------------------------------------------------------------------------------------------------------------------------------------------------------------------------------------------------------------------------------------------------------------------------------------------------------------------------------------------------------------------------------------------------------------------------------------------------------------------------------------------------------------------------------------------------------------------------------------------------------------------------------------------------------------------------------------------------------------------------------------------------------------------------------------------------------------------------------------------------------------------------------------------------------------------------------------------------------------------------------------------------------------------------------------------------------------------------------|
| Photo | Nastavení poměru stran a časovače odpočítávání. |
| Video | <p>Nastavení rozlišení videa a snímkové frekvence.</p> <p>Klepnutím na levý horní roh můžete nastavit dobu trvání nahrávání smyčky. Při používání nahrávání ve smyčce kamera nahrává video přepisováním starších záznamů novými ve zvolených intervalech. Smyčkový záznam můžete použít, když se snažíte zachytit spontánní okamžik (např. při rybaření). Kamera tak může pokračovat v nahrávání a zároveň šetřit místo na microSD kartě.</p> <p>Klepnutím na pravý horní roh vypnete EIS a povolíte RockSteady, RockSteady+, HorizonBalancing nebo HorizonSteady. Pro různá rozlišení a snímkové frekvence lze zvolit pouze některé režimy EIS.</p> <p>Různé režimy EIS mají různý stabilizační výkon.</p> <ul style="list-style-type: none"> • Disabled (Zakázáno): pokud je vybrána tato možnost, video bude nahráváno s největším FOV. • RockSteady: stabilizace záběrů při zachování dynamiky pohybu, která je vhodná pro snímání z pohledu první osoby. • RockSteady+: ve srovnání s RockSteady budou okraje těchto snímků více oříznuty, aby bylo dosaženo lepšího stabilizačního výkonu. • HorizonBalancing: tento režim koriguje otřesy při jakémkoli horizontálním natočení (45°). V tomto režimu je podporováno video v rozlišení 4K. • HorizonSteady: tento režim koriguje otřesy při jakémkoli horizontálním natočení (360°) a uzamkne vyrovnaný horizont v každém snímku bez ohledu na způsob upevnění nebo nošení kamery. |
| Slow Motion | Nastavení rozlišení videa a poměru rychlosti. |
| Hyperlapse | <p>Vyberte režim Hyperlapse nebo Timelapse. V režimu Hyperlapse lze nastavit poměr rychlosti. Při použití režimu Timelapse můžete nastavit scénu, časový interval a dobu snímání.</p> <p>Klepnutím na pravý horní roh nastavte rozlišení při použití Timelapse.</p> |

Popisy stavových LED diod

Osmo Action 4 má dvě stavové LED diody, které indikují stejné stavové informace. Lze je zapnout a vypnout.

| Způsob blikání | Popis |
|---------------------------------|---------------------------------------------------------------------------------------------------------------------|
| Zelená | Připravena k použití |
| Dočasně vypnutá | Pořizování fotografie |
| Bliká zeleně | Osmo Action 4 se nabíjí, když je vypnutý |
| Střídavě bliká červeně a zeleně | Aktualizace firmwaru |
| Pomalou bliká červeně | Nahrávání videa nebo pořizování fotografií s odpočítáváním |
| Tříkrát rychle zabliká červeně | Vypnutá kamera nebo zapnutá kamera s nízkým stavem nabití baterie. |
| Vypnutá | Chyba microSD karty (nebyla zjištěna žádná microSD karta, úložiště microSD karty je plné nebo chyba microSD karty). |

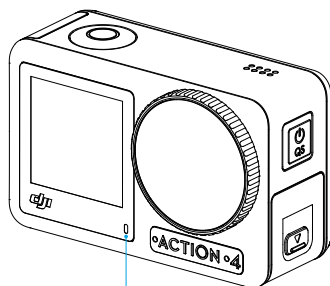

Stavová LED dioda I

Stavová LED dioda II

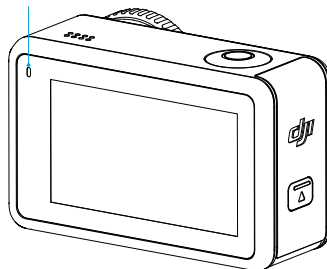

Ukládání fotografií a videí

Záběry pořízené kamerou Osmo Action 4 je možné ukládat pouze na microSD kartu (není součástí balení). Kvůli vysokým rychlostem čtení a zápisu, které jsou nezbytné pro video data ve vysokém rozlišení, je vyžadována microSD karta UHS-I Speed Grade 3. Fotografie a videa lze přenášet do mobilního zařízení nebo počítače. Podrobné informace naleznete v části Přenos souborů.

Přenos souborů

Přenos souborů do telefonu

Připojte Osmo Action 4 k DJI Mimo a klepnutím na ikonu Playback (Přehrávání) si můžete prohlédnout fotografie a videa. Klepnutím na  si můžete stáhnout fotografie či videa. Fotografie a videa lze sdílet přímo z DJI Mimo na sociálních sítích.

Přenos souborů do počítače

Zapněte kameru Osmo Action 4 a připojte ji k počítači pomocí kabelu USB-C. Po připojení k počítači se zobrazí vyskakovací okno, které uživatele vyzve k výběru typu připojení USB na dotykové obrazovce kamery. Klepnutím na Transfer File (Přenést soubor) stáhněte soubory z kamery do počítače. Při přenosu souboru kamera nemůže pořizovat fotografie ani nahrávat videa. Výběrem možnosti Cancel (Zrušit) můžete Osmo Action 4 pouze nabíjet.

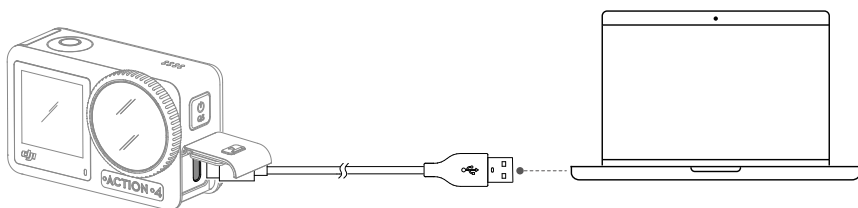

- 💡 • Pokud dojde k přerušení přenosu souborů, připojte Osmo Action 4 k počítači znovu.

Připojení OTG pro přenos souborů

U zařízení se systémem Android podporujících připojení OTG lze přenášet soubory z kamery pomocí připojení OTG přímo do zařízení se systémem Android.

Připojte kameru k zařízení se systémem Android pomocí kabelu Type-C na Type-C PD (je součástí balení) pomocí portu USB-C na kameře. Po připojení si můžete prohlížet a přesouvat fotografie a videa z kamery prostřednictvím alba zařízení nebo správy souborů.

- 💡 • Pokud kamera nedokáže automaticky rozpoznat zařízení se systémem Android pomocí OTG připojení, přejeďte prstem od okraje obrazovky směrem dolů a vstupte do ovládací nabídky. Klepněte na Settings (Nastavení) > OTG Connection (OTG připojení) a pomocí kabelu Type-C to Type-C PD připojte kameru k zařízení.

Režim webkamery

Osmo Action 4 může sloužit jako webová kamera počítače. Zapněte kameru a připojte ji k počítači pomocí kabelu USB-C. Kamera přejde do režimu USB. Klepnutím na Webcam (Webová kamera) vstoupíte do režimu webové kamery a kamera bude fungovat jako vstupní zařízení webové kamery. Ve spodní části obrazovky se zobrazí nápis Webcam. Stisknutím tlačítka spouště/nahrávání zahájíte nahrávání. Klepnutím na ikonu Image Parameter Settings (Nastavení parametrů obrazu) na pravé straně obrazovky můžete nastavit parametry expozice, vyvážení bílé a FOV. Po ukončení režimu webové kamery si můžete prohlédnout nahraná videa.

Připojení mikrofonu

Osmo Action 4 lze propojit s externím mikrofonem, včetně mikrofonu DJI Mic nebo digitálních mikrofonů USB-C třetích stran, které podporují 48K/16bit.

Pro připojení k mikrofonu postupujte podle následujících kroků (na příkladu mikrofonu DJI):

1. Stisknete uvolňovací tlačítko na krytu portu USB-C a posunete jej směrem dolů. Zvednete kryt nahoru, dokud se neoddělí od zařízení.
2. Přijímač a vysílač zapnete a zkontrolujete, zda jsou propojeny.
3. Připojte přijímač k portu USB-C kamery pomocí adaptéru USB-C. Na obrazovce se zobrazí ikona mikrofonu.
4. Stisknutím propojovacího tlačítka na vysíláči spustíte nahrávání a zároveň použijete vysílač pro zvuk. Opětovným stisknutím tlačítka propojení nahrávání zastavíte.

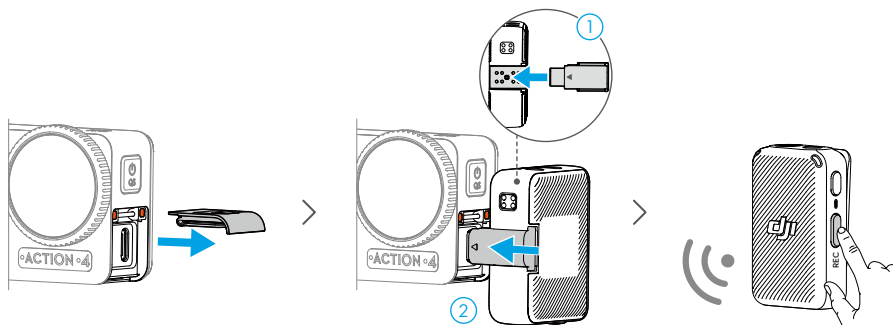

- Vysílač a přijímač jsou ve výchozím nastavení propojeny. Pokud jsou vysílač a přijímač odpojeni, postupujte podle níže uvedených kroků a propojte je.
 - a. Vložte vysílač a přijímač do nabíjecího pouzdra, aby se automaticky propojily.
 - b. Zapněte vysílač a přijímač, stiskněte a podržte tlačítko propojení na vysíláči, na obrazovce přijímače posuňte prstem směrem dolů, vyberte Settings (Nastavení), procházejte a klepněte na Link Device (Propojit zařízení), čímž zahájíte propojení. Stavová LED dioda svítí trvale zeleně, což signalizuje, že propojení proběhlo úspěšně.

Aplikace DJI Mimo

Při použití s aplikací DJI Mimo mohou uživatelé sledovat aktuální pohled kamery, nastavovat její parametry a ovládat ji pomocí mobilního zařízení. Aplikace DJI Mimo umožňuje uživateli využít Osmo Action 4 na maximum díky řadě funkcí, jako je přenos souborů, editace a sdílení, InvisiStick for Skiing a Wi-Fi livestream.

Stažení aplikace DJI Mimo

Vyhledejte DJI Mimo v obchodě s aplikacemi nebo naskenujte QR kód pro stažení a instalaci.

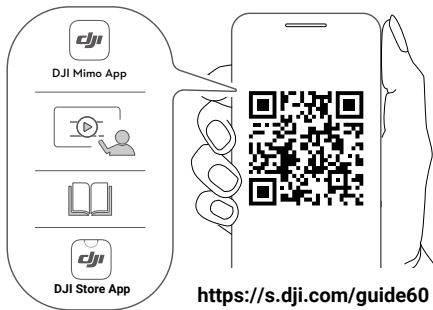

iOS 12.0 nebo novější Android 8.0 nebo novější

Připojení k aplikaci DJI Mimo

1. Zapněte Osmo Action 4.
2. V mobilním zařízení zapněte Wi-Fi a Bluetooth.
3. Spusťte DJI Mimo, klepněte na , a podle pokynů aktivujte Osmo Action 4.









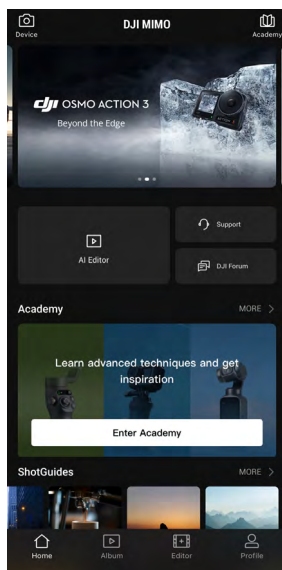

• Pokud se při připojování k DJI Mimo vyskytne nějaký problém, postupujte podle následujících kroků:

- a. Ujistěte se, že je v mobilním zařízení zapnuta Wi-Fi i Bluetooth.
- b. Ujistěte se, že má aplikace DJI Mimo nejnovější verzi firmwaru.
- c. Přejetím prstem od horního okraje obrazovky směrem dolů vstoupíte do ovládacího menu a vyberete možnost Wireless Connection (Bezdrátové připojení) > Reset Connection (Obnovit připojení). Kamera resetuje všechna připojení a hesla Wi-Fi.

Domovská obrazovka aplikace DJI Mimo

Spustíte aplikaci DJI Mimo a vstupte na domovskou obrazovku.



-  **Device (Zařízení):** klepněte pro připojení k Osmo Action 4. Po připojení DJI Mimo vstoupí do zobrazení kamery.
-  **Academy (Akademie):** klepnutím můžete sledovat výuková videa a prohlížet příručky.
-  **AI Editor:** obsahuje několik šablon pro úpravu fotografií nebo videí.
-  **Home (Domů):** klepnutím se vrátíte na domovskou obrazovku.
-  **Album:** klepnutím můžete spravovat a prohlížet záznamy z mobilního zařízení nebo zařízení DJI.
-  **Editor (Úpravy):** klepnutím můžete upravovat fotografie nebo videa na Osmo Action 4 nebo je importovat do mobilního zařízení a upravovat je v něm.
-  **Profile (Profil):** zaregistrujte se nebo se přihlaste k účtu DJI. Můžete si prohlížet výtvary a nastavení, kontrolovat lajky a sledující, posílat zprávy ostatním uživatelům nebo se připojit k obchodu DJI Store.

Pohled kamery

Zobrazení pohledu kamery se může lišit v závislosti na režimu snímání. Toto zobrazení slouží pouze jako referenční.



1. Domovská obrazovka



: klepnutím se vrátíte na domovskou obrazovku.

2. Wi-Fi



: zobrazuje připojení Wi-Fi.

3. Úroveň nabití baterie



: zobrazuje aktuální stav nabití baterie Osmo Action 4.

4. Informace o microSD kartě



59:59 : zobrazuje buď zbývající počet fotografií, které lze pořídit, nebo dobu trvání videozáznamu, kterou lze zaznamenat podle aktuálního režimu snímání.

5. Vlastní režim



: klepněte na  a klepnutím na  uložte aktuální konfiguraci jako vlastní režim.

Uložte parametry snímání do vlastního režimu, který pak můžete použít přímo pro snímání podobných scén. Uživatelé si mohou uložit až pět vlastních režimů.

6. Tlačítko spouště/nahrávání



: klepnutím pořídíte fotografii nebo spustíte či zastavíte nahrávání videa.

7. Režimy snímání

Posouváním vyberete režim snímání.

| Režimy snímání | Popis |
|----------------|-------------------------------------------------------------------------------------------------------------------------------------------------------------------------------------------------------------------------------------------------------------------------------------------------------------------------------------------------------------------------------------------------------------------------------------------------------------------------------------------------|
| Hyperlapse | Pomocí funkce Hyperlapse můžete nahrávat plynulá časosběrná videa, když je kamera v pohybu (například při jízdě autem nebo když ji držíte v ruce). Klepnutím na Playback (Přehrát) zobrazíte náhled časosběrných videí ihned po jejich pořízení. |
| Timelapse | Pomocí Timelapse můžete nahrávat časosběrná videa, když je kamera namontována a nepohybuje se. Tři předvolby Timelapse jsou určeny pro typické scény, jako jsou davy, mraky a západ slunce. Uživatelé mohou také optimalizovat interval a dobu trvání záznamu časosběrných videí. |
| Slow Motion | Podporuje 4x nebo 8x zpomalené natáčení videa. V režimu Slow Motion kamera nahrává video s vysokou snímkovou frekvencí a při přehrávání zpomalí záznam na 4násobnou nebo 8násobnou rychlost oproti normálu. Funkce Slow Motion zachytí detaily, které nejsou viditelné pouhým okem, což je ideální pro záběry rychlých akcí. Poznámka: zpomalená videa neobsahují zvuk. Zvukový soubor je uložen jako samostatný soubor a je uložen ve stejné složce jako videa, která lze přenést do počítače. |
| Video | Nahrajte video. |
| Photo | Pořídíte fotografii nebo fotografii s odpočítáváním. |
| Live Stream | Osmo Action 4 podporuje živé vysílání na platformy pro živé vysílání, jako je například YouTube a Facebook. |

8. Přehrávání

 : klepnutím zobrazíte náhled fotografií a videí ihned po jejich pořízení.

9. Nastavení

... : nastavte vybraný režim snímání jako režim Basic nebo Pro. Po aktivaci režimu Pro jsou k dispozici další nastavení, včetně FOV, Format (Formát), Exposure (Expozice) a White Balance (Vyvážení bílé). Při použití různých režimů snímání lze nastavit různé parametry.

10. Parametry snímání

 : zobrazuje parametry aktuálního režimu snímání. Klepnutím nastavíte parametry.

11. Zoom

 : zobrazuje aktuální poměr zvětšení. Položte dva prsty na obrazovku a pohybem od sebe přibližujete nebo pohybem k sobě oddalujete.

Údržba

Aktualizace firmwaru

Verze firmwaru Osmo Action 4 se aktualizuje pomocí DJI Mimo.

Před aktualizací verze firmwaru se ujistěte, že je baterie Osmo Action 4 nabitá alespoň na 15 %. Připojte Osmo Action 4 k aplikaci DJI Mimo. Pokud je k dispozici nový firmware, uživatelé budou informováni prostřednictvím aplikace DJI Mimo. Aktualizujte firmware podle pokynů na obrazovce. Aktualizace trvá přibližně 2 minuty.

Poznámky pro použití pod vodou

Osmo Action 4 lze používat pod vodou v hloubce až 18 m. Při použití s vodotěsným pouzdrém Osmo Action 60 m může zařízení fungovat pod vodou až do hloubky 60 m. Při používání zařízení ve vodě dodržujte následující bezpečnostní opatření:

1. Před vložením baterie se ujistěte, že jsou baterie a prostor pro baterii suché a čisté. V opačném případě může dojít k ovlivnění kontaktu baterie a její vodotěsnosti. Po vložení baterie se ujistěte, že je kryt prostoru pro baterii pevně připevněn. Poznámka: pokud je kryt řádně upevněn, červené značky na spodní straně nebudou viditelné.
2. Před použitím se ujistěte, že je kryt portu USB-C čistý a zavřený. V opačném případě to ovlivní vodotěsnost zařízení.
3. Před použitím se ujistěte, že je ochranný kryt objektivu čistý a zavřený. V opačném případě to ovlivní vodotěsnost zařízení. Ujistěte se, že je ochranný kryt objektivu a objektiv suchý a čistý. Ostré nebo tvrdé předměty mohou objektiv poškodit a ovlivnit schopnost zařízení. Ujistěte se, že je ochranný kryt objektivu pevně nasazen a upevněn.
4. Kamera Osmo Action 4 není vodotěsná, pokud není pevně nasazen a upevněn kryt bateriového prostoru, kryt portu USB-C a ochranný kryt objektivu. Kamera NENÍ vodotěsná při použití s krytem objektivu Osmo Action.
5. Vyhněte se s Osmo Action 4 skokům do vody ve vysoké rychlosti. V opačném případě může při dopadu dojít k úniku vody. Před skokem do vody se ujistěte, že je kamera vodotěsná.
6. **NEPOUŽÍVEJTE** Osmo Action 4 v horkých pramenech nebo v extrémním podmořském prostředí. **NEDOPUSŤTE**, aby se Osmo Action 4 dostala do kontaktu s korozivními nebo neznámými kapalinami.
7. Po použití kamery pod vodou ji opláchněte čistou vodou. Před dalším použitím jej nechte přirozeně vyschnout. **NESUŠTE** kameru horkým vzduchem pomocí fénu, jinak dojde k poškození membrány mikrofonu a vestavěné prodyšné membrány a kamera přestane být vodotěsná.

Při používání kamery Osmo Action 4 při potápění, surfování, delším pobytu pod vodou nebo v jiných situacích, kdy dochází k velkému nárazu vody, k ní můžete připojit vodotěsné pouzdro. Při používání zařízení s vodotěsným pouzdrém dodržujte následující bezpečnostní opatření:

1. Ujistěte se, že je gumové těsnění během používání čisté a pevně připevněné.
2. Ujistěte se, že je vodotěsné pouzdro suché (pro dosažení nejlepších výsledků vložte během používání do pouzdra vlákno proti zamřování) a že je západka zajištěna.

3. Před použitím se doporučuje umístit vodotěsné pouzdro přibližně na 5 minut pod vodu, abyste se ujistili, že funguje správně.
4. Po použití v moři opláchněte pouzdro vodou z vodovodu, abyste zabránili korozi.



- Dotykové obrazovky Osmo Action 4 je možné ovládat, i když je jejich povrch mokrá.
- Dotykové obrazovky nelze ovládat pod vodou. Uživatelé mohou stisknutím tlačítek kamery spustit nahrávání. Tlačítko spouště/nahrávání se automaticky deaktivuje, pokud je kamera používána bez vodotěsného pouzdra Osmo Action v hloubce větší než 14 m.

Poznámky k čištění

1. Ochranný kryt objektivu vyčistěte vodou nebo čistícím perem, ofukovacím balónek nebo hadříkem na čištění objektivu. Při výměně ochranného krytu objektivu se ujistěte, že je kamera suchá. Po použití Osmo Action 4 ve vodě nechte kameru před dalším použitím vyschnout. Tím zabráníte tomu, aby voda pronikla do ochranného krytu objektivu a zamílžila objektiv. Ochranný kryt objektivu NESUNDAVEJTE často, aby se uvnitř krytu objektivu nehromadil prach, který může ovlivnit kvalitu snímání.
2. Objektiv vyčistěte perem na čištění objektivu, ofukovacím balónek nebo hadříkem na čištění objektivu.
3. Vyčistěte baterii a bateriový prostor čistým, suchým hadříkem.

Při nasazování rychloupínacího adaptéru se ujistěte, že jsou otvory rychloupínacího adaptéru na kameře očištěné od prachu a písku.

Poznámky k používání baterie

1. NEPOUŽÍVEJTE jiné baterie než od DJI OSMO. Nové baterie lze zakoupit na adrese www.dji.com. Společnost DJI OSMO nenes odpovědnost za jakoukoli závadu nebo poškození způsobené použitím jiných baterií než DJI OSMO.
2. Baterie doporučujeme používat při teplotách od -20° C (-4° až 113° F). Použití baterie při teplotách nad 45° C (113° F) může vést k požáru nebo výbuchu. Před použitím baterie v prostředí s nízkou teplotou se doporučuje baterii plně nabít v prostředí s normální teplotou. Nabíjení baterie při ideální teplotě může prodloužit její životnost.
3. Pokud baterii nebudete delší dobu používat, bude to mít vliv na její výkon.
4. Jednou za tři měsíce baterii zcela vybijte a nabijte, aby zůstala v dobrém stavu.
5. Při delším skladování vyjměte z Osmo Action 4 baterii a uložte ji do multifunkčního pouzdra na baterie Osmo Action.

Používání jiného příslušenství (které není součástí balení)

Příslušenství

Osmo 1.5m Extension Rod

Diagram

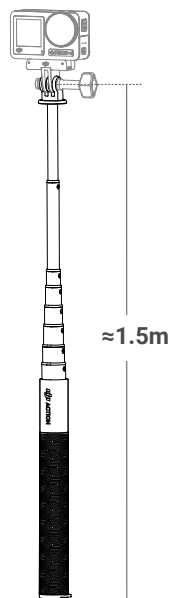

1. Při používání nastavte teleskopickou délku prodlužovací tyče odpovídajícím způsobem.
2. Aby nedošlo k poškození prodlužovací tyče, NESMÍTE ji při používání upustit nebo do ní jakkoli udeřit.
3. Aby nedošlo k poškození prodlužovací tyče, NESMÍTE s ní při instalaci kamery prudce třást.
4. Po použití pod vodou ji opláchněte čistou vodou, abyste odstranili veškerý písek.
5. NEPOUŽÍVEJTE prodlužovací tyč během bouřky, abyste zabránili úderu blesku.

Osmo Magnetic Ball-Joint Adapter Mount

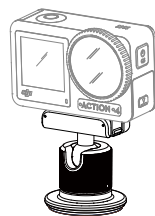

Osmo Action 60m Waterproof Case

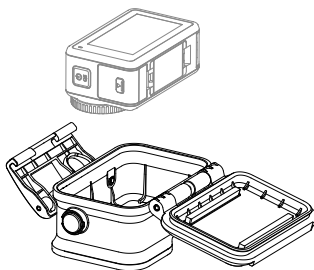

DJI Floating Handle

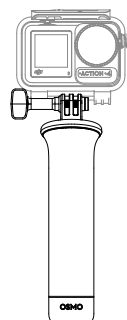

Osmo Action Suction Cup Mount

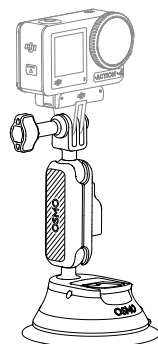

Osmo Action Helmet Chin Mount

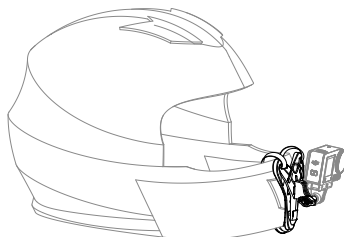

Osmo Action Chest Strap Mount

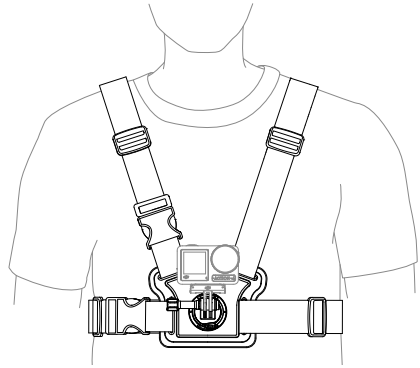

Osmo Action Handlebar Mount

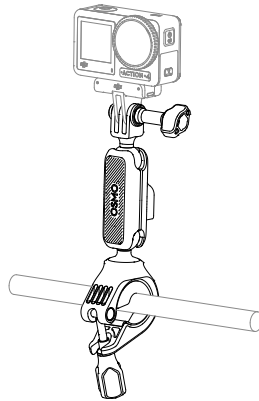

Osmo Action GPS Bluetooth Remote Controller

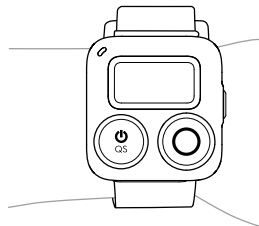

Podpora zařízení DJI bude průběžně aktualizována. Kompletní seznam naleznete na <https://www.dji.com/osmo-action-4>.

Specifikace

| Obecné | |
|-------------------------------|----------------------------------------------------------------------------------------------------------------------------------------------------------------------------------------------------------------------------------------------------------------------------------------------------------------------------------------------------------------------------------------------------------------------------------------------------------------------|
| Rozměry | 70,5 × 44,2 × 32,8 mm (D × Š × V) |
| Hmotnost | 145 g |
| Voděodolnost | 18 m ^[1] bez vodotěsného pouzdra, 60 m s vodotěsným pouzdrzem |
| Počet mikrofonů | 3 |
| Dotykové obrazovky | Přední obrazovka: 1,4palcová 323 ppi 320×320 Zadní obrazovka: 2,25palcová 326 ppi 360×640 Jas přední/zadní obrazovky: 750 ± 50 cd/m ² |
| Podporované SD karty | microSD (až 512 GB) |
| Doporučené microSD karty | Doporučené modely: SanDisk Extreme Pro 32GB V30 A2 UHS-I Speed Grade 3 Kingston Canvas Go!Plus 64GB UHS-I Speed Grade 3 Kingston Canvas Go!Plus 128GB UHS-I Speed Grade 3 Kingston Canvas React Plus 64GB UHS-II Speed Grade 3 Kingston Canvas React Plus 128GB UHS-II Speed Grade 3 Kingston Canvas React Plus 256GB UHS-II Speed Grade 3 Lexar Pro 256GB SDXC UHS-I V30 R160/W120 (1066x) Lexar Pro 512GB SDXC UHS-I V30 R160/W120 (1066x) |
| Kamera | |
| Senzor | 1/1,3palcový CMOS |
| Objektiv | FOV: 155° Clona: f/2,8 Rozsah zaostření: 1,5 mm: 0,4 m až ∞ |
| Rozsah ISO | Foto: 100-12800 Video: 100-12800 |
| Rychlost elektronické závěrky | Fotografie: 1/8000-30 s Video: 1/8000 s až do limitu snímků za sekundu |
| Max. rozlišení fotografie | 3648×2736 |
| Zoom | Digitální zoom Fotografie: 4× Video: Max. 2× Slow Motion/Timelapse: není k dispozici |
| Režimy fotografování | Jedna fotografie: Přibližně 10 MP Fotografie při odpočítávání: Vypnuto/0.5/1/2/3/5/10 s |

| | |
|-------------------------------|----------------------------------------------------------------------------------------------------------------------------------------------------------------------------------------------------------------------------------------------------------------------------------------------------------------------------------------------------------|
| Standardní záznam | 4K (4:3): 3840×2880@24/25/30/48/50/60fps 4K (16:9): 3840×2160@100/120fps 4K (16:9): 3840×2160@24/25/30/48/50/60fps 2.7K (4:3): 2688×2016@24/25/30/48/50/60fps 2.7K (16:9): 2688×1512@100/120fps 2.7K (16:9): 2688×1512@24/25/30/48/50/60fps 1080p (16:9): 1920×1080@100/120/200/240fps 1080p (16:9): 1920×1080@24/25/30/48/50/60fps |
| Slow Motion | 4K: 4× (120fps) 2.7K: 4× (120fps) 1080p: 8× (240fps), 4× (120fps) |
| Hyperlapse | 4K/2.7K/1080p: Auto/×2/×5/×10/×15/×30 |
| Timelapse | 4K/2.7K/1080p@30fps Intervaly pořizování snímků: 0.5/1/2/3/4/5/6/8/10/15/20/25/30/40 s Doba pořizování snímků: 5/10/20/30 minut, 1/2/3/5 hodin, ∞ |
| Stabilizace | EIS ^[2] : RockSteady 3.0 RockSteady 3.0+ HorizonBalancing HorizonSteady |
| Max. přenosová rychlost videa | 130 Mbps |
| Podporovaný formát souborů | exFAT |
| Formát fotografie | JPEG/RAW |
| Formát videa | MP4 (H.264/HEVC) |
| Vestavěná úložná kapacita | Kamera nemá vestavěné úložiště, ale kapacitu úložiště je možné rozšířit vložením microSD karty. |
| Zvukový výstup | 48 kHz 16 bitů; AAC |
| Baterie | |
| Typ | LiPo 1S |
| Kapacita | 1770 mAh |
| Energie | 6,8 Wh |
| Napětí | 3.85 V |
| Provozní teplota | -20° až 45° C (-4° až 113° F) |
| Teplota při nabíjení | 5° až 40° C (41° až 104° F) |
| Doba provozu | 160 minut ^[3] |
| Připojení | |
| Provozní frekvence Wi-Fi | 2.4000 - 2.4835 GHz 5.150 - 5.250 GHz 5.725 - 5.850 GHz |

| | |
|---------------------------------|---------------------------------------------------------------------------------------------------------------|
| Wi-Fi protokol | 802.11 a/b/g/n/ac |
| Výkon vysílače Wi-Fi (EIRP) | 2.4 GHz: < 15 dBm (FCC/CE/SRRC/MIC) 5.1 GHz: < 16 dBm (FCC/CE/SRRC/MIC) 5.8 GHz: < 14 dBm (FCC/CE/SRRC) |
| Provozní frekvence Bluetooth | 2.400-2.4835GHz |
| Vysílací výkon Bluetooth (EIRP) | <3 dBm |
| Bluetooth protokol | BLE 5.0 |

- [1] Před použitím zavřete kryt bateriového prostoru a kryt portu USB-C a utáhněte ochranný kryt objektivu. Vodotěsné pouzdro je doporučeno instalovat při dlouhodobém snímání pod vodou nebo v prostředí s vysokým tlakem vody. Kamera Osmo Action 4 a její vodotěsné pouzdro mají stupeň vodotěsnosti IP68. Nepoužívejte kameru v horkých pramenech nebo v extrémním podvodním prostředí, ani nedovoďte, aby přišla do styku s korozivními nebo neznámými kapalinami.
- [2] EIS není podporována v režimech Slow Motion a Timelapse. Funkce HorizonSteady je k dispozici pouze při rozlišení videa 1080p (16:9) nebo 2,7K (16:9) se snímkovou frekvencí 60 fps nebo nižší. HorizonBalancing je k dispozici pouze v případě, že rozlišení videa je 1080p (16:9), 2,7K (16:9) nebo 4K (16:9) se snímkovou frekvencí 60 fps nebo nižší.
- [3] Testováno při pokojové teplotě (25°C/77°F) a rozlišení 1080p/24fps (16:9), se zapnutou funkcí RockSteady, vypnutou Wi-Fi a vypnutou obrazovkou. Tyto údaje jsou pouze referenční.

JSME TU PRO VÁS



Kontakt
DJI PODPORA

Dovozce:
Beryko s.r.o.
Pod Vinicemi 931/2, 301 00 Plzeň
www.beryko.cz

Tento obsah se může změnit.



<https://www.dji.com/osmo-action-4/downloads>

Máte-li jakékoli dotazy týkající se tohoto dokumentu, obraťte se na společnost DJI zasláním zprávy na adresu DocSupport@dji.com.

DJI a OSMO jsou ochranné známky společnosti DJI.
Copyright © 2023 DJI OSMO Všechna práva vyhrazena.